

HB20

MANUAL DO PROPRIETÁRIO

Operação
Manutenção
Especificações

As imagens dos veículos e os itens mencionados neste Manual são meramente ilustrativos. Todas as informações contidas neste Manual do Proprietário são as atuais no momento da impressão. A Hyundai se reserva o direito de efetuar mudanças a qualquer momento em seus manuais e produtos.

Este manual se aplica a todos os modelos da família HB20 e inclui desenhos, informações, descrições e explicações de equipamentos padrão e opcionais que não necessariamente correspondem especificamente ao seu veículo.

CUIDADO: MODIFICAÇÕES NO SEU HYUNDAI

Seu Hyundai não deve ser modificado de forma alguma. Tais modificações podem afetar o desempenho, a segurança e a durabilidade de seu Hyundai, além disso, podem violar as condições estabelecidas no manual de garantia de seu veículo. Certas modificações também podem violar regulamentações estabelecidas pelo Departamento de Transporte e outras agências governamentais em seu país.

Nota: Não instale qualquer tipo de equipamento elétrico que não seja genuíno nos chicotes elétricos do veículo, como do alarme, dos vidros elétricos, das travas elétricas, da ignição e/ou do combustível, do sistema de áudio (exemplo módulo de potência e rádio), sistema de ar condicionado, iluminação auxiliar, dentre outros. Assim o veículo pode sofrer danos como avaria elétrica, falha de comunicação entre os componentes eletrônicos, sua imobilização ou até mesmo incêndio devido à sobrecarga do sistema. ESTAS SITUAÇÕES NÃO SÃO COBERTAS PELA GARANTIA.

PARA VEÍCULOS EQUIPADOS COM TRANSMISSÃO MANUAL

Nos veículos equipados com transmissão manual foi adotado o sistema de segurança que previne o movimento do veículo durante a partida caso a transmissão esteja com uma marcha engatada.

A partida somente será possível acionando-se o pedal da embreagem até o final do curso.

INSTALAÇÃO DE SISTEMA DE COMUNICAÇÃO POR RÁDIO FREQUÊNCIA

Seu veículo está equipado com injeção eletrônica de combustível e outros componentes eletrônicos. Assim, a instalação de um rádio comunicador PY/PX ou sistema de telefonia móvel automotivo, pode afetar o funcionamento dos sistemas eletrônicos do veículo. Por esta razão, recomendamos seguir cuidadosamente as instruções do fabricante do rádio, ou consultar sua concessionária Hyundai Motor Brasil (HMB), quanto a medidas de precaução ou instruções especiais, para a instalação desses dispositivos.

UTILIZAÇÃO DO CINTO DE SEGURANÇA

As recomendações contidas neste manual, referentes a utilização do cinto de segurança e a correta acomodação e transporte de crianças, estão de acordo com a legislação vigente no período em que o veículo foi fabricado. Essas recomendações podem diferir da legislação atual e/ou do país em que o veículo está sendo conduzido. É de responsabilidade do condutor estar atento a legislação vigente de seu país e cumpri-la a fim de proteger os ocupantes do veículo e os que os cercam.

ALERTA DE SEGURANÇA E DANOS AO VEÍCULO

Este manual inclui informação com o título PERIGO, ATENÇÃO, CUIDADO e NOTA.
Esses títulos indicam o seguinte:

PERIGO

PERIGO indica uma situação perigosa que, se não for evitada, resultará em ferimentos graves ou fatais.

ATENÇÃO

ATENÇÃO indica uma situação perigosa que, se não for evitada, resultará em ferimentos graves ou fatais.

CUIDADO

CUIDADO indica uma situação perigosa que, se não for evitada, resultará em ferimentos leves ou moderados.

NOTA

NOTA indica uma situação que, se não for evitada, resultará em danos ao veículo.

RESPONSABILIDADE PELA MANUTENÇÃO

Os requisitos de manutenção do seu novo Hyundai são encontrados na Seção 8. Como proprietário, é de sua responsabilidade que todas as operações de manutenção, especificadas pelo fabricante, sejam realizadas dentro dos intervalos apropriados. Quando o veículo for utilizado sob condições severas, poderá haver a necessidade de serviços mais frequentes. Os requisitos de manutenção para condições de operação mais severas também são encontrados na Seção 8.

MODIFICAÇÕES NO SEU HYUNDAI

Modificar os componentes cancelará automaticamente a sua Garantia Hyundai.

O seu Hyundai não deve ser modificado, seja como for. As modificações poderão afetar negativamente a segurança, durabilidade e desempenho do seu Hyundai. Os componentes que forem modificados ou instalados no seu veículo, podem causar danos eventuais, e deixam de estar cobertos pela garantia concedida pela Hyundai Motor Brasil (HMB).

O seu veículo Hyundai está equipado de maneira a entender os requisitos de emissões de poluentes vigentes no país (Programa de Controle de Poluição do Ar por Veículos Automotores PROCONVE e Resoluções Resolução 18/86 do CONAMA). Para garantia do atendimento aos requisitos acima, siga rigorosamente as instruções de utilização e manutenção descritas neste manual.

RESPEITO AO MEIO AMBIENTE

Proteção ambiental e preservação dos recursos naturais é uma preocupação da Hyundai. A Hyundai tem trabalhado ativamente, há muitos anos, pela proteção ambiental de várias formas, tais como, o desenvolvimento de motores mais eficientes no controle de emissões de gases poluentes, utilizando componentes como catalisadores, sistema antievaporação de combustível, cuidado com emissões veiculares (gases e ruídos) e principalmente no aumento da utilização de materiais recicláveis. Esta é uma contribuição da Hyundai para a preservação dos recursos naturais. Com o intuito de minimizar os efeitos nocivos à camada de ozônio e à poluição atmosférica, a Hyundai se empenha continuamente para não somente melhorar seus veículos, como também respeitar a natureza para uma melhor condição de vida.

O proprietário deve seguir as informações do manual para possibilitar o descarte correto dos resíduos gerados durante a manutenção do veículo.



Os níveis de poluentes hoje emitidos atendem, com margem, às mais severas normas antipoluição internacionais atualmente vigentes, assim como as normas nacionais do CONAMA Resolução n° 18/86 PROCONVE Programa de Controle de Poluição do Ar para Veículos Automotores, e Resolução ANP n° 807/20 e suas atualizações.

Modelo	Índice de CO emitido	Avanço
Todos	< 0,2%	Controlado pela ECU

EMISSÕES DE RUÍDOS

Os veículos Hyundai estão em conformidade com a legislação de controle de poluição sonora vigente, conforme Resolução n° 492/2018 do CONAMA.

	Modelo	Ruído	Marcha Lenta
Hatch	1.0 MPI M/T	81,30 dBA @ 4.650 rpm	800 ± 100 rpm
	1.0 TGDI M/T	80,67 dBA @ 4.500 rpm	850 ± 100 rpm
	1.0 TGDI A/T	79,90 dBA @ 4.500 rpm	850 ± 100 rpm
	1.0 TGDI A/T ISG	79,27 dBA @ 4.500 rpm	850 ± 100 rpm
Sedan	1.0 MPI M/T	80,10 dBA @ 4.650 rpm	800 ± 100 rpm
	1.0 TGDI M/T	78,90 dBA @ 4.500 rpm	850 ± 100 rpm
	1.0 TGDI A/T	79,50 dBA @ 4.500 rpm	850 ± 100 rpm
	1.0 TGDI A/T ISG	79,50 dBA @ 4.500 rpm	850 ± 100 rpm

ATENÇÃO

Cabe ao proprietário o correto cumprimento do plano de manutenção, bem como respeitar as recomendações do Manual do Proprietário e da Legislação de Trânsito local, garantindo assim, o ideal funcionamento dos dispositivos contidos no veículo.

Índice

Introdução	1
Informações do veículo	2
Assentos e sistema de segurança	3
Painel de instrumentos	4
Funções de conveniência	5
Durante a condução	6
Sistema de assistência ao condutor	7
Situações de emergência	8
Manutenção	9
Índice alfabético	I

1. Introdução

Como utilizar este manual	1-3
Mensagens de segurança	1-3
Recomendações de combustível	1-4
Modificações do veículo	1-7
Instruções de Manuseio do veículo	1-7
Rodagem inicial do seu Hyundai	1-8

PREFÁCIO

Parabéns e obrigado por escolher a Hyundai. Temos o prazer de recebê-lo no crescente grupo de pessoas que dirigem um Hyundai.

A avançada engenharia e a fabricação de alta qualidade de cada Hyundai que construímos são algo de que nos orgulhamos.

Seu Manual do Proprietário apresentará os recursos e a operação de seu novo HYUNDAI. Sugerimos que você o leia cuidadosamente, pois as informações apresentadas podem contribuir muito para sua satisfação com seu novo veículo.

Este manual contém importantes informações sobre segurança e instruções para se familiarizar com as funções de controle e segurança do veículo para poder usar seu veículo com segurança.

Este manual contém importantes informações sobre manutenção projetada para aumentar o funcionamento seguro do veículo. O fabricante recomenda que os serviços e a manutenção em seu veículo sejam executados por uma concessionária autorizada Hyundai Motor Brasil (HMB). As concessionárias Hyundai Motor Brasil estão preparadas para fornecer serviço, manutenção e qualquer outra assistência de alta qualidade que possa ser necessário.

Este manual deve ser considerado parte permanente do veículo e deve ser mantido no veículo para poder ser consultado a qualquer momento. Se o veículo for vendido, o manual deve ficar no veículo, para fornecer ao próximo proprietário informações importantes sobre funcionamento, segurança e manutenção.

HYUNDAI MOTOR BRASIL



CUIDADO

Danos severos ao motor e à transmissão podem resultar com o uso de combustíveis e lubrificantes de baixa qualidade e que não atendam às especificações da Hyundai. Sempre use combustíveis e lubrificantes de alta qualidade que atendam às especificações listadas na Seção 8.

Copyright 2023 Hyundai Motor Brasil. Todos os direitos reservados. Nenhuma parte desta publicação pode ser reproduzida, armazenada em qualquer sistema recuperável ou transmitida de qualquer forma ou por quaisquer meios sem o consentimento escrito prévio da Hyundai Motor Brasil.

COMO UTILIZAR ESTE MANUAL

Queremos ajudá-lo a alcançar o maior prazer possível na condução de seu veículo. Seu Manual do Proprietário pode auxiliá-lo de várias maneiras. Recomendamos que você leia o manual completamente. A fim de minimizar os riscos de ferimentos graves ou fatais, você deve ler as seções de ATENÇÃO e CUIDADO mostradas neste manual.

As ilustrações complementam os textos neste manual para explicar melhor como desfrutar do seu veículo. Ao ler seu manual, você aprenderá sobre os recursos, informações importantes de segurança e dicas de condução sob várias condições.

O formato geral do manual está apresentado no Índice Principal. Use o Índice ao procurar uma área ou assunto específico; ele apresenta uma lista alfabética de todas as informações contidas neste manual.

Seções: Este manual possui oito Seções e um índice alfabético. Cada Seção começa com um breve índice, de forma que você possa identificar rapidamente se aquela Seção possui a informação que deseja.

MENSAGENS DE SEGURANÇA

Sua segurança e de outras pessoas é muito importante. Este Manual do Proprietário fornece muitas precauções de segurança e procedimentos operacionais. Esta informação alerta sobre perigos potenciais que podem ferir você ou outras pessoas, além de danificar o veículo.

Mensagens de segurança encontradas nas etiquetas do veículo e neste manual descrevem esses perigos e o que fazer para evitar ou reduzir os riscos.

Advertências e instruções contidas neste manual são para sua segurança. Deixar de seguir estas advertências e instruções sobre segurança pode causar ferimentos graves ou fatais.

 Este é o símbolo de alerta de segurança. Ele é usado para alertar sobre perigos potenciais de ferimentos físicos.

Obedeça todas as mensagens de segurança que seguem este símbolo para evitar possíveis ferimentos graves ou fatais. O símbolo de alerta de segurança precede as palavras de sinalização ATENÇÃO E CUIDADO.

PERIGO

PERIGO indica uma situação de risco que, se não for evitada, poderá resultar em ferimentos graves ou fatais.

ATENÇÃO

ATENÇÃO indica uma situação de risco que, se não for evitada, poderá resultar em ferimentos leves ou moderados.

CUIDADO

CUIDADO indica uma situação de risco que, se não for evitada, poderá resultar em ferimentos leves ou moderados

NOTA

NOTA indica uma situação que, se não for evitada, poderá resultar em danos ao veículo.

RECOMENDAÇÕES DE COMBUSTÍVEL

Motor a gasolina

Sem chumbo

Seu novo veículo é projetado para usar somente gasolina sem chumbo com uma octanagem de 91 RON (Número de Octana da Pesquisa) / 87 AKI/IAD (Índice Antidetonação) ou superior.

Seu novo veículo é projetado para obter desempenho máximo com combustível sem chumbo, além de minimizar as emissões do escape e não contaminar as velas de ignição.

NOTA

NUNCA USE COMBUSTÍVEL COM CHUMBO. O uso de combustível com chumbo é prejudicial ao conversor catalítico e danificará o sensor de oxigênio do sistema de controle do motor, além de afetar o controle de emissões.

Nunca adicione ao reservatório de combustível quaisquer agentes de limpeza para sistema de combustível, diferentes do especificado (para maiores detalhes, consulte uma concessionária autorizada Hyundai Motor Brasil (HMB)).

CUIDADO

Combustíveis em contato com a pintura do veículo podem causar danos permanentes na pintura. Por isso remova imediatamente todo combustível que entrar em contato com a pintura.

Abasteça somente com combustível de alta qualidade, desta forma garante-se um bom desempenho, economia de combustível e durabilidade do motor.

ATENÇÃO

- Ao abastecer, não “complete” o reservatório depois da parada automática da bomba de abastecimento.
- Verifique sempre se a tampa do reservatório de combustível está bem fechada, para evitar derramamento de combustível no caso de um acidente.
- Combustíveis são altamente inflamáveis e podem causar explosões e incêndio.
- As causas podem gerar queimaduras, lesões ou morte.
- Durante o abastecimento do veículo não fume nem use o telefone celular.
- A geração de qualquer faísca poderá causar incêndio e queimaduras.
- Desligue sempre o motor do veículo antes de reabastecer.

CUIDADO

Nunca utilize etanol ou gasolina que não seja aprovado pela lei.

O reparo ou a substituição de componentes gastos ou danificados, devido ao uso de combustíveis não aprovados, não será coberto pela garantia do fabricante.

ATENÇÃO

Álcool combustível (Etanol) para veículos flex não deve ser ingerido, ao contrário de vinho ou cerveja que são destilados de produtos naturais.

Outros combustíveis

O uso de aditivos de combustíveis como:

- Aditivo à base de silicone
- Aditivo de combustível MMT (Manganês)
- Aditivo de combustível Ferrocene (baseado em ferro)

Outros aditivos de combustíveis baseados em metais podem resultar em detonação do cilindro, aceleração ruim, motor morrendo, dano ao catalisador ou corrosão anormal, causando danos ao motor e resultando em redução da vida útil do trem de rodagem.

NOTA

Dano ao sistema de combustível ou problema de desempenho causado pelo uso destes combustíveis e aditivos pode não ser coberto pela garantia do fabricante.

Uso de MTBE

A Hyundai recomenda evitar combustíveis contendo MTBE (Éter Metil Terciário Butílico) acima de 15.0% do volume (Conteúdo de Oxigênio de 2.7% do peso) em seu veículo. Combustível contendo MTBE acima de 15.0% do volume (Conteúdo de Oxigênio de 2.7% do peso) pode reduzir o desempenho do veículo e produzir bloqueio de vapor ou dificuldade na partida.



CUIDADO

A garantia do fabricante pode não cobrir dano ao sistema de combustível e problema de desempenho que sejam causados pelo uso de combustíveis que contenham metanol ou MTBE (Éter Metil Terciário Butílico) acima de 15.0% do volume (Conteúdo de Oxigênio de 2.7% do peso).

Não use metanol

Combustíveis contendo metanol (álcool de madeira) não devem ser usados no seu veículo. Este tipo de combustível pode reduzir o desempenho do veículo e danificar o sistema de combustível, sistema de controle do motor e sistema de controle de emissões.

Funcionamento em países no exterior

Se você for dirigir seu veículo em outro país, certifique-se de:

- Observar todos os regulamentos referentes à documentação e seguro.
- Determinar se o combustível adequado tem disponibilidade.

Veículos flex

- Veículos com motor flex foram desenvolvidos para usar uma mistura de gasolina e etanol em qualquer proporção.
- Se seu veículo for equipado com o sistema flex, você poderá usar etanol e gasolina (aprovados por lei) vendidos nos postos de serviço brasileiros que possuam um sistema para indicação da qualidade do combustível.

CUIDADO

Nunca utilize etanol ou gasolina que não seja aprovado pela lei. O reparo ou a substituição de componentes gastos ou danificados, devido ao uso de combustíveis não aprovados, não será coberto pela garantia do fabricante.

ATENÇÃO

Álcool combustível (Etanol) para veículos flex não deve ser ingerido, ao contrário de vinho ou cerveja que são destilados de produtos naturais. Este álcool combustível contém gasolina ou outros aditivos.

MODIFICAÇÕES DO VEÍCULO

- Este veículo não deve ser modificado. A modificação do veículo pode afetar o desempenho, a segurança ou durabilidade, violando até mesmo regulamentos governamentais de segurança e emissões.

Além disso, danos ou problemas de desempenho resultantes de qualquer modificação podem não ser cobertos pela garantia.

- Se você usar dispositivos eletrônicos não autorizados, isso pode fazer o veículo funcionar de forma anormal, danificar a fiação, descarregar a bateria ou provocar um incêndio. Para sua segurança, não use dispositivos eletrônicos não autorizados.

INSTRUÇÕES DE MANUSEIO DO VEÍCULO

Da mesma forma como acontece com outros veículos deste tipo, a condução inadequada deste veículo pode resultar na perda de controle, acidente ou capotamento.

Evite curvas muito fechadas ou manobras bruscas.

Certifique-se de ler as orientações em “Reduzindo o risco de capotamento”, na Seção 5 deste manual.

RODAGEM INICIAL DO SEU HYUNDAI

Seguindo algumas poucas preocupações simples para os 1.000 km você pode acrescentar economia e maior vida útil ao veículo, além do desempenho.

- Não force o motor.
- Ao dirigir, evitar acelerações repentinas.
- Não mantenha velocidades constantes por longos períodos, tanto baixas como altas.
- É necessário variar as rotações do motor para amaciar o motor.
- Evite freadas bruscas (exceto em situações de emergência), para permitir que os freios se assentem corretamente.
- Não reboque trailer durante os primeiros 2.000 km de funcionamento.

2. Informações do veículo

Vista geral do exterior (Sedan).....	2-2
Vista geral do exterior (Hatch).....	2-4
Vista geral do interior.....	2-6
Vista geral do painel de instrumentos	2-7
Compartimento do motor.....	2-8
Especificação do motor	2-10
Dimensões do veículo	2-10
Especificações das lâmpadas	2-11
Pneus e rodas	2-12
Sistema do ar condicionado	2-13
Peso/volume (Sedan).....	2-13
Peso/volume (Hatch).....	2-13
Lubrificantes recomendados e capacidades	2-14
Viscosidade SAE recomendada.....	2-15
Número de identificação do veículo (VIN).....	2-16
Etiqueta de identificação do veículo.....	2-17
Etiqueta de especificação e pressão dos pneus	2-17
Número do motor.....	2-18
Etiqueta do compressor do ar condicionado	2-18

VISTA GERAL DO EXTERIOR (SEDAN)

■ Vista dianteira modelo Sedan (4 portas)



OBR2012001BR

* O desenho e dimensões podem diferir da ilustração conforme a versão do veículo. Imagens meramente ilustrativas.

- | | | | |
|--|------|--|------|
| (1) Palhetas do limpador de para-brisa | 9-30 | (5) Farol dianteiro de neblina (se equipado) | 9-57 |
| (2) Espelhos retrovisores externos | 5-30 | (6) Capô | 5-38 |
| (3) Maçaneta externa das portas | 5-16 | (7) Pneus e rodas | 9-37 |
| (4) Farol | 9-55 | | |

■ Vista traseira modelo Sedan (4 portas)

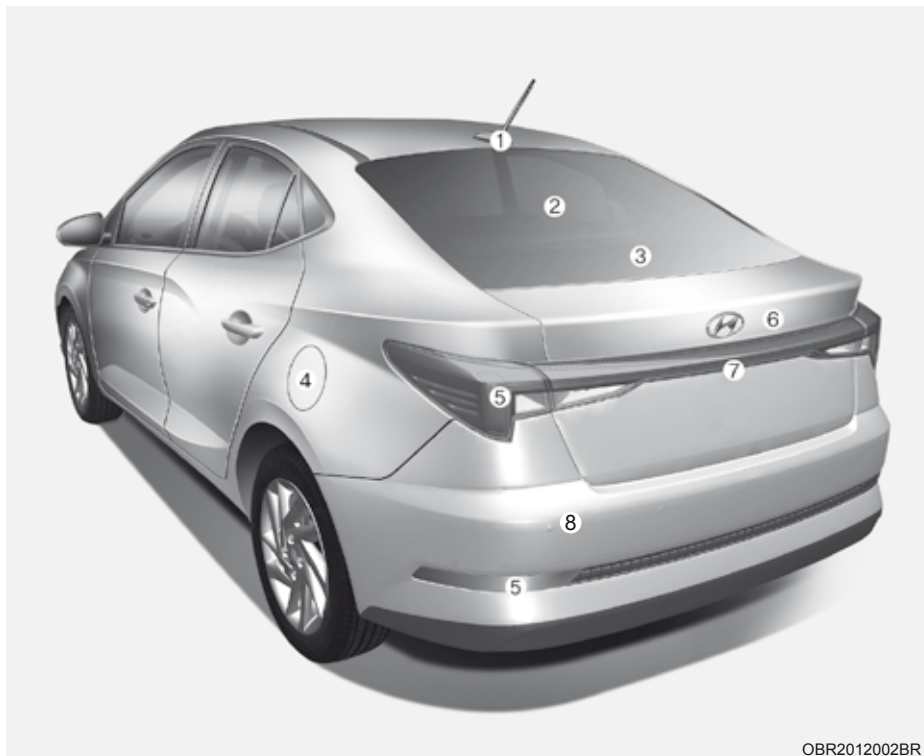

OBR2012002BR

* O desenho e dimensões podem diferir da ilustração conforme a versão do veículo. Imagens meramente ilustrativas.

(1) Antena	5-94	(5) Luzes traseiras	9-58
(2) Vidro traseiro com desembaçador (se equipado)	5-85	(6) Porta-malas	5-40
(3) Luz de freio central.....	9-61	(7) Câmera de visão traseira (se equipado)	7-54
(4) Tampa de abastecimento de combustível	5-47	(8) Sensor de estacionamento (se equipado)	7-67

VISTA GERAL DO EXTERIOR (HATCH)

■ Vista dianteira modelo Hatch (5 portas)



OBR2012003BR

* O desenho e dimensões podem diferir da ilustração conforme a versão do veículo. Imagens meramente ilustrativas.

- | | | | |
|--|------|--|------|
| (1) Palhetas do limpador de para-brisa | 9-30 | (5) Farol dianteiro de neblina (se equipado) | 9-57 |
| (2) Espelhos retrovisores externos | 5-30 | (6) Capô | 5-38 |
| (3) Maçaneta externa das portas | 5-16 | (7) Pneus e rodas | 9-37 |
| (4) Farol | 9-55 | | |

■ Vista traseira modelo Hatch (5 portas)

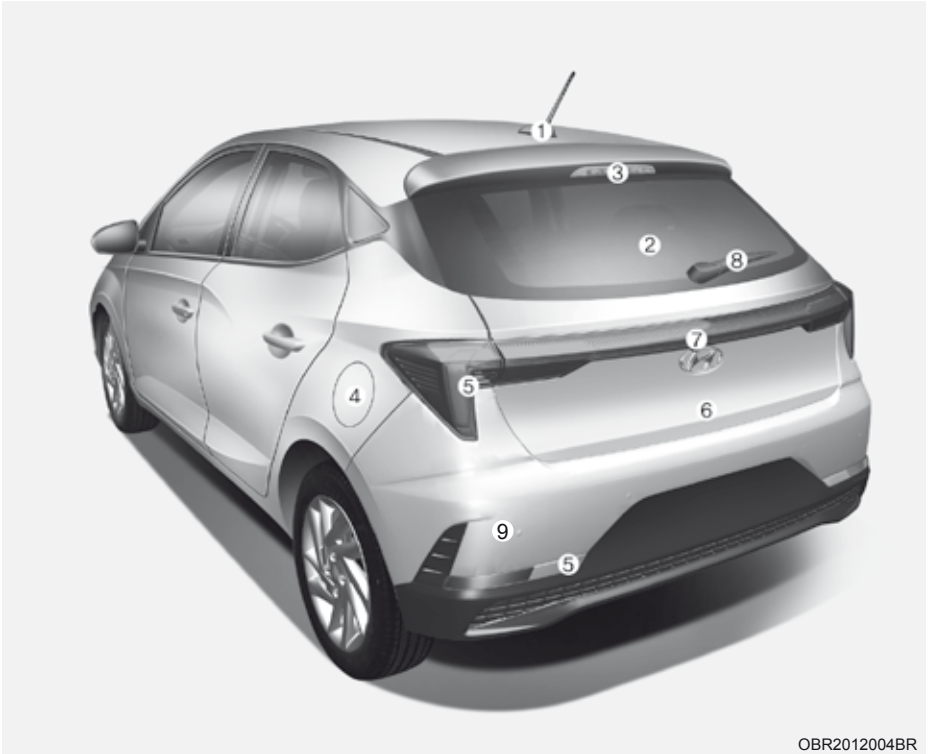

OBR2012004BR

* O desenho e dimensões podem diferir da ilustração conforme a versão do veículo. Imagens meramente ilustrativas.

(1) Antena	5-94	(6) Tampa traseira.....	5-45
(2) Vidro traseiro com desembaçador (se equipado)	5-85	(7) Câmera de visão traseira (se equipado)	7-54
(3) Luz de freio central.....	9-61	(8) Palheta do limpador do vidro traseiro.....	9-30
(4) Tampa de abastecimento de combustível	5-47	(9) Sensor de estacionamento (se equipado)	7-67
(5) Luzes traseiras	9-58		

VISTA GERAL DO INTERIOR



OBR2012005BR

* O desenho e dimensões podem diferir da ilustração conforme a versão do veículo. Imagens meramente ilustrativas.

- | | |
|--|---|
| (1) Maçaneta interna da porta5-19 | (7) Alavanca de abertura da tampa de abastecimento de combustível5-47 |
| (2) Controle dos espelhos retrovisores externos5-31 | (8) Alavanca de liberação do capô do motor5-38 |
| (3) Controle de rebatimento dos espelhos retrovisores externos (se equipado)5-31 | (9) Alavanca de regulagem do volante de direção (se equipado)5-27 |
| (4) Conjunto de interruptores dos vidros elétricos5-33 | (10) Volante de direção5-26 |
| (5) Botão de bloqueio do acionamento dos vidros elétricos traseiros5-36 | (11) Botão de inibição do sistema de parada e partida automática do motor ISG (se equipado)6-36 |
| (6) Alavanca de abertura do porta-malas/ tampa traseira (se equipado)5-40 | (12) Botão de inibição do controle de tração e estabilidade ESC (se equipado)6-28 |

VISTA GERAL DO PAINEL DE INSTRUMENTOS

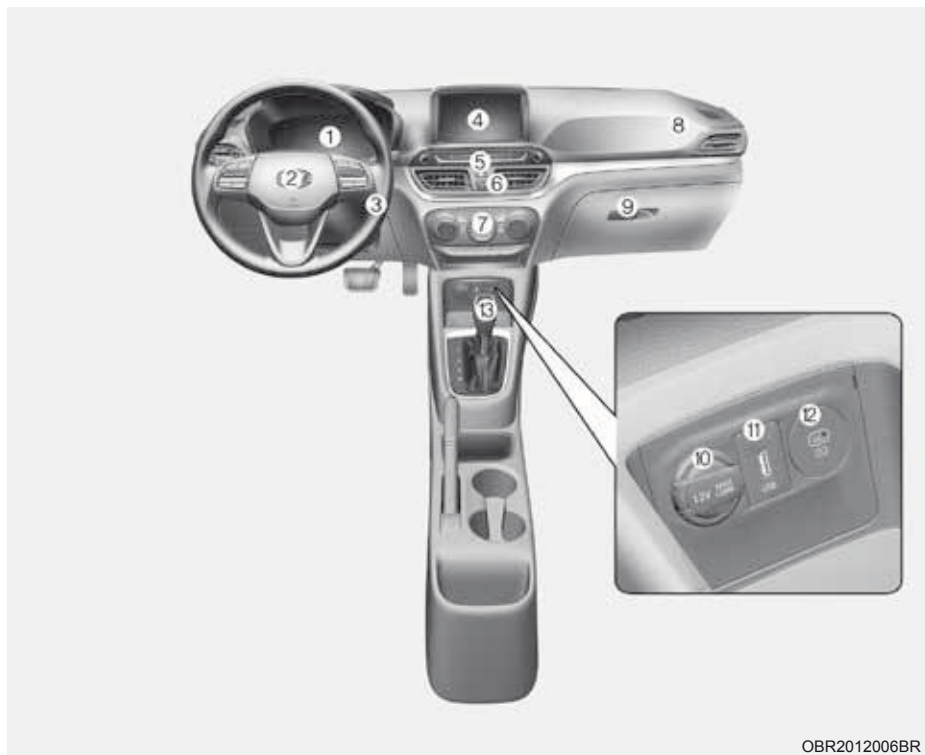

OBR2012006BR

* O desenho e dimensões podem diferir da ilustração conforme a versão do veículo. Imagens meramente ilustrativas.

- | | |
|--|---|
| (1) Painel de instrumentos.....4-2 | (8) Airbag do passageiro dianteiro3-39 |
| (2) Airbag do motorista3-39 | (9) Porta-luvas.....5-88 |
| (3) Interruptor da chave de ignição/6-5 | (10) Tomada de força.....5-89 |
| Botão Start/Stop do motor.....6-8 | (11) Porta USB.....5-94 |
| (4) Sistema de áudio (se equipado).....5-100 | (12) Carregador USB.....5-90 |
| (5) Interruptor dos sinalizadores de emergência8-2 | (13) Alavanca de seleção de marchas 6-13/6-16 |
| (6) Interruptor de travamento central das portas5-19 | |
| (7) Controles do sistema de climatização manual.....5-63 | |
| Controles do sistema de climatização automática.....5-71 | |

COMPARTIMENTO DO MOTOR

■ KAPPA 1.0 Flex

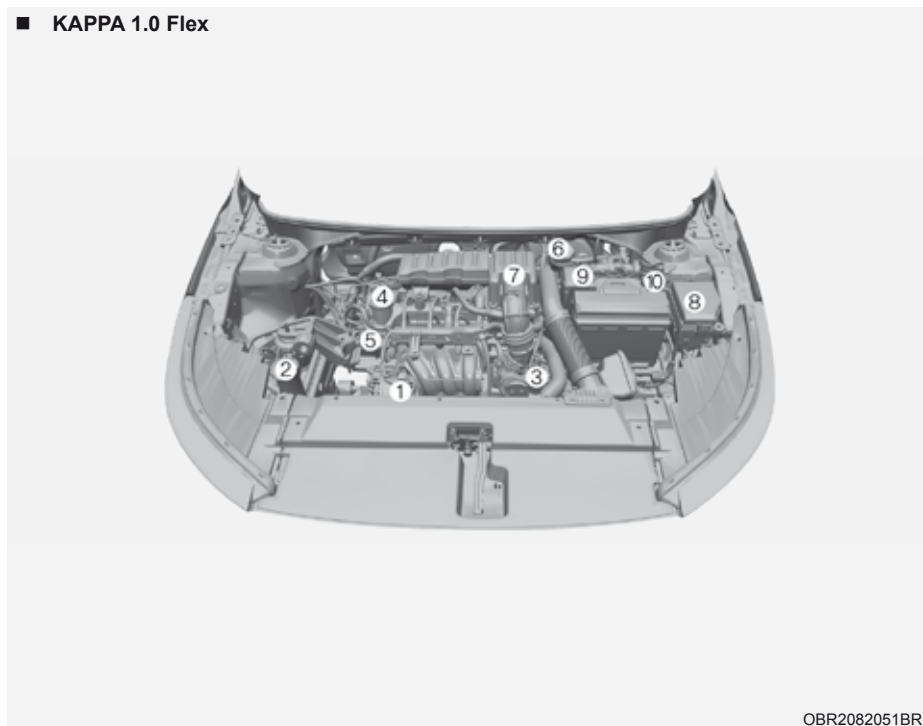

OBR2082051BR

*O compartimento real do motor pode ser diferente da ilustração.

- | | |
|---|--|
| (1) Reservatório do líquido de arrefecimento9-21 | (5) Vareta de nível de óleo.....9-18 |
| (2) Reservatório do líquido do lavador do para-brisa (Sedan)9-26 | (6) Reservatório de fluido do freio/embreagem (se equipado).....9-25 |
| Reservatório do líquido do lavador do para-brisa e vidro traseiro (Hatch)9-26 | (7) Filtro de ar9-27 |
| (3) Tampa/válvula de expansão do sistema de arrefecimento9-23 | (8) Caixa de fusíveis9-47 |
| (4) Tampa de abastecimento de óleo do motor9-19 | (9) Terminal positivo da bateria.....9-32 |
| | (10) Terminal negativo da bateria9-32 |

■ KAPPA 1.0 T-GDI Flex

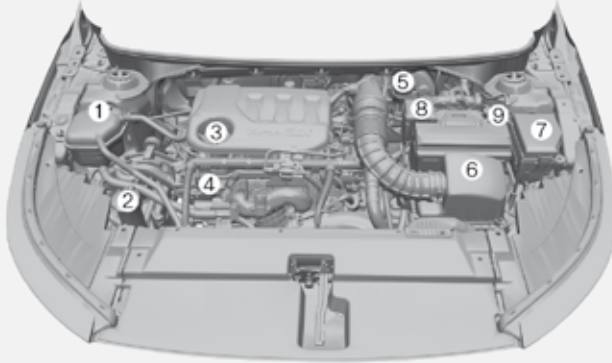

OBR2082064BR

*O compartimento real do motor pode ser diferente da ilustração.

- | | |
|---|---|
| (1) Reservatório do líquido de arrefecimento.....9-21 | (5) Reservatório de fluido do freio/ embreagem (se equipado).....9-25 |
| (2) Reservatório do líquido do lavador do para-brisa (Sedan)9-26 | (6) Filtro de ar9-27 |
| Reservatório do líquido do lavador do para-brisa e vidro traseiro (Hatch)9-26 | (7) Caixa de fusíveis9-47 |
| (3) Tampa de abastecimento de óleo do motor9-19 | (8) Terminal positivo da bateria.....9-32 |
| (4) Vareta de nível de óleo.....9-18 | (9) Terminal negativo da bateria9-32 |

ESPECIFICAÇÃO DO MOTOR

Item	1.0 Flex	1.0 T-GDI Flex
Deslocamento cm ³	998	998
Diâmetro e Curso mm	71 x 84	71 x 84
Ordem de ignição	1-2-3	1-2-3
N° de cilindros	3 em linha	3 em linha

DIMENSÕES DO VEÍCULO

mm

Itens	SEDAN	HATCH
Comprimento	4.325	4.015
Largura	1.720	1.720
Altura	1.470	1.470
Bitola dianteira	1.491	1.491
Bitola traseira	1.496	1.496
Distância entre eixos	2.530	2.530

ESPECIFICAÇÕES DAS LÂMPADAS

Lâmpada		Tipo		Potência (Watt)	
		Tipo A	Tipo B	Tipo A	Tipo B
Dianteira	Farol (Baixo/Alto)	H19LL	9005HL+	55/60	60
	Indicadores de direção dianteiros	PY21W	PY21W	21	21
	Luz de Condução Diurna (DRL)	P21/5WLL	LED	21/5	LED
	Luzes de posição dianteiras	P21/5WLL	LED	21/5	LED
	Luz do farol dianteiro de neblina (se equipado)	HB4	HB4	55	55
	Indicadores de direção laterais (espelhos externos) (se equipado)	LED	LED	LED	LED
Traseira	Luz de freio/Lanternas traseiras (externas)	P21/5W	LED	21/5	LED
	Lanternas traseiras (internas)	W5W	LED	5	LED
	Indicadores de direção traseiros	PY21W	PY21W	21	21
	Luzes de ré	PY21W	W16W	21	16
	Luz de freio superior	W5W	W5W	20	20
	Luz da placa	W5W	W5W	5	5
Interior	Luzes de leitura (se equipado)	10W	10W	10	10
	Luzes internas	8W	8W	8	8
	Luz do compartimento de bagagem	5W	5W	5	5
	Luz do espelho de cortesia (se equipado)	FESTOON	FESTOON	5	5
	Luzes OHCL (sensor de intrusão/inclinação) (se equipado)	10W	10W	10	10

PNEUS E RODAS

Veículos sem ISG

Item	Dimensão dos pneus	Dimensão das rodas	Pressão de enchimento – kPa (bar / psi)				Torque de aperto das porcas de roda
			Carga normal		Carga máxima		
			Dianteira	Traseira	Dianteira	Traseira	
Pneu tamanho normal	175/70 R14	5.0Jx14	230 (2,3 / 33)	230 (2,3 / 33)	240 (2,4 / 35)	240 (2,4 / 35)	11~13 (79~94 / 107~127)
	185/60 R15	5.5Jx15					
	195/55 R16	6.0Jx16					
Estepe Compacto *1	T125/80D15	3.5Jx15	420 (4,2 / 60)				

*1 : O tamanho do estepe pode ser diferente do pneu com tamanho normal.

Veículos com ISG

Item	Dimensão dos pneus	Dimensão das rodas	Pressão de enchimento – kPa (bar / psi)				Torque de aperto das porcas de roda
			Carga normal		Carga máxima		
			Dianteira	Traseira	Dianteira	Traseira	
Pneu tamanho normal	175/70 R14	5.0Jx14	250 (2,5 / 36)	250 (2,5 / 36)	250 (2,5 / 36)	250 (2,5 / 36)	11~13 (79~94 / 107~127)
	185/60 R15	5.5Jx15					
	195/55 R16	6.0Jx16					
Estepe Compacto *1	T125/80D15	3.5Jx15	420 (4,2 / 60)				

*1 : O tamanho do estepe pode ser diferente do pneu com tamanho normal.

CUIDADO

Ao substituir um pneu, use pneus de mesmas dimensões daqueles que equipam originalmente o veículo. Usar pneus de dimensões diferentes pode danificar componentes relacionados ou funcionar irregularmente.

NOTA

- Pode-se aumentar a pressão padrão especificada para o pneu em 3 psi caso sejam esperadas temperaturas mais frias. Normalmente os pneus perdem 1 psi (7 kPa) a cada queda de 7°C na temperatura. Se forem esperadas variações extremas de temperatura, verifique novamente a pressão dos pneus para que eles fiquem adequadamente inflados.
- Quando você dirige em locais de alta altitude em relação ao nível do mar, normalmente a pressão do ar diminui. Portanto, se você está planejando viajar para locais de alta altitude, verifique antes a pressão dos pneus. Se necessário, calibre com a pressão adequada.

SISTEMA DE AR CONDICIONADO

Item	Peso de Volume	Classificação
Refrigerante	400±25g	R-134a
Lubrificante do compressor	110~130g	PAG 30

Contate uma concessionária autorizada Hyundai Motor Brasil (HMB) para maiores detalhes.

PESO/VOLUME (SEDAN)

Item		1.0 FLEX	1.0 T-GDI FLEX	
		TM	TM	TA
Peso bruto do veículo	kg	1.440	1.500	1.550
Volume do compartimento de bagagens	L	475		

TM: Transmissão manual

TA: Transmissão automática

MIN.: Atrás do banco traseiro até o teto

MÁX.: Com banco traseiro rebatido até o teto

PESO/VOLUME (HATCH)

Item		1.0 FLEX	1.0 T-GDI FLEX	
		TM	TM	TA
Peso bruto do veículo	kg	1.420	1.470	1.520
Volume do compartimento de bagagens	MIN.	300		
	MÁX.	930		

TM: Transmissão manual

TA: Transmissão automática

MIN.: Atrás do banco traseiro até o teto

MÁX.: Com banco traseiro rebatido até o teto

LUBRIFICANTES RECOMENDADOS E CAPACIDADES

Para ajudar a obter o desempenho e durabilidade adequados do motor e trem de força, use somente lubrificantes de qualidade. Os lubrificantes corretos também ajudam no aumento da eficiência do motor, melhorando o consumo de combustível.

Estes lubrificantes e fluidos são recomendados para uso no seu veículo.

Lubrificante		Volume (litros)	Classificação
Óleo de motor (drenagem e abastecimento) ^{*1 *2} Recomendamos Óleo Shell 	Kappa 1.0 Flex ^{*3}	2,9	Óleo Genuíno Hyundai SAE 5W-30 API SL/ACEA A5 ou superior 0W-30 ^{*1} API SP/ILSAC GF-6 ou superior
	Kappa 1.0 T-GDI Flex	3,6	
Fluido da transmissão manual	Kappa 1.0 Flex	1,3 a 1,4	Óleo Genuíno Hyundai SAE 70W API GL-4- HK SYN MTF 70W- Spirax S6 GHME 70W MTF
	Kappa 1.0 T-GDI Flex	1,5 a 1,6	
Fluido da transmissão automática		7,2	Óleo Genuíno Hyundai ATF SP-IV
Líquido de arrefecimento	Kappa 1.0 Flex	4,3	Líquido de Arrefecimento Genuíno Hyundai
	Kappa 1.0 T-GDI Flex	5,5	
Fluido de freio e embreagem		0,7 a 0,8	Fluido Genuíno Hyundai DOT 4
Combustível	Gasolina	50	Octanagem 91 RON/ 87 IAD ou superior - Sem chumbo
	Etanol		Etanol Hidratado E100

*1: Para maior economia de combustível, utilize o óleo 0W-30. Consulte os números de viscosidade SAE recomendados na próxima página.

*2: Óleos de motor com etiqueta “Óleo Conservador de Energia” (EC = ‘Energy Conserving’) estão disponíveis e podem ser utilizados com o intuito de contribuir para a economia de combustível, desde que devidamente classificados conforme especificações desse manual. Frequentemente essas melhorias são difíceis de medir na condução diária, mas em um longo prazo podem oferecer economia significativa de combustível.

*3: Flex – Motor com tecnologia Flex que permite a utilização de Gasolina (E22) e Etanol (E100) em qualquer proporção.

Viscosidade SAE recomendada

⚠ CUIDADO

Certifique-se sempre de limpar a área, ao redor dos bujões de enchimento, dreno ou varetas de nível, antes de verificar ou drenar os lubrificantes. Isso é especialmente importante em áreas de poeira ou areia e quando o veículo for usado em vias não pavimentadas. A limpeza da área dos bujões e varetas de nível evitará a entrada de sujeira e areia no motor e em outros mecanismos, o que poderia danificá-los.

NOTA

Nunca adicione quaisquer aditivos ao óleo do motor. Os aditivos do óleo do motor podem alterar as propriedades do óleo do motor e causar falhas graves no motor.

A viscosidade do óleo de motor tem um efeito no consumo de combustível e na operação em clima frio (partida do motor e fluidez do óleo). Óleos para motor de baixa viscosidade proporcionam economia de combustível e desempenho em climas frios. Entretanto, óleos de alta viscosidade são necessários para lubrificação satisfatória em climas quentes. A utilização de óleos de viscosidade diferente da recomendada pode causar danos ao motor.

Ao escolher um óleo, considere a faixa de temperatura em que seu veículo funcionará antes da próxima troca de óleo.

Faixa de Temperatura para Números de Viscosidade SAE										
Temperatura	°C	-30	-20	-10	0	10	20	30	40	50
	(°F)	-10	0	20	40	60	80	100	120	
Óleo para motor ^{**2} Kappa 1.0 T-GDI Flex										
Óleo para motor ^{**2} Kappa 1.0 Flex										

*1: Para melhor economia de combustível, recomendamos usar óleo do motor de grau de viscosidade SAE 0W-30 (API SP/ILSAC GF-6 ou superior). Entretanto, se o óleo do motor não estiver disponível, selecione o óleo do motor adequado usando a tabela de viscosidade de óleo do motor.

**2: Óleo lubrificante de base 100% sintética

NÚMERO DE IDENTIFICAÇÃO DO VEÍCULO (VIN)



O número de identificação do veículo (VIN) é o número usado no registro do seu veículo e em todas as questões legais relativas à propriedade etc.

O número está estampado no assoalho, embaixo do banco do passageiro dianteiro. Para ter acesso ao número, abra a tampa.



O número VIN está gravado em todos dos vidros do veículo.

ETIQUETA DE IDENTIFICAÇÃO DO VEÍCULO

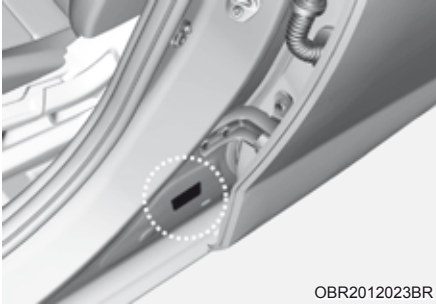

A etiqueta de identificação do veículo fixada na coluna central do lado do motorista (ou do passageiro dianteiro) mostra o número de identificação do veículo (VIN).

ETIQUETA DE ESPECIFICAÇÃO E PRESSÃO DOS PNEUS

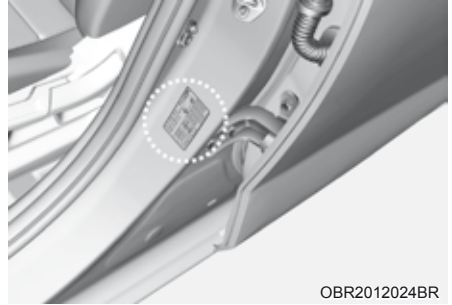

Os pneus que equipam seu veículo foram escolhidos para proporcionar o melhor desempenho sob condições normais de condução.

A etiqueta dos pneus, localizada na coluna central do lado do motorista, mostra as pressões recomendadas para os pneus do seu veículo.

3. Assentos e sistema de segurança

Esta Seção fornece informações importantes sobre como proteger você e os passageiros. Ele explica como usar adequadamente os bancos e cintos de segurança e como funcionam os airbags.

Além disso, esta Seção explica como instalar adequadamente sistemas de proteção para bebês e crianças em seu veículo.

Precauções importantes de segurança	3-2
Use sempre seu cinto de segurança	3-2
Proteja todas as crianças	3-2
Perigos dos airbags	3-2
Distração do motorista	3-2
Controle sua velocidade	3-2
Mantenha seu veículo em condições seguras	3-2
Bancos	3-3
Precauções de segurança	3-4
Bancos dianteiros	3-5
Bancos traseiros	3-8
Apoios para cabeça	3-11
Cintos de segurança	3-16
Precauções dos cintos de segurança	3-16
Luz de advertência dos cintos de segurança	3-17
Sistema dos cintos de segurança	3-18
Pré-tensor do cinto de segurança	3-20
Precauções adicionais de segurança dos cintos de segurança	3-22
Cuidados com os cintos de segurança	3-24
Sistema de proteção para crianças (CRS)	3-25
Nossa recomendação: Crianças sempre no banco traseiro	3-25
Escolhendo um Sistema de Proteção para Crianças (CRS)	3-26
Instalando um Sistema de Proteção para Crianças (CRS)	3-28
Sistema suplementar de segurança SRS - airbag	3-37
Onde ficam os airbags?	3-39
Como funciona o sistema de airbags?	3-43
O que esperar após um airbag inflar	3-46
Não instale o Sistema de Proteção para Crianças (CRS) no banco do passageiro dianteiro	3-47
Por que meu airbag não inflou em uma colisão?	3-48
Cuidados com o SRS	3-53
Precauções adicionais de segurança	3-54
Etiquetas de advertência dos airbags	3-54

PRECAUÇÕES IMPORTANTES DE SEGURANÇA

Em todo esta Seção e em todo este manual você encontrará muitas precauções de segurança.

As precauções de segurança desta Seção estão entre as mais importantes.

Use sempre seu cinto de segurança.

Um cinto de segurança é sua melhor proteção em todos os tipos de acidente.

Os airbags foram projetados para suplementar os cintos de segurança e não para substituí-los. Por isso, embora seu veículo seja equipado com airbags, certifique-se SEMPRE que todos os ocupantes usem os cintos de segurança adequadamente.

Proteja todas as crianças

Todas as crianças com menos de 10 anos ou com menos de 1,45m de altura devem trafegar adequadamente protegidas no banco traseiro e não no banco dianteiro.

Bebês e crianças pequenas devem ser protegidos com uma proteção adequada para crianças. Crianças maiores devem usar uma cadeira de elevação até poderem usar o cinto de segurança de 3 pontos adequado sem a cadeira de elevação.

Perigos do airbag

Embora os airbags possam salvar vidas, eles também podem causar ferimentos graves ou fatais aos ocupantes que se sentarem perto deles ou que não estejam adequadamente protegidos.

Crianças, jovens e adultos com pouca altura estão em maior risco de serem feridos por um airbag inflando.

Siga todas as instruções e alertas deste manual.

Distração do motorista

Um motorista distraído apresenta um perigo sério e potencialmente mortal, principalmente no caso de motoristas inexperientes.

A segurança deve ser a primeira preocupação ao volante e os motoristas precisam se conscientizar da ampla gama de distrações potenciais, tais como sonolência, tentar alcançar um objeto, comer, aparência pessoal, outros passageiros e usar celular.

Os motoristas podem se distrair quando deixam de olhar e se concentrar na pista, ou tiram as mãos do volante para se dedicar a outras atividades.

Para reduzir o risco de distração e acidente:

- SEMPRE ajuste seus dispositivos móveis (i.e. reprodutores de MP3, celulares, navegação etc.) quando o veículo estiver estacionado ou parado com segurança.
- SÓ use seus dispositivos móveis quando for permitido por lei e as condições permitirem o uso seguro.
- NUNCA envie textos nem e-mails quando estiver dirigindo. Vários países têm leis proibindo que os motoristas digitem textos. Alguns países e cidades também proíbem os motoristas de usar celulares.
- NUNCA permita que o uso de dispositivos móveis distraia você do trânsito. Você é responsável pelos passageiros e outras pessoas nas ruas para dirigir sempre com segurança, com as mãos no volante de direção e os olhos e a atenção concentrados no trânsito.

Controle sua velocidade

Velocidade excessiva é o principal causador de ferimentos graves ou fatais em acidentes.

Geralmente, quanto maior a velocidade, maior o risco, porém ferimentos graves também podem ocorrer em velocidade reduzida.

Nunca dirija mais rápido do que for seguro para as condições atuais, independente das placas de velocidade máxima.

Mantenha seu veículo em condições seguras

Se um pneu estourar ou ocorrer falha mecânica isso pode ser extremamente perigoso.

Para reduzir a possibilidade de ocorrerem esses problemas, verifique a pressão e as condições dos pneus com frequência, efetuando regularmente todas as revisões programadas.

BANCOS

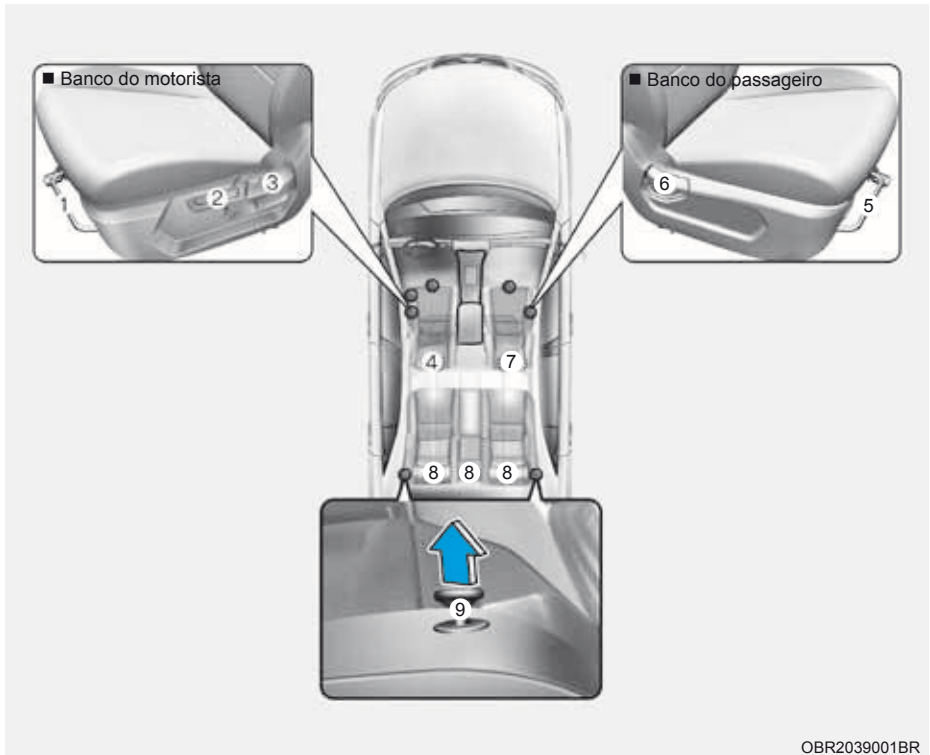

*A função real no veículo pode ser diferente da ilustração.

Banco do motorista

- (1) Para frente e para trás
- (2) Altura do assento do banco
- (3) Ângulo do encosto
- (4) Apoio de cabeça

Banco dianteiro do passageiro

- (5) Para frente e para trás
- (6) Ângulo do encosto
- (7) Apoio de cabeça

Bancos traseiros

- (8) Apoio de cabeça
- (9) Rebatimento do encosto

Precauções de segurança

Ajustar os bancos para se sentar em posição segura e confortável desempenha um papel importante na segurança do motorista e passageiro, junto com os cintos de segurança e airbags em um acidente.

ATENÇÃO

Não utilize uma almofada no assento que reduza o atrito entre o assento e o passageiro.

Em caso de acidente ou freada brusca, o quadril do passageiro poderá escorregar por baixo da parte subabdominal do cinto de segurança. Ferimentos internos graves ou fatais poderão ocorrer, pois o cinto de segurança não poderá funcionar normalmente.

Airbags

Você pode adotar etapas para reduzir o risco de ferimento quando um airbag inflar.

Sentar muito perto de um airbag aumenta grandemente o risco de ferimento se um airbag inflar.

Mova seu banco para trás ao máximo possível dos airbags dianteiros, mas mantendo o controle do veículo.

ATENÇÃO

Para reduzir o risco de ferimentos graves ou fatais quando um airbag inflar, adote as seguintes precauções:

- Ajuste para trás o banco do motorista o mais longe possível, mas mantendo a capacidade de controlar totalmente o veículo.
- Ajuste para trás o banco do passageiro dianteiro o mais longe possível.
- Segure o volante de direção pelo aro com as mãos nas posições 9 horas e 3 horas, para minimizar o risco de ferimento nas mãos e braços.
- NUNCA coloque nada ou alguém entre o airbag.
- Não permita que o passageiro dianteiro coloque os pés ou as pernas no painel de instrumentos, para minimizar o risco de ferimentos nas pernas.

Cintos de segurança

Afivê sempre o cinto de segurança antes de iniciar qualquer viagem.

Os passageiros devem se sentar sempre na posição vertical e adequadamente protegidos.

Bebês e crianças pequenas devem ser protegidos por um sistema de proteção adequado. Crianças que já cresceram e não usam assento de elevação e adultos devem ser protegidos usando os cintos de segurança.

ATENÇÃO

Adote as seguintes precauções ao ajustar seu cinto de segurança:

- NUNCA use um cinto de segurança para mais de um ocupante.
- Posicione sempre o encosto na posição vertical com a parte abdominal do cinto de segurança apertada e baixa ao redor dos quadris.
- NUNCA permita que uma criança viaje no colo de um passageiro.
- Não passe o cinto de segurança através do pescoço, em bordas pontiagudas nem deixe a cinta do ombro longe do corpo.
- Não permita que o cinto de segurança fique preso ou enrolado.

Bancos dianteiros

O banco dianteiro pode ser ajustado usando a alavanca de controle os ou interruptores localizados no lado de fora do assento do banco. Antes de dirigir, ajuste o banco na posição adequada para poder controlar facilmente o volante de direção, pedais e controles do painel de instrumentos.

ATENÇÃO

Adote as seguintes precauções ao ajustar seu banco:

- NUNCA tente ajustar o banco com o veículo em movimento. O banco pode reagir com movimento inesperado e causar perda de controle do veículo, resultando em acidente.
- Não coloque nada embaixo dos bancos dianteiros. Objetos soltos na área dos pés do motorista podem interferir no acionamento dos pedais, causando um acidente.
- Não permita que nada interfira na posição normal e travamento do encosto do banco.
- Não coloque um isqueiro de cigarros no assento ou no banco. Quando ajustar o banco, o gás pode sair pelo isqueiro e causar um incêndio.
- Tenha muito cuidado quando pegar objetos pequenos presos embaixo dos bancos ou entre o banco e o console central. Você pode cortar as mãos ou se ferir nas bordas pontiagudas do mecanismo do banco.
- Se existirem ocupantes nos bancos traseiros, tenha cuidado ao ajustar a posição do banco dianteiro.
- Certifique-se que o banco está travado no lugar após o ajuste. Se ele não estiver travado, ele pode se mover inesperadamente e causar um acidente.

CUIDADO

Para evitar ferimentos:

- Não ajuste o banco enquanto estiver utilizando o cinto de segurança. Movimentar o banco para frente pode exercer uma forte pressão sobre o abdômen.
- Não permita que suas mãos ou dedos sejam pegos pelo mecanismo enquanto o banco estiver sendo movido.

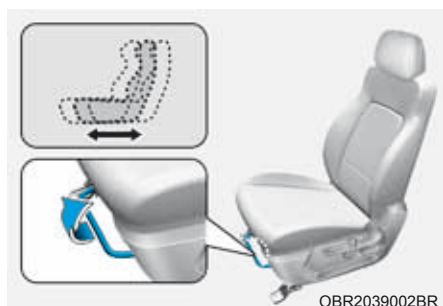

Ajuste para frente e para trás

Para movimentar o banco para frente ou para trás:

1. Puxe para cima a alavanca de ajuste do banco e segure-a.
2. Deslize o banco para a posição desejada.
3. Libere a alavanca e certifique-se que o banco esteja travado no lugar. Mova o banco para frente e para trás sem usar a alavanca. Se o banco se movimentar, ele não estará adequadamente travado.

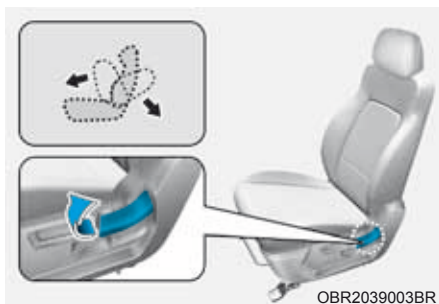

Inclinação do encosto

Para reclinar o encosto:

1. Incline-se ligeiramente para frente e levante a alavanca de inclinação do encosto.
2. Incline-se para trás com cuidado e ajuste o encosto do banco para a posição desejada.
3. Libere a alavanca e certifique-se que o encosto esteja travado no lugar. (A alavanca deverá retornar à sua posição original para que o encosto fique travado.)

Reclinando o encosto

Sentar em posição reclinada com o veículo em movimento pode ser perigoso. Mesmo com o cinto afivelado, a proteção do sistema de segurança (cintos de segurança e/ou airbags) é muito reduzida ao reclinarem o encosto.

ATENÇÃO

NUNCA viaje com um encosto reclinado quando o veículo estiver em movimento.

Dirigir com o encosto reclinado aumenta as chances de ferimentos graves ou fatais no caso de uma colisão ou parada repentina.

Motorista e passageiros devem SEMPRE se sentar encostados nos bancos, com o cinto de segurança devidamente afivelado e com o encosto na posição vertical.

Os cintos de segurança devem passar pelos seus quadris e peito para funcionar adequadamente. Quando o encosto estiver reclinado, a cinta do ombro não pode funcionar porque não estará passando sobre seu peito. Em vez disso ela ficará na sua frente.

Durante um acidente, você pode ser atirado contra o cinto de segurança, causando ferimentos no pescoço ou outras partes do corpo.

Quanto mais o encosto estiver reclinado, maior a chance do quadril do passageiro deslizar debaixo do cinto subabdominal ou o pescoço do passageiro bater na cinta do ombro.

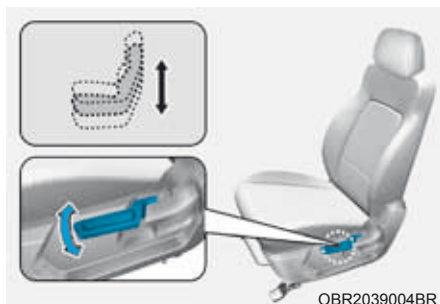

Altura do assento para o banco do motorista (se equipado)

Para mudar a altura do assento do banco:

- Pressione a alavanca para baixo várias vezes para abaixar o assento do banco.
- Puxe para cima a alavanca várias vezes para levantar o assento do banco.

Porta-objetos (se equipado)



O porta-objetos está localizado na parte traseira do encosto do banco dianteiro.

CUIDADO

Não coloque objetos pesados ou pontiagudos nos porta-objetos do encosto. Em acidentes eles podem se soltar do porta-objetos e ferir os ocupantes.

Bancos traseiros

Dobrando o banco traseiro (se equipado)

Os encostos traseiros podem ser dobrados para facilitar o transporte de itens compridos ou aumentar a capacidade de bagagem do veículo.

ATENÇÃO

- Nunca permita que os passageiros se sentem sobre o encosto dobrado enquanto o veículo estiver em movimento. Esta não é uma posição adequada para sentar e nenhum cinto de segurança fica disponível para uso. Isto pode resultar em ferimento grave ou fatal no caso de acidente ou parada repentina.
- Objetos transportados com o encosto dobrado não devem ultrapassar o topo dos encostos dianteiros. Isto pode permitir que a carga deslize para frente e cause ferimentos ou danos durante paradas repentinas.

Para retornar o encosto banco traseiro

- Para retornar o encosto traseiro, levante e empurre-o com firmeza para trava-lo no lugar.
- Após encaixar o encosto do banco em sua posição vertical, reposicione os cintos de segurança para que possam ser usados pelos passageiros no banco traseiro.

ATENÇÃO

Não rebata o banco traseiro se a posição do motorista não estiver ajustada de acordo com a figura física do motorista após dobrar o banco traseiro. Uma parada repentina ou colisão pode causar ferimentos.

Para rebater o encosto traseiro:

1. Ajuste o encosto dianteiro na posição reta e, se necessário, deslize para frente o banco dianteiro.

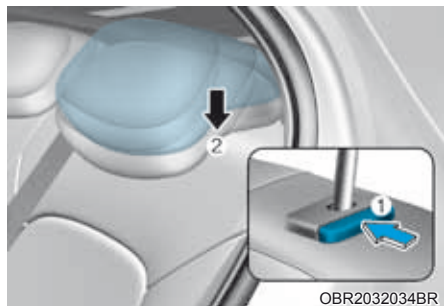

2. Abaixе os apoios para cabeça traseiros até a posição mais baixa.



3. Insira a fivela do cinto de segurança traseiro no suporte, para evitar que a forma do cinto de segurança seja danificada.

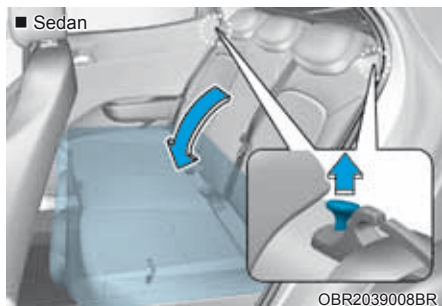

4. Puxe o pino ou a alça para cima e então rebata o encosto em direção à frente do veículo.
5. Para usar o banco traseiro, levante e puxe o encosto para trás. Empurre o encosto com firmeza até ele travar no lugar.
6. Retorne o cinto de segurança traseiro à posição adequada.

Certifique-se que o encosto esteja travado no lugar. Ao retornar o encosto à posição vertical, certifique-se que ele esteja travado na posição empurrando o topo do encosto.

⚠ ATENÇÃO

Ao retornar o encosto do banco traseiro da posição dobrado para a posição vertical, segure o encosto e retorne-o lentamente. Garanta que o encosto esteja completamente travado na posição vertical empurrando o topo do encosto. Em um acidente ou parada repentina, o encosto destravado pode permitir que a carga se mova com muita força e entre no compartimento de passageiros, resultando em ferimentos graves ou fatais.

⚠ ATENÇÃO

Não coloque objetos nos bancos traseiros pois eles não podem ser presos com segurança e podem atingir os ocupantes do veículo em uma colisão, causando ferimentos graves ou fatais.

⚠ ATENÇÃO

Certifique-se que o motor está desligado, a alavanca de seleção de marchas esteja na posição P (estacionamento) e o freio de estacionamento aplicado com segurança sempre que carregar ou descarregar carga. Deixar de seguir essas etapas pode permitir que o veículo se movimente se o botão de mudança for mudado involuntariamente para outra posição.

⚠ CUIDADO

- Tenha cuidado ao carregar carga através dos bancos dos passageiros traseiros, para evitar danos ao interior do veículo.
- Quando a carga for carregada através dos bancos dos passageiros traseiros, garanta que ela esteja presa com segurança para evitar que se mova durante a condução.

⚠ ATENÇÃO

A carga deve ficar presa sempre, para evitar que seja atirada pelo veículo em uma colisão e cause ferimentos nos ocupantes do veículo. Não coloque objetos nos bancos traseiros pois eles não podem ser presos com segurança e podem atingir os ocupantes dos bancos dianteiros em uma colisão.

⚠ ATENÇÃO

Certifique-se que o motor está desligado, a alavanca de seleção de marchas esteja na posição P (estacionamento) e o freio de estacionamento aplicado com segurança sempre que carregar ou descarregar carga. Deixar de seguir essas etapas pode permitir que o veículo se movimente se o botão de mudança for mudado involuntariamente para outra posição.

Apoio de cabeça

Os bancos do motorista e do passageiro dianteiro estão equipados com apoios de cabeça ajustáveis. Os apoios de cabeça proporcionam conforto para os passageiros, mas o mais importante é que são projetados para ajudar a proteger os passageiros de movimentos de “chicotada” e outros ferimentos no pescoço e coluna cervical durante um acidente, principalmente no caso de uma colisão traseira.

⚠ ATENÇÃO

Para reduzir o risco de ferimentos graves ou fatais durante um acidente, adote as seguintes precauções ao ajustar os apoios de cabeça.

- Ajuste sempre adequadamente os apoios de cabeça para todos os passageiros ANTES de dar partida no veículo.

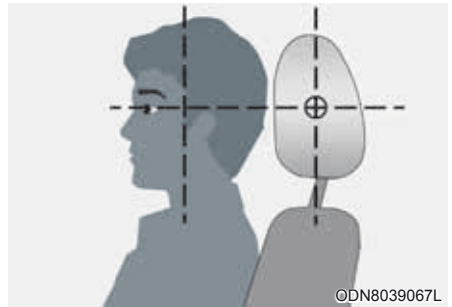

- Ajuste o centro dos apoios de cabeça para que fiquem na mesma altura do topo dos seus olhos.
- NUNCA ajuste a posição do apoio de cabeça do banco do motorista com o veículo em movimento.
- Ajuste o apoio de cabeça o mais próximo possível da cabeça do passageiro. Não use uma almofada no banco que mantenha o corpo longe do encosto.
- Certifique-se que o apoio de cabeça trave na posição após o ajuste.

NOTA

Para evitar dano, NUNCA bata nem puxe os apoios de cabeça.

⚠ CUIDADO

Quando não houver nenhum ocupante nos bancos traseiros, ajuste a altura do apoio de cabeça na posição mais baixa. O apoio de cabeça do banco traseiro pode reduzir a visibilidade da área traseira.

Apoios de cabeça dos bancos dianteiros

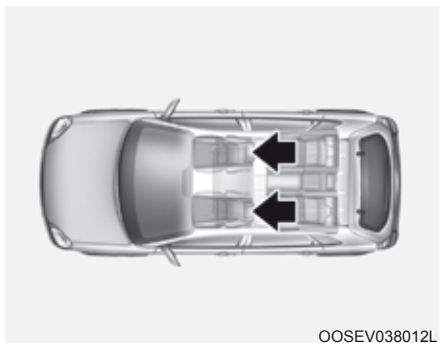

Os bancos dianteiros do motorista e do passageiro são equipados com apoios de cabeça ajustáveis para maior segurança e conforto.

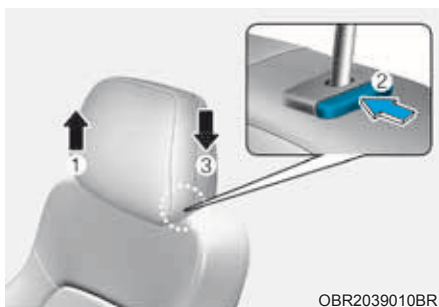

Ajuste da altura para cima e para baixo

Para levantar o apoio de cabeça

1. Puxe-o para cima para a posição desejada (1).

Para abaixar o apoio de cabeça

1. Pressione e segure o botão de liberação (2) no suporte do apoio de cabeça.
2. Abaixar-o para a posição desejada (3).

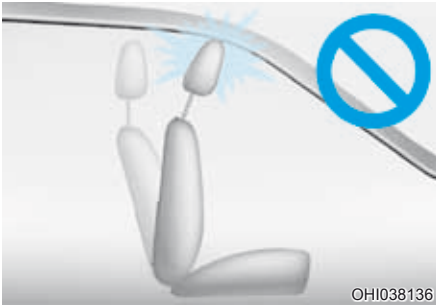

NOTA

Se você inclinar o encosto para frente com o apoio de cabeça e o assento levantado, o apoio de cabeça pode entrar em contato com o para-sol e outras partes do veículo.

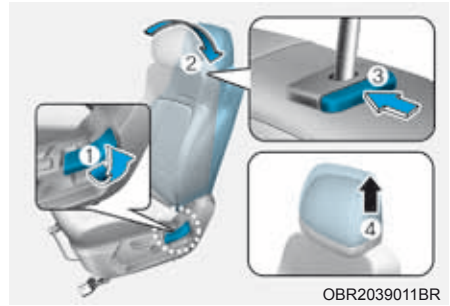

Remoção/Instalação

Para remover o apoio de cabeça:

1. Incline o encosto (2) em direção à traseira do veículo acionando a alavanca (1).
2. Levante totalmente o apoio de cabeça.
3. Pressione o botão de liberação do apoio de cabeça (3) enquanto puxa o apoio de cabeça para cima (4).

⚠ ATENÇÃO

NUNCA permita que ninguém trafegue no veículo com o apoio de cabeça removido.



Para instalar o apoio de cabeça:

1. Incline o encosto.
2. Coloque as hastes do apoio de cabeça (2) nos orifícios enquanto pressiona o botão de liberação (1).
3. Ajuste o apoio de cabeça na altura apropriada.
4. Incline o encosto (4) acionando a alavanca (3) para a posição desejada.

⚠ ATENÇÃO

Certifique-se sempre que o apoio de cabeça trave na posição após instalar e ajuste-o adequadamente.

Apoios de cabeça do banco traseiro



Os bancos traseiros são equipados com os apoios de cabeça em todas as posições para segurança e conforto dos passageiros.

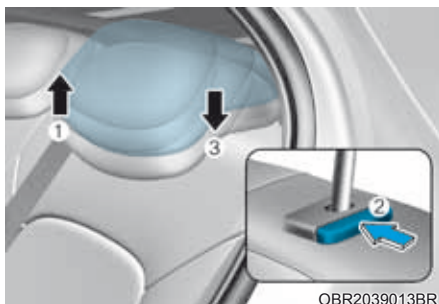

Ajuste da altura para cima e para baixo

Para levantar o apoio de cabeça

1. Puxe-o para cima para a posição desejada (1).

Para abaixar o apoio de cabeça

1. Pressione e segure o botão de liberação (2) no suporte do apoio de cabeça.
2. Abaixar-o para a posição desejada (3).

Remoção (se equipado)

Para remover o apoio de cabeça, levante-o ao máximo possível e então pressione o botão de liberação (2) enquanto puxa-o para cima (1).

Para instalar o apoio de cabeça, coloque as hastes do apoio de cabeça nos orifícios enquanto pressiona o botão de liberação (2) e empurra o apoio de cabeça para baixo (3).

Ajuste o apoio de cabeça na altura apropriada.

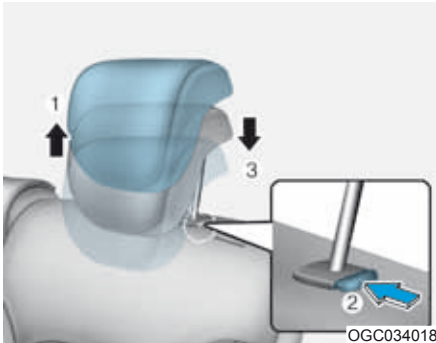

⚠ ATENÇÃO

Certifique-se que o apoio de cabeça está travado na posição depois de instalá-lo para proteger corretamente os ocupantes.

CINTOS DE SEGURANÇA

Esta Seção descreve como usar adequadamente os cintos de segurança de três pontos de todos os ocupantes.

Descreve também algumas coisas que não devem ser feitas ao usar cintos de segurança.

Precauções de segurança dos cintos de segurança

Use sempre seu cinto de segurança e certifique-se que todos os passageiros também estejam usando antes de iniciar qualquer viagem.

Airbags (se equipado) são projetados para suplementar os cintos de segurança como dispositivo adicional de segurança, porém não são substitutos.

Muitos países exigem que todos os ocupantes de um veículo usem os cintos de segurança.

ATENÇÃO

Cintos de segurança devem ser usados por **TODOS** os passageiros sempre que o veículo estiver em movimento. Adote as seguintes precauções ao ajustar e usar cintos de segurança:

- Crianças menores de 10 anos ou com menos de 1,45m de altura devem ser **SEMPRE** protegidas adequadamente no banco traseiro.
- **NUNCA** permita que crianças viajem no banco do passageiro dianteiro. Caso uma criança com idade acima de 10 anos e mais de 1,45m de altura ocupe o banco dianteiro, ela deverá estar devidamente protegida com o cinto de segurança, e o banco deverá estar afastado para trás o máximo possível.
- **NUNCA** permita que um bebê ou uma criança seja carregado no colo de um ocupante.
- **NUNCA** viaje com um encosto reclinado quando o veículo estiver em movimento.

- Não permite que crianças compartilhem um banco ou cinto de segurança.
- Nunca use o cinto diagonal por baixo do braço ou por trás das costas.
- Nunca utilize o cinto de segurança sobre objetos frágeis. Se houver uma parada súbita ou um impacto, o cinto de segurança pode danificar o objeto.
- Não use o cinto de segurança quando este estiver torcido. O cinto de segurança torcido não protege você adequadamente em um acidente.
- Não use o cinto de segurança se as peças de fixação ou o cinto estiverem danificados.
- Não coloque a fivela do cinto de segurança nos fechos de outros bancos.
- **NUNCA** desafivele o cinto de segurança quando estiver dirigindo. Isso pode causar a perda de controle do veículo e resultar em acidente.
- Certifique-se que não exista nada no fecho interferindo com o mecanismo da fivela do cinto de segurança. Isto pode evitar que o cinto de segurança seja afivelado com segurança.
- Nenhuma modificação ou acréscimo deverá ser feito pelo usuário que impeça que os dispositivos de ajuste do cinto de segurança remover a folga ou que impeça o ajuste do conjunto do cinto de segurança para remover a folga.

ATENÇÃO

Cintos de segurança e conjuntos dos cintos de segurança danificados não funcionarão adequadamente. Substitua sempre:

- Cintas desfiadas, contaminadas ou danificadas.
- Equipamento danificado.
- O conjunto todo do cinto de segurança após ser acionado em um acidente, mesmo se o dano na cinta ou conjunto não for aparente.

Luz de advertência dos cintos de segurança

Advertência dos cintos de segurança

- Painel de instrumentos (Banco do motorista e do passageiro dianteiro)



1GQA2083

Como um lembrete para o motorista (ou passageiro dianteiro), a luz de advertência do cinto de segurança acenderá por aproximadamente 6 segundos a cada vez que o interruptor de ignição é girado para a posição "ON", independentemente do afivelamento do cinto de segurança. Neste momento, se o cinto de segurança não estiver afivelado, o alarme sonoro soará por 6 segundos.

Se o cinto de segurança do motorista (ou passageiro dianteiro) não estiver afivelado quando o interruptor de ignição for girado para a posição "ON" ou se ele for desafivelado após o interruptor de ignição ser girado para a posição "ON", a luz de advertência do cinto de segurança acenderá até o cinto ser afivelado.

Se você começar a dirigir sem o cinto de segurança afivelado ou desafivelar o cinto de segurança ao dirigir com velocidade abaixo de 20 km/h, a luz de advertência continuará a acender até afivelar o cinto de segurança.

Se você continuar a dirigir sem o cinto de segurança afivelado ou desafivelar o cinto de segurança ao dirigir com velocidade acima de 20 km/h, o alerta de advertência continuará a soar por aproximadamente 100 segundos e a luz de advertência piscará.

NOTA

- Embora o banco do passageiro dianteiro não esteja ocupado, a luz de advertência do cinto de segurança piscará ou acenderá por 6 segundos.
- A luz de advertência do cinto de segurança pode funcionar quando for colocada bagagem no banco do passageiro dianteiro.



©BR2032046BR

Advertência do cinto de segurança do passageiro traseiro (se equipado)

Como um lembrete para os passageiros do banco traseiro, a luz de advertência do cinto de segurança do passageiro traseiro acenderá por aproximadamente 6 segundos a cada vez que o interruptor de ignição é colocado na posição "ON", independentemente do afivelamento do cinto de segurança. Neste momento, se o cinto de segurança não estiver afivelado, a luz de advertência do cinto de segurança acenderá por aproximadamente 70 segundos.

Se você começar a dirigir sem afivelar o cinto de segurança ou desafivelar um dos cintos de segurança do banco traseiro ao dirigir com velocidade abaixo de 20km/h, a luz de advertência continuará acesa por aproximadamente 70 segundos.

Se continuar a dirigir sem afivelar o cinto de segurança ou desafivelar um dos cintos de segurança do banco traseiro ao dirigir com velocidade superior a 20km/h, o alerta de advertência soará por aproximadamente 35 segundos e a luz de advertência do cinto de segurança do banco traseiro piscará.

Se a porta traseira for aberta ou fechada ao dirigir abaixo de 10km/h, a luz de advertência e o alerta de advertência não funcionarão mesmo se dirigir acima de 20km/h.

Sistema de segurança do cinto de segurança

Cinto de segurança subabdominal / diagonal



Colocação do cinto de segurança:

Puxe o cinto do sistema retrator e introduza a lingueta metálica (1) no fecho (2). Quando a lingueta ficar travada no fecho, um clique será ouvido.



Você deve colocar o cinto subabdominal (1) ao redor do quadril e o cinto diagonal (2) cruzando o peito e abdômen.

O cinto de segurança se ajusta automaticamente ao comprimento adequado depois que a parte subabdominal do cinto é ajustada manualmente de modo a ficar confortavelmente colocada sobre o quadril. Se você se inclinar lentamente para frente, o cinto se estenderá e se moverá com você.

Se ocorrer uma freada brusca ou um impacto, o cinto travará na posição. Ele também travará caso você tente se inclinar para frente rapidamente.

NOTA

Caso não consiga puxar suavemente o cinto de segurança para fora do retrator, puxe-o firmemente e libere-o. Após liberar, você poderá puxar o cinto para fora suavemente.



ATENÇÃO

Cintos de segurança posicionados incorretamente podem aumentar o risco de ferimentos graves ou fatais em um acidente. Adote as seguintes precauções ao ajustar o cinto de segurança:

- Posicione a parte subabdominal do cinto o mais baixo possível, ao redor do quadril, não na cintura, para que ele prenda suavemente. Isto permite que seus ossos pélvicos absorvam a força do impacto, reduzindo as chances de ferimentos internos.
- Posicione um braço sob o cinto diagonal e o outro sobre o cinto, conforme mostrado na ilustração.
- Posicione sempre a fixação do cinto diagonal na posição travada e na altura adequada.
- Nunca posicione o cinto diagonal ao redor do pescoço ou do rosto.

Ajuste de altura

A altura da fixação do cinto diagonal pode ser ajustada em uma das 4 posições existentes para máximo conforto e segurança.

A parte diagonal deve ser ajustada para ficar ao redor do peito e a metade sobre seu ombro, perto da porta e não sobre o pescoço.

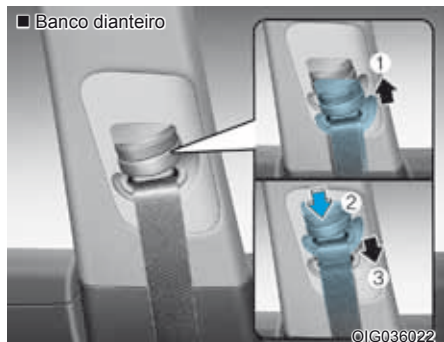

Para ajustar a altura da fixação do cinto, levante ou abaixe o ajustador de altura até à posição apropriada.

Para levantar o ajustador de altura, puxe-o para cima (1). Para abaixar, puxe o ajustador de altura para baixo (3) enquanto pressiona o botão do ajustador (2).

Para travar o ajustador na posição, solte o botão.

Para certificar-se que o ajustador de altura esteja travado tente deslizá-lo.



Soltando o cinto de segurança:

Pressione o botão de liberação (1) no fecho.

Ao ser liberado, o cinto deve retrair automaticamente de volta para o retrator. Caso isso não aconteça, verifique se o cinto não está torcido e tente novamente.

Cinto de segurança traseiro central

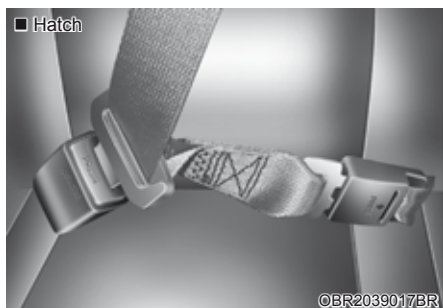
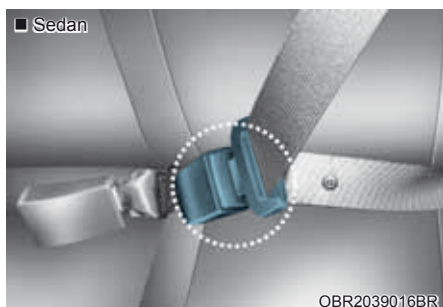

Ao usar o cinto de segurança traseiro central, deve ser usado o fecho identificado com a marca "CENTER".

NOTA

Caso não consiga puxar o cinto de segurança para fora do retrator, puxe-o firmemente e libere-o. Após liberar, você poderá puxar o cinto para fora suavemente.

Pré-tensor do cinto de segurança



Seu veículo está equipado com pré-tensor dos cintos de segurança nos bancos do motorista e do passageiro dianteiro. A finalidade do pré-tensor é garantir que os cintos de segurança se ajustem sem folga ao corpo dos ocupantes em certas colisões frontais. Os pré-tensores dos cintos de segurança podem ser ativados, junto com os airbags, em acidentes onde a colisão frontal é suficientemente grave.

Quando o veículo para bruscamente, ou se o ocupante tenta deslocar-se para frente muito rapidamente, o retrator do cinto de segurança trava na posição.

Em certas colisões frontais o pré-tensor se ativa e coloca o cinto de segurança em contato mais apertado com o corpo do ocupante.

Se o sistema sentir tensão excessiva no cinto de segurança do motorista ou passageiro dianteiro quando o sistema do pré-tensor for ativado, o limitador de carga dentro do pré-tensor do retrator libera alguma pressão no cinto de segurança afetado.

⚠️ ATENÇÃO

- Use sempre seu cinto de segurança e sente-se adequadamente em seu banco.
- Não use o cinto de segurança se ele estiver frouxo ou torcido. O cinto de segurança frouxo ou torcido não protege você adequadamente em acidentes.
- Não coloque nada perto do fecho. Isto pode afetar adversamente o fecho e fazer com que ele funcione inadequadamente.
- Substitua sempre os pré-tensores após a ativação ou um acidente.
- NUNCA inspecione nem substitua você mesmo os pré-tensores dos cintos de segurança. Isto deve ser feito por uma concessionária autorizada Hyundai Motor Brasil (HMB).
- Não dê batidas nos conjuntos dos cintos de segurança.

⚠️ ATENÇÃO

Não toque nos conjuntos dos pré-tensores dos cintos de segurança após eles serem ativados. Quando o mecanismo do pré-tensor do cinto de segurança for acionado durante uma colisão, o pré-tensor pode ficar quente e queimar você.

⚠️ CUIDADO

Reparos na parte dianteira da carroceria do veículo podem danificar o sistema do pré-tensor do cinto de segurança. Portanto, recomendamos que o sistema seja reparado por uma concessionária autorizada Hyundai Motor Brasil (HMB).

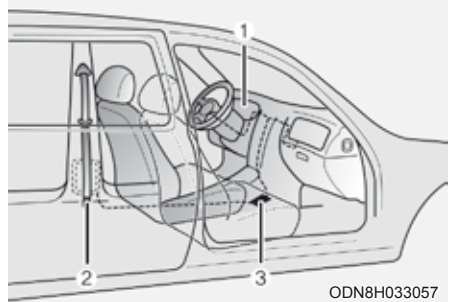

O Sistema de Pré-tensionamento do Cinto de Segurança é composto basicamente pelos componentes a seguir.

Sua localização é mostrada na ilustração:

- (1) Luz de advertência do SRS airbag
- (2) Pré-tensor do retrator (dianteiro)
- (3) Módulo de controle do SRS

NOTA

O sensor que ativa o SRS airbag está conectado com os pré-tensores dos cintos de segurança. A luz de advertência do SRS airbag no painel de instrumentos acende por aproximadamente 6 segundos após o interruptor de ignição ser colocado na posição ON e então deve apagar.

Se o pré-tensor não estiver funcionando adequadamente, a luz de advertência acenderá mesmo que o SRS airbag esteja funcionando normalmente. Se a luz de advertência não acender, ficar acesa ou acender quando o veículo estiver em movimento, recomendamos que os pré-tensores dos cintos de segurança e/ou SRS airbag sejam inspecionados por uma concessionária autorizada Hyundai Motor Brasil (HMB).

NOTA

- O pré-tensores dos cintos de segurança podem ser ativados em determinadas colisões frontais ou laterais.
- Quando os pré-tensores dos cintos de segurança são ativados, ouve-se um ruído de explosão, e um pó fino, semelhante a fumaça, será visível no compartimento de passageiros. Essas condições são consideradas normais e não representam qualquer perigo.
- Embora não seja tóxico, este pó fino pode causar irritações na pele e não deve ser inalado durante longos períodos. Lave cuidadosamente todas as áreas da pele expostas após um acidente em que os pré-tensores dos cintos de segurança tenham sido ativados.

Precauções adicionais de segurança do cinto de segurança

Uso do cinto de segurança por grávidas

O cinto de segurança deve ser usado sempre durante a gravidez. A melhor forma de proteger a criança que vai nascer é se proteger usando sempre o cinto de segurança.

Mulheres grávidas devem sempre usar um cinto de segurança subabdominal/ diagonal. Coloque o cinto diagonal cruzando o tórax, passando entre os seios e longe do pescoço. Coloque o cinto subabdominal abaixo da barriga para que ele passe CONFORTAVELMENTE ao redor do quadril e osso pélvico, abaixo da parte arredondada da barriga.

ATENÇÃO

Para reduzir o risco de ferimentos graves ou fatais ao bebê durante um acidente, mulheres grávidas NUNCA devem colocar o cinto subabdominal do cinto de segurança sobre a área do abdômen, onde o bebê está localizado.

ATENÇÃO

O Código Brasileiro de Trânsito prescreve que todos os ocupantes de um veículo de passeio devem sempre utilizar cintos de segurança. Cintos de segurança e sistemas de proteção para crianças reduzem o risco de ferimentos graves ou fatais a todos os ocupantes no caso de uma freada brusca ou uma colisão. Sem o cinto de segurança, os ocupantes podem ser arremessados para muito perto do disparo do airbag, podem bater na estrutura interior ou podem ser arremessados para fora do veículo. A utilização correta do cinto de segurança reduz muito esses perigos. Siga sempre as recomendações sobre cintos de segurança e airbags contidas nesse manual.

Consulte a legislação vigente no Código Brasileiro de Trânsito sobre o transporte adequado de bebês e crianças.

Uso do cinto de segurança e crianças

Bebês ou crianças pequenas

Muitos países têm legislação sobre proteção de crianças que exigem que elas viajem em dispositivos de proteção aprovados, incluindo cadeiras de elevação. A idade na qual os cintos de segurança podem ser usados e não sistemas de proteção para crianças pode ser diferente conforme o país, portanto você deve conhecer as exigências específicas do país onde estiver trafegando. Os assentos para crianças e/ou bebês devem ser adequadamente colocados e instalados no banco traseiro. Para maiores informações, consulte “Sistema de proteção para crianças” nesta Seção.

ATENÇÃO

Proteja SEMPRE bebês e crianças pequenas com um sistema de proteção adequado à altura e ao peso.

Para reduzir o risco de ferimentos graves ou fatais a uma criança ou outros passageiros, NUNCA segure uma criança no colo ou nos braços com o veículo em movimento. As forças violentas criadas durante uma colisão arrancam a criança dos braços da pessoa que a segura e ela é arremessada no interior do veículo.

Crianças pequenas estão mais protegidas contra ferimentos em acidentes quando protegidas adequadamente no banco traseiro por um sistema de proteção para crianças que atenda às Normas de Segurança de seu país. Antes de adquirir um sistema de proteção para crianças, certifique-se que o mesmo tenha uma etiqueta que garanta que o equipamento atende às normas de segurança do seu país. O sistema de proteção deverá ser apropriado para o tamanho e peso da criança. Verifique a etiqueta do sistema de proteção para crianças com essa informação. Para maiores informações, consulte “Sistema de proteção para crianças” nesta Seção.

Crianças maiores

Crianças menores de 10 anos e com mais de 1,45m devem ocupar o banco traseiro sem cadeira de elevação, usando o cinto de segurança. O cinto de segurança deve passar pela parte superior das coxas e passar confortavelmente pelo ombro e peito, para proteger a criança com segurança. Verifique periodicamente a instalação do cinto. Uma criança se contorcendo pode deixar o cinto fora da posição. Crianças terão a máxima segurança no caso de acidente quando estiverem protegidas com um sistema de proteção adequado e/ou cinto de segurança no banco traseiro.

Se uma criança com mais de 10 anos e com mais de 1,45 estiver sentada no banco dianteiro, ela deve ser protegida pelo cinto de segurança subabdominal/diagonal e o banco deve ser colocado na posição mais atrás possível.

Se a parte do cinto diagonal encostar levemente sobre o rosto ou o pescoço da criança, procure colocar a criança mais próxima do centro do veículo. Se o cinto diagonal ainda encostar no rosto ou no pescoço, a criança precisa ser acomodada novamente na cadeira de elevação no banco traseiro.

ATENÇÃO

- Certifique-se sempre que os cintos de segurança para crianças maiores sejam usados e estejam adequadamente ajustados.
- NUNCA permita que o cinto diagonal entre em contato com o rosto ou com o pescoço da criança.
- Não permita que mais de uma criança usem um único cinto de segurança.

Uso do cinto de segurança e pessoas feridas

O cinto de segurança deve ser usado durante transporte de pessoas feridas. Consulte um médico para recomendações específicas.

Uma pessoa por cinto

Nunca se deve utilizar o mesmo cinto de segurança para duas pessoas, ainda que uma seja criança. Isso aumenta a gravidade dos ferimentos em caso de acidente.

Não deite no banco

Sentar em posição reclinada com o veículo em movimento pode ser perigoso. Mesmo com o cinto afivelado, a proteção do sistema de segurança (cintos de segurança e/ou airbags) é muito reduzida ao reclinar o encosto.

Os cintos de segurança devem ser apertados sobre os quadris e peito para funcionar adequadamente. Durante um acidente, você pode ser atirado contra o cinto de segurança, causando ferimentos no pescoço ou outras partes do corpo.

Quanto mais o encosto estiver reclinado, maior a chance dos quadris do passageiro deslizarem debaixo do cinto abdominal ou o pescoço do passageiro atingirá o cinto de segurança.

ATENÇÃO

- NUNCA viaje com um encosto reclinado quando o veículo estiver em movimento.
- Dirigir com o encosto reclinado aumenta as chances de ferimentos graves ou fatais no caso de uma colisão ou parada repentina.
- Motorista e passageiros devem SEMPRE se sentar retos em seus bancos, com os cintos devidamente afivelados e com os bancos na posição vertical.

Cuidados com os cintos de segurança

Os sistemas dos cintos de segurança nunca devem ser desmontados ou modificados. Além disso, deve-se ter muito cuidado para não permitir que os cintos e as ferragens sejam danificados pelas dobradiças dos bancos, nas portas etc.

Inspeção periódica

Todos os cintos de segurança devem ser inspecionados periodicamente quanto a desgastes ou danos de qualquer espécie. Qualquer peça danificada deverá ser substituída imediatamente.

Mantenha os cintos limpos e secos

Os cintos de segurança devem ser mantidos limpos e secos. Se ficarem sujos, podem ser limpos usando apenas água morna e sabão neutro. Nunca utilize água sanitária, tintura, detergentes fortes ou produtos abrasivos, pois esses produtos podem danificar e enfraquecer o material das cintas.

Substituição dos cintos

O conjunto completo do cinto de segurança deverá ser substituído no caso de um acidente. Isto deve ser feito mesmo que não apresente danos aparentes. Recomendamos entrar em contato com uma concessionária autorizada Hyundai Motor Brasil (HMB).

SISTEMA DE PROTEÇÃO PARA CRIANÇAS (CRS)

Nossa recomendação: Crianças sempre no banco traseiro

ATENÇÃO

Proteja sempre as crianças adequadamente nos bancos traseiros do veículo.

Crianças de todas as idades ficam mais seguras quando protegidas no banco traseiro. Uma criança viajando no banco do passageiro dianteiro pode ser atingida com força pelo airbag inflando, resultando em FERIMENTOS GRAVES ou FATAIS.

Crianças com menos de 10 anos ou menos de 1,45m de altura devem viajar sempre nos bancos traseiros e ser adequadamente protegidas, para minimizar o risco de ferimentos em acidentes, freadas ou manobras repentinas. De acordo com as estatísticas sobre acidentes, as crianças, quando protegidas por dispositivos de proteção adequados, ficam mais seguras no banco traseiro do que no dianteiro. Crianças muito grandes para usar o sistema de proteção para crianças deverão usar os cintos de segurança que equipam o veículo.

Muitos países têm sistemas de proteção de crianças que exigem que elas viajem em dispositivos de proteção aprovados. As leis que determinam as restrições de idade ou altura/ peso nas quais os cintos de segurança devem ser usados no lugar de um sistema de proteção para criança são diferentes conforme o país, portanto informe-se sobre as exigências específicas do país onde você está trafegando.

Sistemas de proteção para crianças devem ser colocados adequadamente e instalados nos bancos traseiros. Você deve usar um sistema de proteção para criança comercialmente disponível que atenda às exigências dos padrões de segurança do seu país.

Sistemas de proteção para crianças geralmente são projetados para fixação no banco do veículo através do cinto diagonal ou parte diagonal da cinta de um cinto de segurança subabdominal/diagonal, ou uma fixação superior e/ou fixação ISOFIX nos bancos traseiros do veículo.

Sistema De Proteção Para Crianças (CRS) sempre na traseira

Crianças pequenas e bebês devem ser protegidos em sistemas apropriados voltados para a traseira ou para frente, tendo sido fixados adequadamente no banco traseiro do veículo. Leia e atenda as instruções para instalação e uso fornecidas pelo fabricante do sistema de proteção para crianças.

ATENÇÃO

- Siga sempre as instruções do fabricante do sistema de proteção para crianças para instalação e uso.
- Proteja sempre adequadamente a criança no sistema de proteção para crianças.
- Não use um suporte para bebê ou cadeira de segurança para crianças que fique enganchado sobre o encosto, pois ele pode não fornecer proteção adequada em acidentes.
- Depois de um acidente, recomendamos que o sistema de segurança para crianças, os cintos de segurança, a fixação superior e fixação ISOFIX sejam verificados por uma concessionária autorizada Hyundai Motor Brasil (HMB).

Escolha de um Sistema de Proteção para Crianças (CRS)

Sempre que escolher um Sistema de Proteção para Crianças (CRS):

- Certifique-se que o sistema tenha uma etiqueta certificando que ele atende aos padrões de segurança aplicáveis no país.
- Escolha um Sistema de Proteção para Crianças baseado na altura e no peso da criança. A etiqueta necessária ou as instruções de uso normalmente fornecem essa informação.
- Escolha um Sistema de Proteção para Crianças que seja instalado na posição sentada do veículo onde será usado.
- Leia e atenda às advertências e instruções para instalação e uso fornecidas com o Sistema de Proteção para Crianças.

Tipos de Sistemas de Proteção para Crianças

Existem três principais tipos de Sistemas de Proteção para Crianças: cadeiras voltadas para trás, cadeiras voltadas para frente e cadeiras de elevação. Eles são classificados de acordo com a idade, a altura e o peso da criança.



Sistema de Segurança para crianças voltado para Trás

Um Sistema de Proteção para Crianças voltado para trás fornece proteção com a superfície da cadeira contra as costas da criança. O sistema segura a criança no lugar e, no caso de acidente, atua para manter a criança posicionada no Sistema de Proteção para Crianças e reduz o esforço sobre as áreas frágeis do pescoço e coluna cervical.

Todas as crianças com menos de um ano de idade devem sempre viajar em um Sistema de Proteção para Crianças voltado para trás. Existem tipos diferentes de Sistemas de Proteção para Crianças voltado para trás: Sistemas de Proteção para Crianças voltados para trás só podem ser usados voltados para trás. Normalmente Sistemas de Proteção para Crianças têm limites maiores de altura e peso para a posição voltada para trás, permitindo manter a criança voltada para trás por períodos mais longos de tempo.

Mantenha os Sistemas de Proteção para Crianças na posição voltada para trás enquanto as crianças estiverem dentro dos limites de altura e peso permitidos pelo fabricante do sistema.



Sistema de segurança para crianças voltado para frente

Um Sistema de Proteção para Crianças voltado para frente fornece proteção ao corpo da criança com uma trama. Mantenha as crianças em Sistema de Proteção para Crianças voltado para frente com uma trama até que elas atinjam o limite máximo de peso ou altura permitidos pelo fabricante do sistema.

Quando a criança não couber no Sistema de Proteção para Crianças voltado para frente ela está pronta para uma cadeira de elevação.

Cadeiras de elevação

Uma cadeira de elevação é um Sistema de Proteção para Crianças projetado para melhorar a instalação do sistema do cinto de segurança do veículo. Uma cadeira de elevação posiciona o cinto de segurança para que seja instalado adequadamente sobre as partes mais fortes do corpo da criança. Mantenha a criança em cadeira de elevação até que ela seja grande o suficiente para usar adequadamente um cinto de segurança.

Para que um cinto de segurança funcione adequadamente, a cinta subabdominal deve ficar confortável sobre a parte superior das coxas e não do estômago.

O cinto diagonal deve passar confortavelmente ao redor do ombro e peito e não através do pescoço ou rosto. Crianças com menos de 10 anos ou menos de 1,45m de altura devem viajar sempre nos bancos traseiros e ser adequadamente protegidas, para minimizar o risco de ferimentos em acidentes, freadas ou manobras repentinas.

Instalação de um Sistema de Proteção para Crianças (CRS)

ATENÇÃO

Sempre antes de instalar seu Sistema de Proteção para Crianças, leia e siga as instruções fornecidas pelo fabricante do Sistema de Proteção para Crianças.

Deixar de seguir todas as advertências e instruções pode aumentar o risco de ferimentos graves ou fatais no caso de acidente.

ATENÇÃO

Se o apoio de cabeça impedir a instalação correta do sistema de proteção para crianças, o apoio de cabeça da posição deve ser ajustado ou o apoio deve ser totalmente removido.

Após escolher um Sistema de Proteção para Crianças e verificar se esse sistema fica adequadamente instalado na traseira do veículo, você pode instalar o Sistema de Proteção para Crianças de acordo com as instruções do fabricante. Existem três etapas gerais na instalação adequada do Sistema de Proteção para Crianças.

- **Fixe adequadamente o Sistema de Proteção para Crianças no veículo.** Todos os Sistemas de Proteção para Crianças devem ser instalados no veículo com o cinto subabdominal/diagonal ou a parte diagonal, ou com cinto superior ISOFIX e/ou fixação ISOFIX.
- **Certifique-se que o Sistema de Proteção para Crianças está fixado com segurança.** Após instalar um Sistema de Proteção para Crianças no veículo, empurre e puxe o banco para frente e para os lados, verificando se ele está fixado com segurança no banco. Um Sistema de Proteção para Crianças preso com o cinto de segurança deve ser instalado com a máxima firmeza possível. Entretanto, algum movimento para os lados pode acontecer.
- Ao instalar um Sistema de Proteção para Crianças, ajuste o banco do veículo (para cima e para baixo, para frente e para trás) para que a criança fique confortável no Sistema de Proteção para Crianças.
- **Coloque com segurança a criança no Sistema de Proteção para Crianças.** Certifique-se que a criança esteja bem presa no Sistema de Proteção para Crianças de acordo com as instruções do fabricante do sistema.

CUIDADO

Um Sistema de Proteção para Crianças em um veículo fechado pode ficar muito quente. Para evitar queimaduras, verifique a superfície do banco e dos fechos antes de colocar a criança no Sistema de Proteção para Crianças.

Fixação do sistema de proteção para crianças com sistema “ISOFIX” e sistema de fixação com cinta superior

O sistema ISOFIX mantém o Sistema de Proteção para Crianças durante a condução e em acidentes. Este sistema é projetado para facilitar a instalação do Sistema de Proteção para Crianças e reduz a possibilidade de instalar de forma imprópria esse sistema. O sistema ISOFIX usa fixações do veículo e encaixes do Sistema de Proteção para Crianças. O sistema ISOFIX elimina a necessidade de usar os cintos de segurança para prender o sistema aos bancos traseiros.

As fixações do ISOFIX são barras metálicas embutidas no veículo. Existem duas fixações inferiores para cada posição do ISOFIX no banco que acomodará um Sistema de Proteção para Crianças com fixações inferiores.

Para usar o sistema ISOFIX no seu veículo, você precisa ter um Sistema de Proteção para Crianças com fixações ISOFIX. (Um Sistema de Proteção para Crianças com ISOFIX só pode ser instalado se for específico do veículo ou aprovado de acordo com as exigências ECE-R44 ou ECE-R129.)

O fabricante do Sistema de Proteção para Crianças fornecerá instruções sobre o uso do sistema com seus encaixes para as fixações ISOFIX.

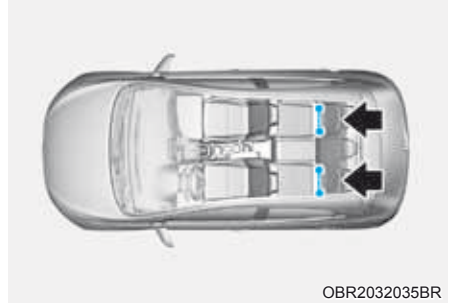

As fixações ISOFIX estão localizadas à esquerda e direita das posições externas dos bancos. Sua localização é mostrada na ilustração. Não existem fixações ISOFIX para a posição central do banco traseiro.

⚠ ATENÇÃO

Não tente instalar um Sistema de Proteção para Crianças usando fixações ISOFIX na posição central do banco traseiro. Não existem fixações ISOFIX para este banco. Usar as fixações externas do banco para instalar o Sistema de Proteção para Crianças na posição central do banco traseiro pode danificar a fixação.

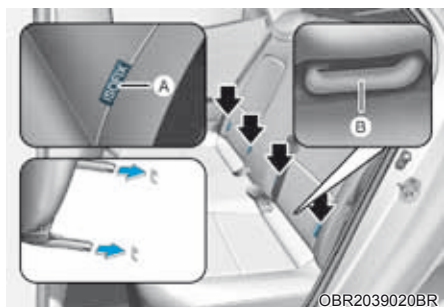

[A]: Indicador de Posição de Fixação do ISOFIX

[B]: Fixação do ISOFIX

Os símbolos das fixações ISOFIX estão localizados nos assentos traseiros esquerdo e direito, para identificar a posição das fixações ISOFIX no veículo (veja as setas na ilustração).

Os dois bancos traseiros externos são equipados com um par de fixações ISOFIX, além das fixações superiores correspondentes na parte traseira dos bancos traseiros.

(Sistema de Proteção para Crianças com aprovação universal ECE-R44 ou ECE-R129 precisam ser fixados adicionalmente com uma fixação superior conectada à parte traseira dos bancos traseiros.)

Fixações ISOFIX estão localizadas entre o encosto e o assento do banco, nas posições à esquerda e direita das posições externas dos bancos.

Prendendo um Sistema de Proteção para Crianças com o “Sistema de Fixação ISOFIX”

Para instalar um Sistema de Proteção para Crianças compatível com ISOFIX em qualquer posição externa do banco traseiro:

1. Mova o fecho do cinto de segurança para longe das fixações ISOFIX.
2. Mova quaisquer objetos para longe das fixações que possam evitar uma conexão segura entre o Sistema de Proteção para Crianças e as fixações ISOFIX.
3. Coloque o Sistema de Proteção para Crianças no banco do veículo e então instale o banco nas fixações ISOFIX, de acordo com as instruções fornecidas pelo fabricante do sistema.
4. Siga as instruções do fabricante do Sistema de Proteção para Crianças para instalar adequadamente e conectar as fixações ISOFIX do Sistema de Proteção para Crianças nas fixações ISOFIX.

⚠️ ATENÇÃO

Adote as seguintes precauções quando usar o sistema ISOFIX:

- Leia e siga todas as instruções de instalação fornecidas junto com seu Sistema de Proteção para Crianças.
- Para evitar que a criança alcance e manipule os cintos de segurança não retraídos, afivete todos os cintos de segurança dos bancos traseiros vazios e recolha a cinta do cinto de segurança atrás da criança. As crianças podem ser estranguladas se um cinto diagonal ficar enrolado ao redor do pescoço e esse cinto apertar.
- NUNCA instale mais de um Sistema de Proteção para Crianças em uma única fixação. Isto pode fazer a fixação ou o engate ficar solto ou quebrar.
- Inspeccione sempre o sistema ISOFIX na concessionária após um acidente. Um acidente pode danificar o sistema ISOFIX e não segurar adequadamente o Sistema de Proteção para Crianças.

Fixação do Sistema de Proteção para Crianças com o sistema de “Cinta de Fixação Superior”.

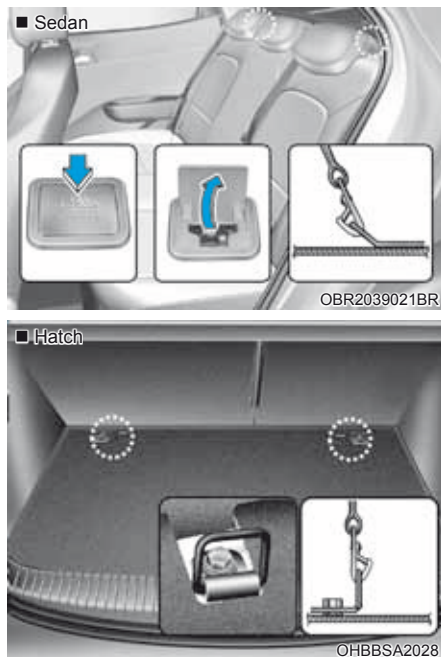

Os suportes dos ganchos para Proteção para Crianças estão localizados no tampão traseiro (próximo aos encontros de cabeça) ou no assoalho atrás dos bancos traseiros.



1. Passe a cinta da cadeira do Sistema de Proteção para Crianças sobre o encosto.
Para veículos com apoio de cabeça ajustável, passe a cinta superior sob o apoio de cabeça e entre as hastes do apoio, senão passe a cinta superior sobre o topo do encosto.
2. Conecte a cinta superior à fixação da cinta superior e então aperte a cinta superior de acordo com as instruções do fabricante do Sistema de Proteção para Crianças para prender com firmeza o sistema ao banco.

ATENÇÃO

Adote as seguintes precauções quando instalar uma cinta de fixação superior:

- Leia e siga todas as instruções de instalação fornecidas junto com seu Sistema de Proteção para Crianças.
- NUNCA instale mais de um Sistema de Proteção para Crianças em uma única fixação da cinta superior ISOFIX. Isto pode fazer a fixação ou o engate ficar solto ou quebrar.
- Não instale a cinta superior em nada que não seja a fixação correta da cinta superior. Ela pode não funcionar adequadamente se for fixada em qualquer outro lugar.
- As fixações do Sistema de Proteção para Crianças são projetadas para suportar apenas as cargas impostas por sistemas ajustados corretamente. Em nenhuma circunstância elas devem ser usadas como cintos de segurança para adultos ou para fixação de outros objetos ou equipamentos ao veículo.

Adequação de cada posição sentado para Sistemas de Proteção para Crianças com fivela & ISOFIX de acordo com os regulamentos da ONU

(Informação para uso dos usuários do veículo e fabricantes de Sistemas de Proteção para Crianças)

- Sim : Adequado para instalação da categoria de Sistema designada
- Não : Não adequado para instalação da categoria de Sistema designada
- “-” : Não aplicável

Categorias de Sistemas de Proteção para Crianças		Posição no banco						
		1	2	3		4	5	6
				Airbag Ligado	Airbag Desligado			
Sistema de Proteção Universal afivelado	Todos os grupos de massa	-	-	Não	Sim ¹⁾ (T)	Sim (F, T)	Sim ²⁾ (F, T)	Sim (F, T)
Sistema de Proteção tamanho-i	ISOFIX CRF: F2, F2X, R1, R2	-	-	Não	Não	Sim (F, T)	Não	Sim (F, T)
Bercinho (lateral do ISOFIX voltada para o Sistema de Proteção)	ISOFIX do Sistema de Proteção: L1, L2	-	-	Não	Não	Não	Não	Não
Sistema de Proteção ISOFIX infantil* (*: ISOFIX bebê CRS)	ISOFIX CRF: R1	-	-	Não	Não	Sim (T)	Não	Sim (T)
Sistema de Proteção ISOFIX para criança pequena	ISOFIX CRF: F2, F2X, R2, R2X	-	-	Não	Não	Sim (F, T)	Não	Sim (F, T)
Sistema de Proteção ISOFIX para criança maior* (*: Sem assentos de elevação)	ISOFIX: F3, R3	-	-	Não	Não	Sim (F, T)	Não	Sim (F, T)
Assento de elevação - Largura reduzida	Sistema de Proteção ISO: B2	-	-	Não	Não	Sim	Não	Sim
Assento de elevação - Largura total	Sistema de Proteção ISO: B3	-	-	Não	Não	Sim	Não	Sim
F: A frente voltada para trás								
T: Voltada para trás								

- Nota ¹⁾: Para instalar Sistema de Proteção Universal, a primeira fileira dos bancos de passageiros deve ser ajustada na posição adequada para não interferir com a instalação estável (ajuste na altura possível ou na posição reta)

- Nota ²⁾: Nunca instale um Sistema de Proteção com uma perna de suporte na posição central da segunda fileira de bancos.

Porque o túnel central do assoalho interfere na estabilidade do Sistema de Proteção.

- * Se os apoios para cabeça não deixarem instalar adequadamente o Sistema de Proteção, a posição dos apoios para cabeça deve ser reajustada ou totalmente removidos.
- * Nunca coloque um Sistema de Proteção para Crianças voltado para a traseira no banco do passageiro dianteiro, a menos que o airbag esteja desativado.

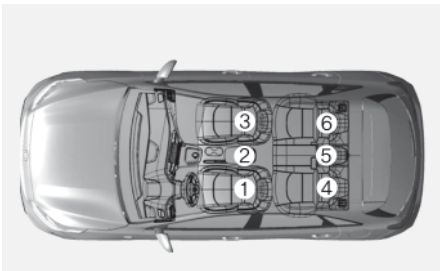
Banco Número	Posição no veículo	Posição nos bancos
1	Dianteiro esquerdo	
2	Central dianteiro	
3	Dianteiro direito	
4	2ª fileira esquerda	
5	2ª fileira central	
6	2ª fileira direita	

OBR2032023BR

Sistema de Proteção para Crianças recomendado para Veículo na América Latina de acordo com os regulamentos da ONU

(Informação para uso dos usuários do veículo e fabricantes de Sistemas de Proteção para Crianças)

Altura da Criança ou Grupo de Massa	Sistema de Proteção Fabricante	Sistema de Proteção Nome do modelo	Tipo de Fixação	ECE Número da Aprovação
40~83 cm	JOIE	SPIN 360	ISOfix & Suporte para a perna	ECE R44/04
40~83 cm	JOIE	i-SPIN 360	ISOfix & Suporte para a perna	ECE R129/02
76~105 cm	JOIE	SPIN 360	ISOfix & Suporte para a perna	ECE R44/04
76~105 cm	JOIEI	i-SPIN 360	ISOfix & Suporte para a perna	ECE R129/02

Informação do fabricante do Sistemas de Proteção

JOIE: <https://joiebaby.com/>

Fixando um Sistema de Proteção para Crianças com cinto subabdominal/diagonal

Quando não usar o sistema ISOFIX, todos os Sistemas de Proteção para Crianças devem ficar presos ao banco traseiro pela parte diagonal do cinto subabdominal/diagonal.

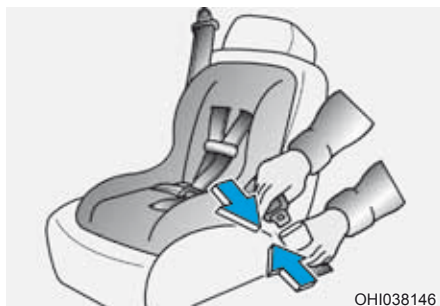
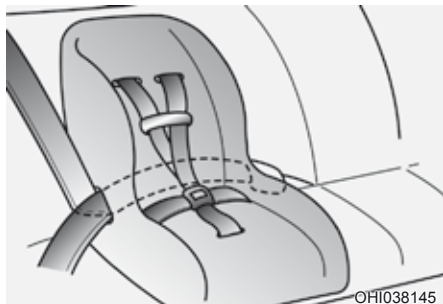

2. Engate a fivela do cinto subabdominal/diagonal no fecho. Ouça o som distinto do clique.

NOTA

Posicione o botão de liberação de modo que seja fácil acessar no caso de emergência.

Instalando um Sistema de Proteção para Crianças com cinto subabdominal/diagonal

Para instalar um Sistema de Proteção para Crianças nos bancos traseiros, faça o seguinte

1. Coloque o Sistema de Proteção para Crianças no banco traseiro e passe o cinto subabdominal/diagonal ao redor ou através do sistema, seguindo as instruções do fabricante. Certifique-se que a cinta do cinto de segurança não está enrolada.

NOTA

Quando usar o cinto de segurança central traseiro, consulte sempre “Cinto de Segurança Central Traseiro” nesta Seção.



3. Remova o máximo possível da folga do cinto pressionando para baixo o Sistema de Proteção para Crianças enquanto recolhe de volta o cinto diagonal no retrator.
4. Pressione e puxe o Sistema de Proteção para Crianças para confirmar que o cinto de segurança esteja mantendo o sistema firme no lugar.

Se o fabricante do Sistema de Proteção para Crianças instruir ou recomendar o uso de uma fixação ISOFIX com cinta superior com o cinto subabdominal/diagonal.

Para remover o Sistema de Proteção para Crianças, pressione o botão de liberação no fecho e então puxe para fora do sistema do cinto subabdominal/diagonal, permitindo que o cinto de segurança se retraia totalmente.

SISTEMA SUPLEMENTAR DE SEGURANÇA SRS AIRBAG

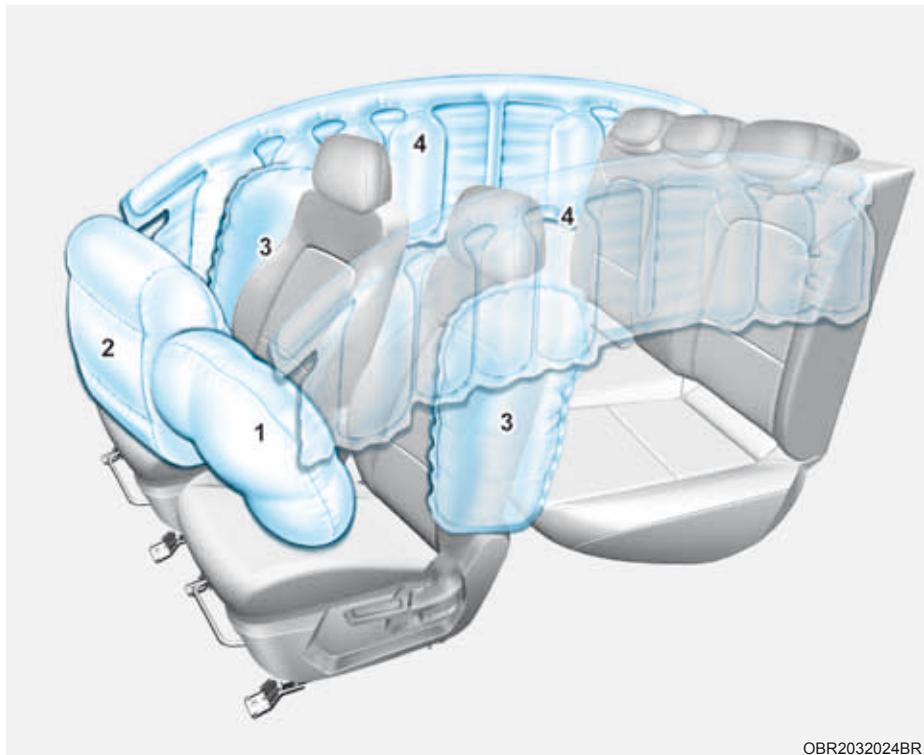

OBR2032024BR

* Os airbags atuais do veículo podem ser diferentes da ilustração.

- (1) Airbag do motorista
- (2) Airbag do passageiro dianteiro
- (3) Airbag lateral (se equipado)
- (4) Airbag de cortina (se equipado)

Os veículos são equipados com um Sistema Suplementar de Airbags para os bancos do motorista e do passageiro dianteiro.

Os airbags dianteiros são projetados para suplementar os cintos de segurança de três pontos. Para esses airbags fornecerem proteção, os cintos de segurança devem sempre ser usados ao dirigir.

Você pode se ferir de forma grave ou fatal se não estiver usando o cinto de segurança. Os airbags são projetados para suplementar e não substituir os cintos de segurança. Os airbags também não são projetados para inflar em todas as colisões. Em alguns acidentes os cintos de segurança são sua única proteção.

ATENÇÃO

PRECAUÇÕES DE SEGURANÇA DO AIRBAG

Em quaisquer trajetos, todos os ocupantes do veículo devem SEMPRE usar os cintos de segurança e as crianças com sistema de segurança adequado. Mesmo com os airbags, os ocupante poderam se ferir de forma grave ou fatal em uma colisão se estiver usando o cinto de segurança de forma incorreta ou não estiver usando o cinto de segurança quando o airbag inflar.

NUNCA coloque uma criança em qualquer cadeira de proteção ou cadeira de elevação no banco do passageiro dianteiro. Um airbag inflando pode atingir com força o bebê ou a criança causando ferimentos graves ou fatais.

Sempre coloque crianças com menos de 10 anos no banco traseiro. Esse é o lugar mais seguro para transportar crianças de qualquer idade. Se uma criança de 10 anos ou mais velha precisar sentar no banco dianteiro ou precisar usar corretamente o cinto de segurança, o banco deve ser movido para trás o máximo possível.

Todos os ocupantes devem se sentar eretos, com o encosto na posição reta, centrados no assento com o cinto de segurança afivelado, as pernas confortavelmente estendidas e os pés sobre o assoalho. Se um ocupante estiver fora da posição durante um acidente, o acionamento rápido do airbag pode entrar em contato com força com o ocupante, causando ferimentos graves ou fatais.

Você e os passageiros nunca devem se sentar ou inclinar desnecessariamente perto dos airbags ou se inclinar sobre a porta ou console central.

Mova seu banco o mais longe possível dos airbags dianteiros, mas mantenha o controle do veículo.

Onde ficam os airbags?

Airbags do motorista e passageiro



Seu veículo está equipado com um Sistema Suplementar de Segurança (SRS) e cintos subabdominais/diagonais tanto na posição do motorista como do passageiro dianteiro.

O SRS consiste de airbags que estão localizados no centro do volante de direção e na almofada do painel dianteiro do lado do passageiro, acima do porta-luvas.

Os airbags são etiquetados com as letras "AIRBAG" gravadas nas tampas das almofadas.

A finalidade do SRS é fornecer ao motorista e passageiro dianteiro proteção adicional àquela oferecida pelo sistema de cintos de segurança no caso de impacto frontal de gravidade suficiente.

⚠ ATENÇÃO

Para reduzir o risco de ferimentos graves ou fatais de um airbag dianteiro inflando, adote as seguintes precauções:

- Os cintos de segurança devem ser usados sempre, para ajudar a manter os ocupantes posicionados corretamente.
- Mova seu banco o mais longe possível dos airbags dianteiros, mas mantenha o controle do veículo.
- Nunca se incline contra a porta ou controle central.
- Não permita que o passageiro coloque os pés ou pernas sobre o painel dianteiro.
- Nenhum objeto (como suporte de celular, porta-copo, perfume ou adesivo) deve ser colocado sobre ou perto dos airbags no volante de direção, painel de instrumentos, para-brisa e painel frontal do passageiro acima do porta-luvas. Esses objetos podem causar ferimentos se o veículo se envolver em acidente grave o suficiente para inflar os airbags.
- Não fixe nenhum objeto no para-brisa e retrovisor interno.



Interruptor ON/OFF (liga/desliga) do airbag do passageiro dianteiro (se equipado)

O objetivo deste interruptor é desabilitar o airbag do passageiro dianteiro para permitir o transporte de ocupantes sensíveis ou com potencial de risco de lesões relacionadas ao airbag devido à idade, tamanho ou condição médica.



Para desativar o airbag do passageiro dianteiro: Insira a chave do veículo ou objeto similar no interruptor ON/OFF (liga/desliga) e mova o interruptor para a posição OFF (desligado). A luz de alerta do airbag do passageiro desligado (☒) acenderá e permanecerá acesa até que o airbag do passageiro dianteiro seja reativado.



Para reativar o airbag do passageiro dianteiro: Insira a chave do veículo ou objeto similar no interruptor ON/OFF (liga/desliga) e mova o interruptor para a posição ON (ligado). A luz de alerta do airbag do passageiro dianteiro ligado (☒) acenderá.

Airbags laterais

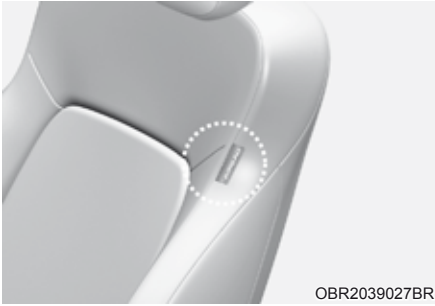

Seu veículo está equipado com um airbag lateral em cada banco dianteiro.

A finalidade do airbag é fornecer ao motorista e passageiro dianteiro proteção adicional àquela oferecida pelo cinto de segurança.

Os airbags laterais são projetados para inflar somente durante certas colisões laterais, dependendo da gravidade do impacto.

⚠️ ATENÇÃO

Para reduzir o risco de ferimentos graves ou fatais de um airbag lateral inflando, adote as seguintes precauções:

- Os cintos de segurança devem ser usados sempre, para ajudar a manter os ocupantes posicionados corretamente.
- Não permita que os passageiros inclinem a cabeça ou o corpo contra as portas, coloquem os braços sobre as portas, estiquem os braços para fora do vidro nem coloquem objetos entre as portas e os bancos.
- Segure o volante de direção com as mãos nas posições de 9 horas e 3 horas, para minimizar o risco de ferimentos nas mãos e nos braços.
- Não use quaisquer capas de bancos como acessório. Isto pode diminuir ou evitar a eficácia do sistema.
- Não coloque quaisquer objetos sobre o airbag ou entre o airbag e você. Também não fixe quaisquer objetos ao redor da área onde o airbag infla, como a porta, vidros das portas, colunas dianteira e traseira.

- Não coloque quaisquer objetos entre a porta e o banco. Eles podem se tornar projéteis perigosos se o airbag lateral inflar.
- Não instale quaisquer acessórios ao lado ou perto dos airbags laterais.
- Não coloque quaisquer objetos entre a etiqueta do airbag lateral e o assento. Isso pode causar ferimento se o veículo sofrer um impacto grave o suficiente para inflar os airbags.
- Não cause impacto nas portas quando o interruptor de ignição estiver na posição ON (ligada), pois isto pode fazer os airbags inflarem.
- Se o banco ou a capa do banco estiver danificado, recomendamos reparar o sistema na concessionária autorizada Hyundai Motor Brasil (HMB).

Airbags de cortina (se equipado)

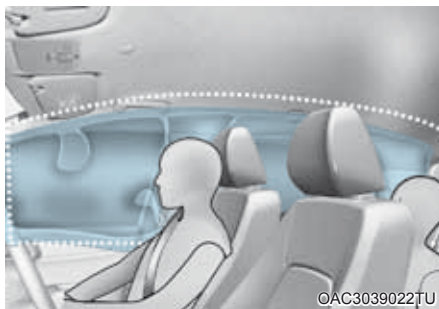

Os airbags de cortina estão localizados nos dois lados dos trilhos de teto, acima das portas dianteiras e traseiras.

Eles são projetados para ajudar a proteger a cabeça dos ocupantes dos bancos dianteiros e dos bancos traseiros externos em determinadas colisões.

Os airbags de cortina são projetados para inflar somente durante determinadas colisões, dependendo da gravidade do impacto.

Os airbags de cortina não são projetados para inflar em todos os impactos ou situação de capotamento.

⚠️ ATENÇÃO

Para reduzir o risco de ferimentos graves ou fatais quando um airbag de cortina inflar, adote as seguintes precauções:

- Todos os ocupantes dos bancos devem usar o cinto de segurança o tempo todo, para manter os ocupantes posicionados corretamente.
- Fixe adequadamente o banco de segurança para criança o mais longe possível da porta.
- Não coloque qualquer objeto sobre o airbag. Também não fixe qualquer objeto ao redor da área onde o airbag infla como a porta, vidro da porta, colunas dianteira e traseira, trilho lateral do teto.
- Não pendure qualquer objeto a não ser roupas, principalmente objetos duros ou possíveis de quebrar. Em um acidente, isso pode danificar o veículo ou causar um ferimento.
- Não permita que os passageiros inclinem a cabeça ou o corpo contra as portas, coloquem os braços sobre as portas, estiquem os braços para fora do vidro nem coloquem objetos entre as portas e os bancos.
- Não abra nem conserte os airbags de cortina.

Como funciona o sistema de airbags?

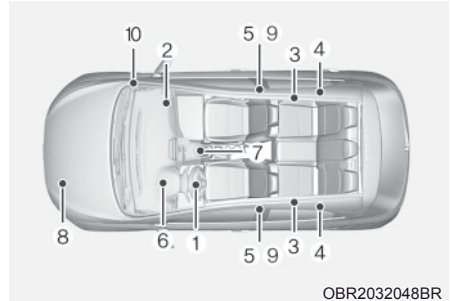

O SRS consiste dos seguintes componentes:

- (1) Módulo do airbag do motorista
- (2) Módulo do airbag do passageiro dianteiro
- (3) Módulos dos airbags laterais (se equipado)
- (4) Módulos dos airbags de cortina (se equipado)
- (5) Conjuntos dos pré-tensores dos retratores
- (6) Luz de advertência do airbag
- (7) Módulo de controle do SRS (SRSCM)
- (8) Sensores de impacto frontal
- (9) Sensores de impacto lateral (se equipado)
- (10) Interruptor ON/OFF (liga/desliga) do airbag do passageiro dianteiro (se equipado)

O SRSCM monitora continuamente os componentes do SRS enquanto o interruptor de ignição estiver na posição ON (ligada) para determinar se um impacto é grave o suficiente para acionar o airbag ou o pré-tensor do cinto de segurança.



Luz de advertência do SRS

A luz de advertência do airbag SRS (Sistema Suplementar de Segurança) no painel de instrumentos mostra o símbolo do airbag retratado na ilustração. O sistema verifica o sistema elétrico do airbag quanto a mau funcionamento. A luz indica que existe um problema potencial com seu sistema do airbag, que pode incluir os airbags frontal e lateral e/ou os airbags de cortina.

ATENÇÃO

Se seu SRS tiver mau funcionamento, o airbag pode não inflar adequadamente durante um acidente, aumentando o risco de ferimentos graves ou fatais.

Se ocorrer qualquer das condições seguintes, seu SRS apresenta mau funcionamento:

- A luz não acende por aproximadamente seis segundos com o interruptor de ignição na posição "ON".
- A luz permanece acesa depois de aproximadamente 6 segundos.
- A luz acende com o veículo em movimento.
- A luz pisca quando o motor estiver funcionando.

Recomendamos que o SRS seja inspecionado o mais rápido possível por uma concessionária autorizada Hyundai Motor Brasil (HMB) se ocorrer qualquer uma destas condições.

Durante uma colisão frontal os sensores frontais de impacto detectam a desaceleração do veículo. Se a desaceleração for alta o suficiente, a unidade de controle inflará os airbags dianteiros no momento e com a força necessária.

Os airbags dianteiros ajudam a proteger o motorista e passageiro dianteiro respondendo a impactos frontais nos quais os cintos de segurança sozinhos não possam fornecer a segurança adequada. Quando necessário, os airbags laterais ajudam a fornecer proteção no caso de impacto lateral suportando a área lateral superior da carroceria.

- Os airbags são ativados (capazes de inflar, se necessário) somente quando o interruptor de ignição estiver na posição ON (ligada).
- Os airbags inflam no caso de certas colisões frontais ou laterais, para ajudar a proteger os ocupantes de ferimentos físicos graves.
- Geralmente, os airbags são projetados para inflar com base na gravidade de uma colisão, sua direção etc. Esses dois fatores determinam se os sensores produzem um sinal eletrônico para acionar/inflar.
- Os airbags dianteiros inflarão e desinflarão completamente em um instante. É virtualmente impossível ver os airbags inflarem durante um acidente. É muito mais provável que você veja simplesmente os airbags inflados pendurados fora dos compartimentos de armazenamento após a colisão.

- Para ajudar a fornecer proteção, os airbags devem inflar rapidamente. A velocidade com que o airbag infla é consequência do tempo extremamente curto no qual é acionado o airbag entre o ocupante e a estrutura do veículo. Essa velocidade para inflar reduz o risco de ferimentos graves ou que ameacem a vida dos ocupantes e é, portanto, uma parte necessária do projeto do airbag.

Entretanto, o enchimento do airbag também pode causar ferimentos que normalmente podem incluir escoriações faciais, contusões, fraturas e queimaduras causadas pelo airbag, pois a velocidade de enchimento também faz com que os airbags se expandam com muita força.

- Ainda há circunstâncias nas quais o contato com o airbag pode causar ferimentos fatais, especialmente se o ocupante estiver posicionado excessivamente próximo a ele.

Você pode adotar etapas para reduzir o risco de ser ferido por um airbag inflando. O maior risco é se sentar muito próximo do airbag. O airbag precisa de espaço para inflar. Recomendamos que o motorista se sente o mais longe possível entre o centro do volante de direção e o peito, mantendo o controle do veículo.

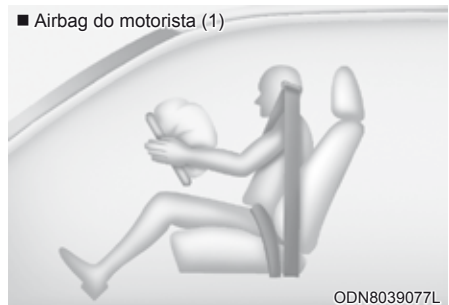

Quando o SRSCM detecta um impacto suficientemente grave na frente do veículo, ele aciona automaticamente os airbags dianteiros.



Após inflar, as costuras moldadas diretamente nas capas das almofadas se separam sob a pressão da expansão dos airbags. A abertura das capas permite o enchimento total dos airbags.

Um airbag totalmente inflado, combinado com o cinto de segurança usado corretamente, permite que o motorista ou passageiro dianteiro se movimente para frente, reduzindo o risco de ferimento na cabeça e no peito.

■ Airbag do motorista (3)



■ Airbag do passageiro dianteiro



Após inflar completamente, o airbag começa imediatamente a desinflar, permitindo que o motorista mantenha a visibilidade à frente e consiga esterçar ou acionar outros controles.

ATENÇÃO

Para evitar que objetos se tornem projéteis perigosos quando o airbag do passageiro dianteiro inflar:

- Não instale nem coloque nenhum objeto (porta-copo, suporte de CD, adesivos etc.) no painel do passageiro dianteiro acima do porta-luvas, onde está localizado o airbag do passageiro.
- Não instale um recipiente de purificador de ar líquido perto ou na superfície do painel de instrumentos.

O que esperar após um airbag inflar

Após um airbag frontal ou lateral inflar, ele desinfla muito rapidamente. O enchimento do airbag não evita que o motorista mantenha a visibilidade do para-brisa ou consiga esterçar. Airbags de cortina podem permanecer parcialmente inflados por algum tempo após inflarem.

ATENÇÃO

Após um airbag inflar, adote as seguintes precauções:

- Abra os vidros e as portas o mais rápido possível após o impacto, para reduzir a exposição prolongada à fumaça e aos pó liberados pelo enchimento do airbag.
- Não toque nos componentes da área de armazenagem interna do airbag imediatamente após ele inflar. As partes que entrarem em contato com um airbag inflando podem ficar muito quentes.
- Lave sempre com cuidado as áreas da pele expostas usando água fria e sabão neutro.
- Recomendamos que uma concessionária autorizada Hyundai Motor Brasil (HMB) substitua o airbag imediatamente após inflar. Os airbags são projetados para uso somente uma vez.

Ruído e fumaça do airbag inflando

Quando os airbags inflam, eles emitem um ruído alto e podem produzir fumaça e pó no ar dentro do veículo. Isto é normal e é resultado da ignição do disparador do airbag. Após o airbag inflar, você pode sentir grande desconforto na respiração devido ao contato do seu peito com o cinto de segurança e o airbag, além de respirar a fumaça e o pó. Em algumas pessoas o pó pode acarretar ataque de asma. Se você sentir problemas respiratórios após o acionamento de um airbag, procure atendimento médico imediatamente.

Embora a fumaça e o pó não sejam tóxicos, eles podem causar irritação da pele, dos olhos, nariz, garganta etc. Se este for o caso, lave e enxágue com água fria imediatamente e procure atendimento médico se os sintomas persistirem.

Não instale um sistema de segurança de criança no banco do passageiro dianteiro.



Não instale um sistema de segurança de criança no banco do passageiro dianteiro. Um airbag inflando pode atingir com força a criança causando ferimentos graves ou fatais.

⚠️ ATENÇÃO

- Perigo extremo! Não use um sistema voltado para a traseira do veículo em um banco protegido por um airbag!
- NUNCA utilize um sistema de proteção de crianças com a parte dianteira virada para trás montado em assentos que possuam airbag à sua frente, pois podem ocorrer ferimentos graves ou fatais na criança.
- Nunca instale um sistema de segurança de criança no banco do passageiro dianteiro. Se o airbag do passageiro dianteiro inflar, ele pode causar ferimentos graves ou fatais.

Por que meu airbag não inflou em uma colisão?

Existem muitos tipos de acidentes nos quais não se espera que o airbag venha a fornecer proteção adicional. Nesses estão incluídos impactos traseiros, segundas ou terceiras colisões em acidentes de impactos múltiplos, bem como impactos a baixa velocidade. Danos ao veículo indicam uma absorção da energia da colisão e isso não é um indicador se o airbag deveria inflar ou não.

Sensores de colisão do airbag

ATENÇÃO

Para reduzir o risco de acionamento inesperado do airbag, causando ferimentos graves ou fatais:

- Não permita que os locais onde os airbags ou os sensores estão instalados sofram impactos, nem bata nesses locais.
- Não realize a manutenção sobre ou ao redor dos sensores do airbag. Caso o local da instalação ou o ângulo dos sensores seja alterado, os airbags poderão disparar quando não deveriam, ou não disparar quando deveriam.
- Não instale protetores no para-choque nem substitua o para-choque por uma peça que não seja original. Isto pode afetar adversamente a colisão e o desempenho de acionamento do airbag.
- Coloque o interruptor de ignição na posição LOCK/OFF (Travado/Desligado) ou ACC (Acessório) quando o veículo for rebocado, para evitar o acionamento inesperado do airbag.
- Recomendamos que todos os reparos no airbag sejam feitos por uma concessionária autorizada Hyundai Motor Brasil (HMB).

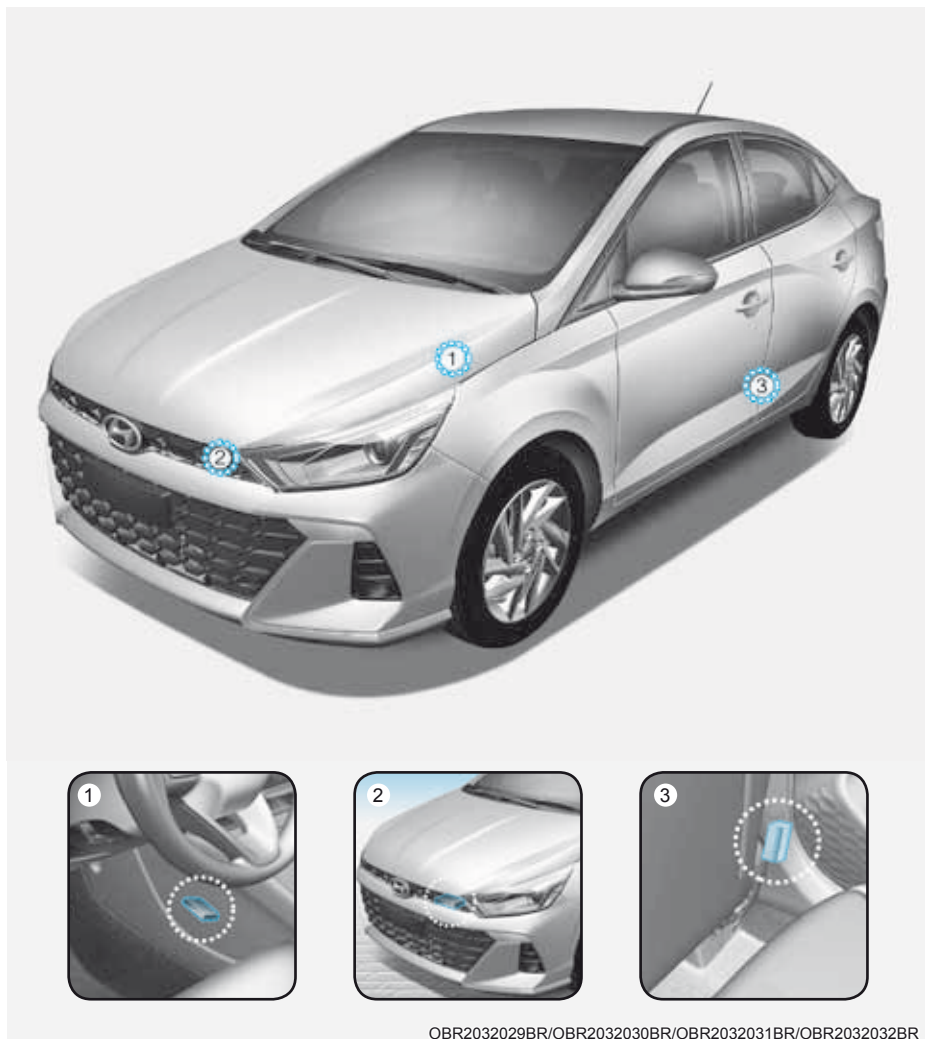

OBR2032029BR/OBR2032030BR/OBR2032031BR/OBR2032032BR

1. Módulo de controle do SRS
2. Sensores de impacto frontal
3. Sensores de impacto lateral (se equipado)

Condições de enchimento do airbag



Airbags dianteiros

Os airbags dianteiros são projetados para inflar em uma colisão frontal, dependendo da gravidade de impacto da colisão frontal.

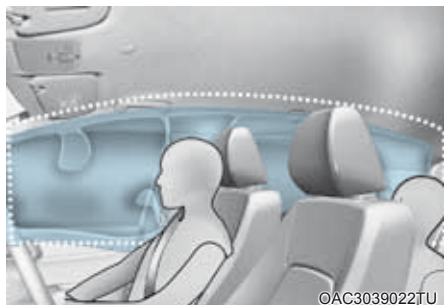

Airbags laterais e de cortina (se equipado)

Os airbags lateral e de cortina foram projetados para disparar quando um impacto for detectado pelos sensores de colisão lateral, dependendo da gravidade do impacto resultante de uma colisão lateral.

Embora os airbags do passageiro dianteiro e do motorista sejam projetados para disparar somente em colisões frontais, eles também podem disparar em outros tipos de colisões se os sensores de impacto dianteiros detectarem um impacto suficiente. Os airbags lateral e de cortina foram projetados para disparar somente em colisões laterais, mas eles podem disparar em outras colisões se os sensores de impacto lateral detectarem um impacto suficiente. Se o chassi do veículo sofrer um impacto devido a solavancos ou objetos em uma pista ruim os airbags podem disparar. Dirija cuidadosamente em pistas ruins ou em superfícies não concebidas para tráfego de veículos para evitar o disparo acidental do airbag.

Condições de não acionamento do airbag



Em determinadas colisões a baixa velocidade, os airbags podem não disparar. Os airbags são projetados para não disparar em tais casos, pois talvez não forneçam proteção além da proporcionada pelos cintos de segurança.



Os airbags dianteiros não são projetados para inflar em colisões traseiras, pois os ocupantes são movidos para trás pela força do impacto. Nesse caso, os airbags inflados não poderiam proporcionar benefícios adicionais.



Os airbags dianteiros podem não inflar em colisões laterais, pois os ocupantes são movidos na direção da colisão. Assim, nas colisões laterais, os airbags dianteiros não proporcionariam proteção adicional ao ocupante.

Entretanto, airbags lateral e de cortina podem inflar dependendo da gravidade do impacto.

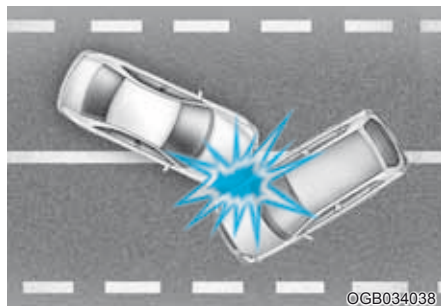

Em uma colisão oblíqua, a força do impacto pode projetar os ocupantes em uma direção em que os airbags não poderiam proporcionar qualquer benefício adicional e, assim, os sensores podem não disparar os airbags.



Pouco antes do impacto, os motoristas geralmente freiam com força. Essa frenagem abaixa a parte dianteira do veículo, fazendo com que ele “entre” embaixo de um veículo com maior altura em relação ao solo. Os airbags podem não inflar quando o veículo “entra” embaixo do outro, porque as forças de desaceleração que são detectadas pelos sensores podem ser significativamente reduzidas por colisões desse tipo.

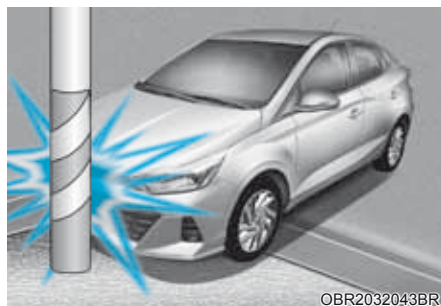

Os airbags podem não inflar caso o veículo colida com objetos tais como postes ou árvores, em que o ponto de impacto está concentrado e a energia da colisão é absorvida pela estrutura do veículo.

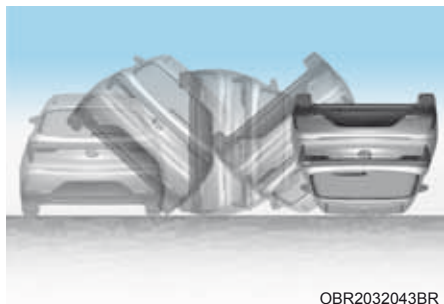

Airbags dianteiros podem não inflar em acidentes com capotamento pois o acionamento dos airbags dianteiros não proporcionaria proteção adicional ao ocupante.

NOTA

Os airbags laterais podem inflar se o veículo capotar devido a uma colisão lateral.

Cuidados com o SRS

O SRS não necessita de qualquer tipo de manutenção, não existindo portanto componentes que você próprio possa reparar. Se a luz de advertência do airbag não acender quando o interruptor de ignição estiver na posição ON ou permanecer continuamente acesa, recomendamos que o sistema seja inspecionado imediatamente por uma concessionária autorizada Hyundai Motor Brasil (HMB).

Recomendamos que qualquer trabalho no sistema do SRS, tal como remoção, instalação ou reparo no volante de direção, painel do passageiro dianteiro, bancos dianteiros e trilhos de teto seja realizado por uma concessionária autorizada Hyundai Motor Brasil (HMB). O manuseio incorreto do sistema do SRS pode resultar em graves ferimentos pessoais.

ATENÇÃO

Para reduzir o risco de ferimentos graves ou fatais, adote as seguintes precauções:

- Não tente modificar ou desconectar os componentes ou a fiação do SRS, incluindo o acréscimo de qualquer tipo de adesivos às capas das almofadas ou modificações à estrutura da carroceria.
- Não coloque objetos sobre ou perto dos airbags no volante de direção, painel de instrumentos e painel do passageiro dianteiro acima do porta-luvas.
- Limpe as capas das almofadas com um pano macio umedecido com água limpa. Solventes ou limpadores podem afetar adversamente as capas dos airbags e o disparo apropriado do sistema.
- Recomendamos que os airbags inflados sejam substituídos por uma concessionária autorizada Hyundai Motor Brasil (HMB).
- Se componentes do sistema do airbag tiverem que ser descartados, ou se o veículo tiver que ser sucateado, determinadas normas de segurança devem ser observadas. Consulte uma concessionária autorizada Hyundai Motor Brasil (HMB) para as informações necessárias. Não observar essas precauções irá aumentar os riscos de ferimentos.

Precauções adicionais de segurança

Os passageiros não devem sair do banco nem mudar de lugar enquanto o veículo estiver em movimento. O passageiro que não estiver utilizando cinto de segurança durante uma colisão ou freada de emergência, poderá ser arremessado contra o interior do veículo, contra outros ocupantes ou para fora do veículo.

Não use quaisquer acessórios nos cintos de segurança. Dispositivos que afirmam melhorar o conforto do ocupante ou reposicionar o cinto de segurança podem reduzir a proteção proporcionada pelo cinto de segurança e aumentar a probabilidade de ferimentos graves em um acidente.

Não modifique os bancos dianteiros. Qualquer modificação nos bancos dianteiros pode interferir no funcionamento dos componentes sensores do sistema suplementar de segurança ou airbags laterais.

Não coloque objetos embaixo dos bancos dianteiros. A colocação de objetos sob os bancos dianteiros pode interferir no funcionamento dos componentes sensores e nos chicotes de fiação do sistema suplementar de segurança.

Não cause impactos nas portas. Impactos nas portas quando o interruptor de ignição estiver na posição ON podem fazer os airbags inflarem.

Instalação de equipamentos ou modificação do veículo equipado com airbag

Se você modificar o veículo trocando a estrutura, o sistema de para-choques, acabamento dianteiro, painéis laterais metálicos ou vão livre, isso poderá afetar o funcionamento do sistema de airbag.

Etiquetas de advertência dos airbags (se equipado)



Etiquetas de advertência dos airbags estão fixadas para alertar o motorista e os passageiros sobre potenciais riscos do sistema de airbag.

Certifique-se de ler toda informação sobre os airbags instalados em seu veículo neste Manual do Proprietário.

4. Painel de instrumentos

Painel de instrumentos	4-2
Indicadores e medidores	4-3
Luzes de advertência e indicadores	4-8
Mensagens no display LCD	4-18
Display LCD	4-24
Controle do display LCD	4-24
Modos do display LCD	4-25
Modo de ajustes do usuário	4-28
Computador de bordo (Tipo A)	4-34
Descrições	4-34
Modos de viagens	4-34
Computador de bordo (Tipo B)	4-36
Modos de viagens	4-36

PAINEL DE INSTRUMENTOS

■ Painel de instrumentos (Tipo A)



■ Painel de instrumentos (Tipo B)



OBR2042001BR/OBR2042002BR

*O painel de instrumentos atual do veículo pode ser diferente da ilustração. Para maiores detalhes, consulte "Indicadores" nas páginas seguintes.

1. Velocímetro
2. Indicador de combustível
3. Tacômetro
4. Indicador de temperatura do líquido de arrefecimento do motor
5. Luzes de advertência e indicadores
6. Display LCD (Incluindo o computador de bordo)

Indicadores e medidores

Velocímetro

- Tipo A
- km/h



OBR2042003BR

- Tipo B
- km/h



OBR2042004BR

O velocímetro indica a velocidade do veículo e está calibrado em quilômetros por hora (km/h).

Tacômetro

- Tipo A



OBR2042005BR

- Tipo B



OBR2042006BR

O tacômetro indica o número aproximado de rotações do motor por minuto (rpm).

O tacômetro é utilizado para selecionar os pontos corretos de mudança de marcha e para evitar que o motor trabalhe em rotações muito altas.

NOTA

O motor não deve ser acelerado até rotações muito altas, que correspondam à região vermelha do mostrador. Isso pode causar sérios danos ao motor.

Indicador de temperatura do líquido de arrefecimento do motor

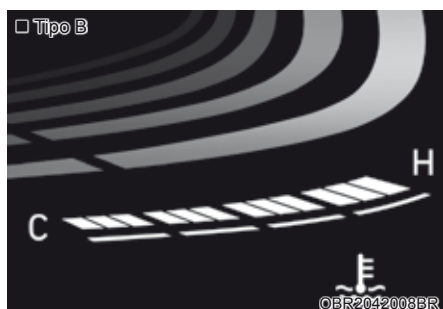

Este indicador exibe a temperatura do líquido de arrefecimento do motor quando o interruptor de ignição estiver na posição "ON".

NOTA

Se o ponteiro do indicador se mover além da faixa normal, na direção da posição "H" (Quente), isso indica superaquecimento, o que pode danificar o motor.

Não continue dirigindo com o motor superaquecido. Se seu veículo apresentar superaquecimento, consulte "Se o motor superaquecer" na Seção 7.

⚠ ATENÇÃO

Nunca retire a tampa do radiador ou do reservatório quando o motor estiver quente. O líquido de arrefecimento do motor está sob pressão e pode jorrar causando queimaduras graves. Antes de adicionar líquido de arrefecimento no reservatório, espere até que o motor esfrie.

Indicador de combustível

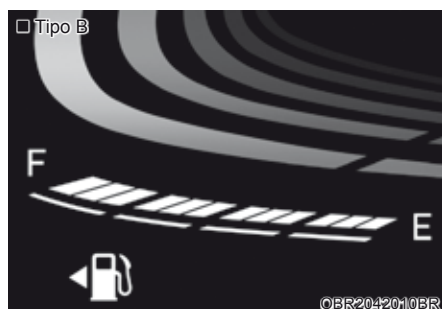

Este indicador exibe a quantidade aproximada de combustível restante no tanque.

NOTA

- A capacidade do tanque de combustível é de 50 litros.
- O indicador de nível de combustível é suplementado pela luz de advertência de nível baixo de combustível, que acende quando o tanque está quase vazio.
- Em terrenos inclinados ou em curvas, o ponteiro do indicador de nível de combustível pode flutuar ou a luz de advertência de nível baixo de combustível pode acender mais cedo que o normal, devido ao movimento do combustível dentro do tanque.

ATENÇÃO

A falta de combustível pode expor os ocupantes do veículo ao perigo.

Você deve abastecer o mais breve possível após a luz de advertência acender ou quando o ponteiro do indicador se aproximar do nível “E” (vazio).

NOTA

Evite dirigir com um nível extremamente baixo de combustível. A falta de combustível pode causar detonação no motor e danificar o conversor catalítico.

Hodômetro

■ Tipo A



OBR2042013BR

■ Tipo B



OBR2042014BR

O hodômetro indica a distância total percorrida pelo veículo e deve ser utilizado para determinar quando a manutenção periódica deve ser realizada.

NOTA

- Se o veículo não estiver em terreno plano ou a energia da bateria for interrompida, a função distância até esvaziar o tanque pode não funcionar corretamente.
- A distância até esvaziar o tanque pode ser diferente da distância real de condução, pois ela é uma estimativa da distância de condução disponível.
- O computador de viagem pode não registrar combustível adicional se forem abastecidos menos de 6 litros de combustível no veículo.
- A distância até esvaziar o tanque pode variar significativamente com base nas condições de condução, hábitos de condução e condição do veículo.

Distância até esvaziar o tanque

■ Tipo A

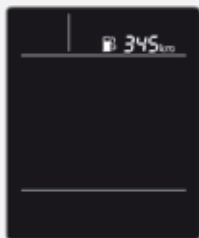

OBR2042015BR

■ Tipo B

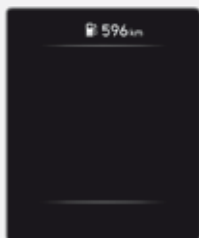

OBR2042016BR

- A distância até esvaziar o tanque é a distância estimada que o veículo pode percorrer com o combustível restante.
 - Autonomia de distância:
1 ~ 990 km
- Se a distância estimada for inferior a 1 km, o computador de bordo exibirá "----" como distância até esvaziar.

NOTA

- Se o veículo não estiver nivelado ou a bateria foi desligada, a função distância até esvaziar pode não funcionar corretamente.
- A distância até esvaziar pode ser diferente da distância real, pois ela é uma estimativa da distância disponível para condução.
- O computador de bordo pode não registrar combustível adicional se forem abastecidos menos de 6 litros de combustível ao veículo.
- A economia de combustível e distância até esvaziar podem variar significativamente com base nas condições de condução e hábitos ao dirigir, além das condições do veículo.

Indicador de mudança de marcha

Indicador de mudança da transmissão manual (se equipado)

■ Tipo A



OBR2042017BR

■ Tipo B



OBR2042018BR

Este indicador informa qual marcha é desejada durante a condução para economizar combustível.

- Mudança para cima: ▲2, ▲3, ▲4, ▲5, ▲6
- Mudança para baixo: ▼1, ▼2, ▼3, ▼4, ▼5

Por exemplo:

▲3: Indica qual mudança para cima até a 3ª marcha é desejada (atualmente a alavanca de mudança está em 2ª ou 1ª marcha).

▼3: Indica qual mudança para baixo até a 3ª marcha é desejada (atualmente a alavanca de mudança está em 4ª, 5ª ou 6ª marcha).

Quando o sistema não estiver funcionando adequadamente, o indicador não é mostrado.

Indicador de mudança da transmissão automática (se equipado)

■ Tipo A



OBR2042019BR

■ Tipo B

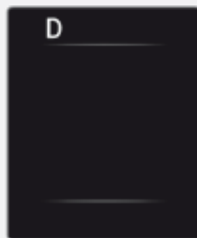

OBR2042020BR

Este indicador mostra qual posição da alavanca de mudança está selecionada.

- Estacionamento: P
- Ré: R
- Neutro: N
- Modo de Condução: D
- Modo Manual: 1, 2, 3, 4, 5, 6

Luzes de advertência e indicadores

NOTA

Certifique-se que todas as luzes de advertência estejam apagadas após a partida do motor. Se alguma luz ainda estiver acesa, isso indica uma situação que exige atenção.

Luz de Advertência do Airbag



Esta luz de advertência acende:

- Uma vez que o interruptor de ignição ou o botão Start/Stop do motor esteja na posição “ON”.
 - A luz acende durante aproximadamente 6 segundos e depois apaga.
- Quando houver mau funcionamento com o SRS.
- Neste caso, recomendamos levar seu veículo a uma concessionária autorizada Hyundai Motor Brasil (HMB), para inspeção.

Luz de Advertência dos cintos de segurança



Esta luz de advertência informa ao motorista que o cinto de segurança não está afivelado.

Para maiores detalhes, consulte “Cintos de Segurança” na Seção 3.

Luz de Advertência do Freio de Estacionamento e do Fluido de Freio



Esta luz de advertência acende:

- Uma vez que o interruptor de ignição ou o botão Start/Stop do motor esteja na posição “ON”.
 - Ela acende por aproximadamente 3 segundos.
 - A luz permanece acesa se freio de estacionamento estiver acionado.
- Quando o freio de estacionamento for acionado.
- Quando o nível do fluido de freio no reservatório estiver baixo.
 - Se a luz de advertência acender com o freio de estacionamento liberado, isso indica que o nível do fluido de freio no reservatório está baixo.

Se o nível do fluido de freio no reservatório estiver baixo:

1. Dirija cuidadosamente até o lugar seguro mais próximo e pare o veículo.
2. Com o motor desligado, verifique o nível do fluido de freio imediatamente e adicione fluido conforme a necessidade (para maiores detalhes, consulte “Fluido de freio” na Seção 8). Após adicionar fluido de freio, verifique se há vazamentos de fluido em todos os componentes do freio. Se algum vazamento no sistema de freio for encontrado ou se a luz de advertência permanecer acesa ou se os freios não funcionarem corretamente, não dirija o veículo. Recomendamos levar o veículo a uma concessionária autorizada Hyundai Motor Brasil (HMB), para inspeção.

Sistema de freio duplo-diagonal

Seu veículo está equipado com um sistema de freio duplo-diagonal. Isso significa que ainda é possível frear o veículo em duas rodas mesmo que um dos sistemas duplos falhe.

Com apenas um dos sistemas duplos funcionando, há necessidade de maior pressão sobre o pedal e maior curso do pedal para que o veículo pare.

Além disso, a distância de frenagem será maior com apenas parte do sistema de freios funcionando.

Se os freios falharem durante a condução, reduza a marcha para obter freio motor adicional e parar o veículo o mais rapidamente possível conforme for seguro fazê-lo.

ATENÇÃO

Luz de Advertência do Freio de Estacionamento e do Fluido de Freio

Conduzir o veículo com a luz de advertência acesa é perigoso. Se a luz de advertência do freio de estacionamento e do fluido de freio acender com o freio de estacionamento liberado, isso indica que o nível do fluido de freio no reservatório está baixo.

Neste caso, recomendamos levar o veículo a uma concessionária autorizada Hyundai Motor Brasil (HMB), para inspeção.

Luz de Advertência do Sistema de Freios Antibloqueio (ABS)



Esta luz de advertência acende:

- Uma vez que o interruptor de ignição ou o botão Start/Stop do motor esteja na posição "ON".
 - A luz acende durante aproximadamente 3 segundos e depois apaga.
- Quando houver funcionamento incorreto com o ABS (O sistema de freios normal ainda continuará funcionando sem a assistência do sistema ABS).

Neste caso, recomendamos levar o veículo a uma concessionária autorizada Hyundai Motor Brasil (HMB), para inspeção.

Luz de Advertência do Sistema Eletrônico de Distribuição da Força do Freio (EBD)



Estas duas luzes de advertência acendem ao mesmo tempo durante a condução:

- Quando o ABS e o sistema regular de freios não funcionam normalmente.

Neste caso, recomendamos levar o veículo a uma concessionária autorizada Hyundai Motor Brasil (HMB), para inspeção.

ATENÇÃO

Luz de Advertência do Sistema Eletrônico de Distribuição da Força do Freio (EBD)

Quando as luzes de advertência do ABS e do freio de estacionamento e do fluido de freio estiverem acesas, o sistema de freios do veículo não estará funcionando normalmente podendo ocorrer uma situação inesperada e perigosa durante uma freada brusca.

Nesse caso, evite dirigir em alta velocidade e frear bruscamente.

Recomendamos levar o veículo a uma concessionária autorizada Hyundai Motor Brasil (HMB), para inspeção o mais rápido possível.

NOTA

- Luz de Advertência do Sistema Eletrônico de Distribuição da Força do Freio (EBD)

Quando a luz de advertência do ABS estiver acesa ou as luzes de advertência do ABS e do freio de estacionamento e do fluido de freio estiverem acesas, o velocímetro, o hodômetro ou o hodômetro parcial podem não funcionar. Também a luz de advertência da direção com assistência elétrica (MDPS) pode acender e o esforço no volante da direção pode aumentar ou diminuir.

Neste caso, recomendamos levar seu veículo a uma concessionária autorizada Hyundai Motor Brasil (HMB), para inspeção o mais rápido possível.

Luz de advertência da direção com assistência elétrica (MDPS)



Esta luz de advertência acende:

- Uma vez que o interruptor de ignição ou o botão Start/Stop do motor esteja na posição "ON".
 - A luz acende durante aproximadamente 3 segundos e depois apaga.
- Quando houver mau funcionamento com o MDPS.

Neste caso, recomendamos levar o veículo a uma concessionária autorizada Hyundai Motor Brasil (HMB), para inspeção.

Luz indicadora de falha do motor (MIL)



Esta luz de advertência acende:

- Uma vez que o interruptor de ignição ou o botão Start/Stop do motor esteja na posição "ON".
 - A luz acende durante aproximadamente 3 segundos e depois apaga.
- Quando houver mau funcionamento com o sistema de controle de emissões.

Neste caso, recomendamos levar o veículo a uma concessionária autorizada Hyundai Motor Brasil (HMB), para inspeção.

NOTA

A condução com a luz indicadora de falha do motor (MIL) acesa pode causar danos ao sistema de controle de emissões, o que pode afetar a dirigibilidade e/ou a economia de combustível.

! CUIDADO

Caso a luz indicadora de falha do motor (MIL) acenda, é possível que haja dano potencial ao conversor catalítico, o que pode resultar em perda de potência do motor.

Neste caso, recomendamos levar o veículo a uma concessionária autorizada Hyundai Motor Brasil (HMB), para inspeção o mais rápido possível.

Indicador de aquecimento do combustível



Esta luz de advertência acende:

- Quando o interruptor de ignição ou o botão Start/Stop do motor for colocado na posição "ON".
 - A partida no motor pode ser dada depois que a luz indicadora de pré-aquecimento se apagar.

! ATENÇÃO

Se a luz indicadora de pré-aquecimento continuar acesa depois do aquecimento do motor ou enquanto dirige, é recomendado que uma concessionária autorizada Hyundai Motor Brasil (HMB) verifique o sistema o mais rápido possível.

Luz de advertência do Sistema de alerta e frenagem autônomo (se equipado)



Esta luz indicadora acende:

- Quando o interruptor de ignição ou o botão Start/Stop do motor estiver na posição “ON”.
 - A luz acende durante aproximadamente 3 segundos e depois apaga.
- Quando houver mau funcionamento com o Sistema de alerta e frenagem autônomo.

Neste caso, recomendamos levar o veículo a uma concessionária autorizada Hyundai Motor Brasil (HMB), para inspeção.

Para maiores detalhes, consulte “Sistema de alerta e frenagem autônomo” na Seção 7.

Luz de advertência do Alerta de mudança de faixa (se equipado)



Esta luz indicadora acende:

- [Verde] Quando forem atendidas as condições operacionais do sistema.
- [Branca] Quando não forem atendidas as condições operacionais do sistema.
- [Amarela] Quando houver mau funcionamento com o sistema de advertência de mudança de faixa.

Neste caso, recomendamos levar o veículo a uma concessionária autorizada Hyundai Motor Brasil (HMB), para inspeção.

Para maiores detalhes, consulte “Sistema de alerta e frenagem autônomo” na Seção 7.

Luz de advertência do sistema de carga da bateria



Esta luz de advertência acende:

- Uma vez que o interruptor de ignição ou o botão de Start/Stop do motor esteja na posição “ON”.
 - A luz permanece acesa até o motor entrar em funcionamento.
- Quando houver funcionamento incorreto com o alternador ou o sistema de carga elétrica.

Se houver funcionamento incorreto com o alternador ou o sistema de carga elétrica:

1. Dirija cuidadosamente até o lugar seguro mais próximo e pare o veículo.
2. Desligue o motor e verifique se a correia do alternador está solta ou quebrada.

Caso a correia esteja ajustada corretamente, é provável que haja um problema no sistema de carga elétrica.

Neste caso, recomendamos levar o veículo a uma concessionária autorizada Hyundai Motor Brasil (HMB), para inspeção o mais rápido possível.

Luz de advertência da pressão do óleo do motor



Esta luz de advertência acende:

- Uma vez que o interruptor de ignição ou o botão de Start/Stop do motor esteja na posição "ON".
 - A luz permanece acesa até o motor entrar em funcionamento.
- Quando a pressão do óleo do motor estiver baixa, seja devido ao nível de óleo baixo ou problemas no sistema de lubrificação do motor.

Se a pressão do óleo do motor estiver baixa:

1. Dirija cuidadosamente até o lugar seguro mais próximo e pare o veículo.
2. Desligue o motor e verifique o nível do óleo do motor (**para maiores detalhes, consulte "Óleo do motor" na Seção 9**). Caso o nível esteja baixo, adicione óleo conforme a necessidade.

Caso a luz de advertência permaneça acesa depois de adicionar o óleo ou caso não haja óleo disponível, recomendamos levar o veículo a uma concessionária autorizada Hyundai Motor Brasil (HMB) para inspeção o mais rápido possível.

Quando a pressão de óleo for reestabelecida, a luz de advertência se apagará. Mesmo que a pressão retorne ao normal, verifique as condições de funcionamento do motor.

NOTA

- Caso o motor não seja desligado imediatamente após a luz de advertência da pressão do óleo do motor acender, podem ocorrer sérios danos.
- Caso a luz de advertência continue acesa enquanto o motor estiver em funcionamento, isso indica que podem ocorrer sérios danos ao motor ou funcionamento incorreto. Neste caso:
 1. Pare o veículo assim que possível, respeitando as normas de segurança.
 2. Desligue o motor e verifique o nível do óleo. Caso o nível do óleo esteja baixo, adicione óleo até o nível adequado.

3. Dê partida no motor novamente. Caso a luz de advertência continue acesa após o motor entrar em funcionamento, desligue o motor imediatamente. Neste caso, recomendamos levar o veículo a uma concessionária autorizada Hyundai Motor Brasil (HMB), para inspeção.

Luz de advertência de nível baixo de combustível



Esta luz de advertência acende:

- Quando o tanque de combustível estiver quase vazio. Reabasteça o mais rápido possível.

NOTA

Dirigir o veículo com a luz de advertência de nível de combustível acesa ou com o mostrador de nível do combustível abaixo da marca "0 ou E" pode causar falhas no motor e danificar o conversor catalítico.

Luz principal de advertência



Esta luz de advertência acende:

Quando existir mau funcionamento no acionamento de algum dos seguintes sistemas:

- Mau funcionamento da Assistência para Evitar Colisão à Frente (se equipado)
- Camera bloqueada da assistência para evitar colisão à frente (se equipado)
- Mau funcionamento da Advertência de Colisão no Ponto Cego (se equipado)
- Alerta e Assistente de Ponto Cego bloqueada (se equipado)
- Mau funcionamento do Controle de Cruzeiro Inteligente (se equipado)
- Radar bloqueado do Controle de Cruzeiro Inteligente (se equipado)
- Mau funcionamento do farol de LED
- Mau funcionamento da Assistência ao Farol Alto (se equipado)

Para identificar os detalhes da advertência, veja o display LCD.

Luz de advertência de pressão baixa dos pneus



Esta luz de advertência acende:

- Quando o interruptor de ignição ou o botão Start/Stop do motor estiver na posição “ON”.
 - A luz acende durante aproximadamente 3 segundos e depois apaga.
- Quando um ou mais pneus estiver com pressão significativamente baixa (os locais dos pneus com pressão significativamente baixa são mostrados no display, se equipado).

Para mais detalhes, consulte “Sistema de Monitoramento da Pressão dos Pneus (TPMS)” na Seção 8.

Esta luz de advertência permanece acesa após piscar por aproximadamente 60 segundos ou pisca repetidamente ON e OFF em intervalos de 3 segundos:

- Quando houver mau funcionamento com o TPMS.
Neste caso, recomendamos levar o veículo a uma concessionária autorizada Hyundai Motor Brasil (HMB), para inspeção o mais rápido possível.

Para mais detalhes, consulte “Sistema de Monitoramento da Pressão dos Pneus (TPMS)” na Seção 8.

ATENÇÃO

Parada com Segurança

- O TPMS não pode alertar você sobre dano grave ou repentino ao pneu causado por fatores externos.
- Se você perceber qualquer instabilidade do veículo, retire imediatamente o pé do pedal do acelerador, acione gradualmente os freios com pouca força e se movimente lentamente para uma posição segura fora da via.

Luz indicadora do Controle Eletrônico de Estabilidade (ESC) (se equipado)



Esta luz indicadora acende:

- Uma vez que o interruptor de ignição ou o botão Start/Stop do motor esteja na posição “ON”.
 - A luz acende durante aproximadamente 3 segundos e depois apaga.
- Quando houver mau funcionamento com o sistema ESC.
Neste caso, recomendamos levar o veículo a uma concessionária autorizada Hyundai Motor Brasil (HMB), para inspeção.

Esta luz indicadora pisca:

- Enquanto o ESC estiver funcionando.

Para maiores detalhes, consulte “Controle Eletrônico de Estabilidade (ESC)” na Seção 6.

Luz indicadora do Controle Eletrônico de Estabilidade (ESC) Desligado (se equipado)



Esta luz indicadora acende:

- Uma vez que o interruptor de ignição ou o botão Start/Stop do motor esteja na posição “ON”.
 - A luz acende durante aproximadamente 3 segundos e depois apaga.
- Quando você desativar o sistema ESC pressionando o botão ESC OFF.

Para maiores detalhes, consulte “Controle Eletrônico de Estabilidade (ESC)” na Seção 6.

Luz indicadora do imobilizador (sem chave inteligente) (se equipado)



Esta luz indicadora acende:

- Quando o veículo detectar o imobilizador na chave com o interruptor de ignição na posição ON.
 - Nesse momento, pode-se dar partida no motor.
 - A luz indicadora apaga após a partida do motor.

Esta luz de indicadora pisca:

- Quando houver mau funcionamento com o sistema do imobilizador.

Neste caso, recomendamos levar o veículo a uma concessionária autorizada Hyundai Motor Brasil (HMB), para inspeção.

Luz indicadora do imobilizador (com chave inteligente) (se equipado)



Esta luz indicadora acende por até 30 segundos:

- Quando o veículo detectar a chave inteligente no veículo com o botão Start/Stop do motor na posição ACC ou ON.
 - Nesse momento, pode-se dar partida no motor.
 - A luz indicadora apaga após a partida do motor.

Esta luz indicadora pisca alguns segundos:

- Quando a chave inteligente não estiver no veículo.
 - Nesse momento, não se pode dar partida no motor.

Esta luz indicadora acende por 2 segundos e apaga:

- Se a chave inteligente estiver no veículo e o interruptor de ignição na posição ON, porém o veículo não puder detectar a chave inteligente. Neste caso, recomendamos levar o veículo a uma concessionária autorizada Hyundai Motor Brasil (HMB), para inspeção.

Esta luz indicadora pisca:

- Quando a bateria da chave inteligente estiver fraca.
 - Neste momento você não pode dar partida no motor. Entretanto, você pode dar partida no motor se pressionar o botão de Start/Stop com a chave inteligente. **Para mais detalhes, consulte “Partida do motor” na Seção 6.**
- Quando houver funcionamento incorreto com o sistema imobilizador.

Neste caso, recomendamos levar o veículo a uma concessionária autorizada Hyundai Motor Brasil (HMB) para inspeção.

Luz indicadora de direção



Esta luz de indicadora pisca:

- Quando acionar as luzes indicadoras de direção.

Caso ocorra alguma das condições a seguir, pode haver um funcionamento incorreto com o sistema dos indicadores de direção.

- A luz indicadora dos indicadores de direção acende, mas não pisca.
- A luz indicadora dos indicadores de direção pisca rapidamente.
- A luz indicadora dos indicadores de direção não acende todas as vezes.

Se qualquer destas condições ocorrer, recomendamos levar o veículo a uma concessionária autorizada Hyundai Motor Brasil (HMB) para inspeção.

Luz indicadora de farol baixo (se equipado)



Esta luz indicadora acende:

- Quando os faróis estiverem acesos.

Luz indicadora de farol alto



Esta luz indicadora acende:

- Quando os faróis estiverem acesos e na posição de farol alto.
- Quando a alavanca dos indicadores de direção for puxada para a posição Piscar para Ultrapassar.

Luz indicadora de Assistente de Farol Alto (HBA) (se equipado)



Esta luz indicadora acende:

Quando os faróis altos estão acesos com o interruptor das luzes na posição AUTO.

- Branca: Quando a Assistência ao Farol Alto estiver pronta para funcionar.
- Verde: Quando a Assistência ao Farol Alto estiver funcionando.

Se seu veículo detectar veículos em sentido contrário ou na traseira, a Assistência ao Farol Alto mudará automaticamente os faróis altos para faróis baixos.

Para maiores detalhes, consulte “Assistente de Farol Alto (HBA)” na seção 5.

Luz de Advertência da Luz Externa (se equipado)



Esta luz de advertência acende:

- Quando uma das lâmpadas externas (faróis, DRL, luz dos indicadores de direção, luz do freio etc.) não estiver funcionando adequadamente. Pode ser necessário substituir uma das lâmpadas.

NOTA

Certifique-se de substituir a lâmpada queimada por outra de mesma potência.

Luz indicadora de luzes acesas



Esta luz indicadora acende:

Quando as lanternas traseiras ou os faróis estiverem acesos.

Luz indicadora dos faróis dianteiros de neblina (se equipado)



Esta luz indicadora acende:

Quando os faróis dianteiros de neblina estiverem acesos.

Luz indicadora do Piloto Automático (se equipado)

■ Tipo A

CRUISE

■ Tipo B



Esta luz indicadora acende:

- Quando o sistema do Piloto Automático estiver ativado.

Para maiores detalhes, consulte “Sistema do Piloto Automático” na Seção 6.

Luz indicadora do Piloto Automático (se equipado)

SET

Esta luz indicadora acende:

- Quando é ajustada a velocidade do piloto automático.

Para maiores detalhes, consulte “Sistema do Piloto Automático” na Seção 6.

Luz Indicadora do Limitador de Velocidade (se equipado)



Esta luz indicadora acende quando:

- O limitador de velocidade estiver ativado.

Para maiores detalhes, consulte “Sistema de Controle do Limite de Velocidade” na seção 5.

Luz de advertência de pista com gelo (se equipado)



Esta luz indicadora acende:

A luz de advertência serve para avisar o motorista que a pista pode estar com gelo.

Quando a temperatura do indicador da temperatura externa estiver aproximadamente abaixo de 4°C, a Luz de Advertência de Pista com Gelo e o Indicador da Temperatura Externa piscam e então acendem. Um alerta de advertência também soa 1 vez.

A função de Advertência de Pista com Gelo pode ser ativada ou desativada no modo de Ajustes do Usuário no display LCD do painel de instrumentos.

NOTA

Se a luz de advertência de pista com gelo aparecer durante a condução, você deve dirigir com mais atenção e segurança, evitando altas velocidades, aceleração rápida, frenagem repentina ou curvas fechadas etc.

Mensagens no display LCD

Chave não está no veículo (para o sistema de chave inteligente)

Esta mensagem de advertência é mostrada se a chave inteligente não estiver no veículo quando você abrir ou fechar uma porta na posição ACC ou ON. O som de advertência é ouvido quando você fechar a porta sem a chave inteligente no veículo.

Quando tentar dar partida no veículo tenha sempre a chave inteligente com você.

Chave não detectada (para o sistema de chave inteligente)

Esta mensagem de advertência é mostrada se a chave inteligente não for detectada quando você pressionar o botão de Partida/Parada do motor.

Use a chave para pressionar o botão START (para o sistema de chave inteligente)

Esta mensagem de advertência é mostrada se você pressionar o botão de Partida/Parada do motor enquanto a mensagem de advertência "Chave não detectada" é mostrada.

Neste momento, a luz indicadora do imobilizador pisca.

Pressione o botão START novamente (para o sistema de chave inteligente)

Esta mensagem é exibida se você não conseguir dar partida no veículo quando o botão de Partida/Parada do Motor for pressionado.

Se isto acontecer, tente dar partida no motor novamente pressionando o botão Start/Stop do motor.

Se a mensagem de advertência aparecer a cada vez que você pressionar o botão Start/Stop do motor, recomendamos levar seu veículo a uma concessionária autorizada Hyundai Motor Brasil (HMB), para inspeção.

Bateria da chave descarregada (para o sistema de chave inteligente)

Esta mensagem de advertência é mostrada se a bateria da chave inteligente estiver descarregada enquanto mudar do botão de Partida/Parada do motor para a posição OFF.

Selecione P (para o sistema de chave inteligente e/ou transmissão automática)

Esta mensagem de advertência é exibida se você tentar desligar o motor com a alavanca de mudança em qualquer posição que não seja P (Estacionamento).

Neste momento, o botão de Partida/Parada do Motor vai para a posição ACC (Se você pressionar o botão de Partida/Parada do Motor mais uma vez, ele irá para a posição ON).

Pressione o pedal do freio para ligar o motor (para o sistema de chave inteligente e transmissão automática)

Esta mensagem de advertência é mostrada se o botão de Partida/Parada do motor mudar para a posição ACC duas vezes pressionando repetidamente o botão sem pressionar o pedal do freio.

Você pode dar partida no motor pressionando o pedal do freio.

Pressione a embreagem para ligar o motor (para o sistema de chave inteligente e transmissão manual)

Esta mensagem de advertência é mostrada se o botão de Partida/Parada do motor estiver na posição ACC duas vezes pressionando repetidamente o botão sem pressionar o pedal da embreagem.

Pressione o pedal da embreagem para dar partida no motor.

Pressione o botão START novamente (para o sistema de chave inteligente)

Esta mensagem é exibida se você não conseguir dar partida no veículo quando o botão de Partida/Parada do Motor for pressionado.

Se isto acontecer, tente dar partida no motor pressionando novamente o botão de Partida/Parada do motor.

Se a mensagem de advertência aparecer a cada vez que você pressionar o botão de Partida/Parada do motor, recomendamos levar seu veículo a uma concessionária autorizada Hyundai Motor Brasil (HMB), para inspeção.

Verifique o fusível do BRAKE SWITCH (interruptor do freio) (para o sistema de chave inteligente ou transmissão automática)

Esta mensagem de advertência é exibida se o fusível do interruptor do freio estiver desconectado.

Você precisa substituir o fusível por um novo. Se isso não for possível, você pode dar partida no motor pressionando o botão de Partida/Parada do motor por 10 segundos na posição ACC.

Mude para P ou N para dar partida no motor (para o sistema de chave inteligente e transmissão automática)

A mensagem de advertência é exibida se você tentar dar partida no motor com a alavanca de mudança em qualquer posição que não seja P (Estacionamento) ou N (Neutro).

NOTA

Você pode dar partida no motor com a alavanca de mudanças na posição N (Neutro). Porém, para sua segurança, dê partida no motor com a alavanca de mudanças na posição P (Estacionamento).

Descarga da bateria devido a dispositivos elétricos externos (se equipado)

Esta mensagem é exibida se a tensão da bateria estiver fraca devida a quaisquer acessórios elétricos não originais (por exemplo, câmera do painel) durante o estacionamento. Tenha cuidado para não descarregar a bateria.

Se a mensagem de advertência aparecer após remover os acessórios elétricos não originais, recomendamos levar seu veículo a uma concessionária autorizada Hyundai Motor Brasil (HMB), para inspeção.

Indicador de Porta, Capô ou Porta-Malas aberto

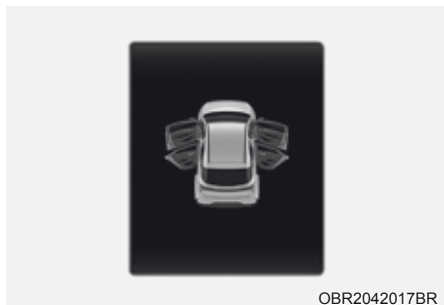

Esta advertência é exibida indicando qual porta, capô ou porta-malas está aberto.



CUIDADO

Antes de dirigir o veículo, você deve confirmar se as portas/capô do motor/tampa do porta-malas estão totalmente fechados. Verifique também se não existe luz de advertência das portas/capô do motor/tampa do porta-malas abertos ou mensagem exibida no painel de instrumentos.

Modo Luzes

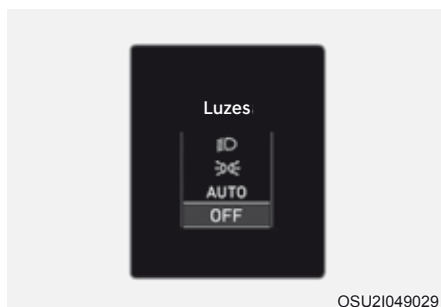

Este indicador mostra qual lâmpada externa está escolhida usando o controle da iluminação.

Modo Limpador

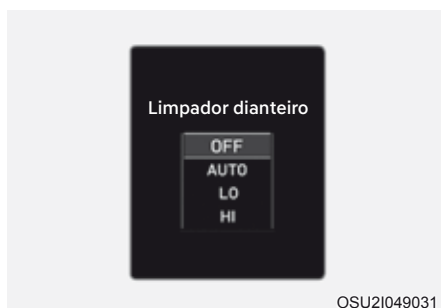

Este indicador mostra qual velocidade do limpador está escolhida usando o controle dos limpadores.

Pressão baixa (se equipado)

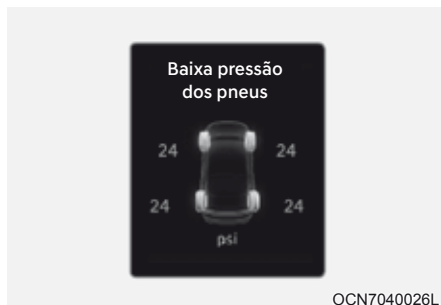

Esta mensagem de advertência é exibida se a pressão dos pneus estiver baixa. O pneu correspondente no veículo ficará aceso.

Para mais detalhes, consulte “Sistema de Monitoramento da Pressão dos Pneus (TPMS)” na seção 6.

Nível baixo do líquido do para-brisa (se equipado)

Esta mensagem de advertência é exibida se o nível do líquido do lavador no reservatório estiver quase vazio.

Reabasteça o reservatório do líquido do lavador.

Combustível baixo

Esta mensagem de advertência é exibida se o reservatório de combustível estiver quase vazio.

Quando aparecer esta mensagem, a luz de advertência de nível baixo de combustível no painel de instrumentos acenderá.

Recomendamos procurar o próximo posto de combustível e reabastecer o mais rápido possível.

Motor Superaquecido (se equipado)

Esta mensagem de advertência é exibida quando a temperatura do líquido de arrefecimento do motor está acima de 120°C. Isto significa que o motor está superaquecido e pode ser danificado.

Se seu veículo apresentar superaquecimento, consulte “Se o motor superaquecer” na seção 8.

Verifique farol (se equipado)

Esta mensagem de advertência é exibida se os faróis não estiverem funcionando adequadamente.

Além disso, se uma lâmpada específica (lâmpada do indicador de direção etc.) não estiver funcionando adequadamente, é exibida uma mensagem de advertência de acordo com essa lâmpada (lâmpada do indicador de direção etc.). Pode ser necessário substituir uma lâmpada correspondente.

Certifique-se de substituir a lâmpada queimada por outra de mesma potência.

Verificar farol (baixo) (se equipado)

Esta mensagem de advertência é exibida se os faróis (Baixos) não estiverem funcionando adequadamente.

Além disso, se uma lâmpada específica (lâmpada do indicador de direção etc.) não estiver funcionando adequadamente, é exibida uma mensagem de advertência de acordo com essa lâmpada (lâmpada do indicador de direção etc.). Pode ser necessário substituir uma lâmpada correspondente.

Certifique-se de substituir a lâmpada queimada por outra de mesma potência.

Verificação dos indicadores de direção (se equipado)

Esta mensagem de advertência é exibida se as luzes dos indicadores de direção não estiverem funcionando adequadamente. Pode ser necessário substituir uma lâmpada.

Certifique-se de substituir a lâmpada queimada por outra de mesma potência.

Verificar luz de freio (se equipado)

Esta mensagem de advertência é exibida se a luz do freio não estiver funcionando adequadamente. Pode ser necessário substituir uma lâmpada.

Certifique-se de substituir a lâmpada queimada por outra de mesma potência.

Verificar luz diurna (se equipado)

Esta mensagem de advertência é exibida se a luz de condução diurna não estiver funcionando adequadamente. Pode ser necessário substituir uma lâmpada.

Certifique-se de substituir a lâmpada queimada por outra de mesma potência.

Verifique 3ª luz de freio (se equipado)

Esta mensagem de advertência é exibida se a luz do break light não estiver funcionando adequadamente. Pode ser necessário substituir uma lâmpada.

Certifique-se de substituir a lâmpada queimada por outra de mesma potência.

Verificar sistema de segurança frontal (se equipado)

Esta mensagem de advertência é exibida se existir um problema com a Assistência para Evitar Colisão à Frente. Recomendamos levar seu veículo a uma concessionária autorizada Hyundai Motor Brasil (HMB), para inspeção.

Para maiores detalhes, consulte “Assistência para Evitar Colisão à Frente (FCA)” na seção 7.

Verifique sistema LKA (ass. manut. na faixa de rod.) (se equipado)

Esta mensagem de advertência é exibida se existir um problema com a Assistência Para Manter na Faixa. Recomendamos levar seu veículo a uma concessionária autorizada Hyundai Motor Brasil (HMB), para inspeção.

Para maiores detalhes, consulte “Assistência Para Manter na Faixa (LKA)” na seção 6.

Verificar o sistema de segurança do ponto-cego (se equipado)

Esta mensagem de advertência é exibida se existir um problema com a Advertência de Colisão no Ponto Cego. Recomendamos levar seu veículo a uma concessionária autorizada Hyundai Motor Brasil (HMB), para inspeção.

Para maiores detalhes, consulte “Função de Advertência de Colisão no Ponto Cego (BCW)” na seção 6.

Verificar o Sistema de Advertência de Atenção do Motorista (DAW) (se equipado)

Esta mensagem de advertência é exibida se existir um problema com a Advertência de Atenção do Motorista. Recomendamos levar seu veículo a uma concessionária autorizada Hyundai Motor Brasil (HMB), para inspeção.

Para maiores detalhes, consulte “Advertência de Atenção do Motorista (DAW)” na seção 7.

Verificar sistema assistência aos faróis altos (HBA) (se equipado)

Esta mensagem de advertência é exibida se existir um problema com a Assistente de Farol Alto. Recomendamos levar seu veículo a uma concessionária autorizada Hyundai Motor Brasil (HMB), para inspeção.

Para maiores detalhes, consulte “Assistente de Farol Alto (HBA)” na seção 5.

NOTA

Algumas mensagens podem não estar disponíveis a todas as versões e modelos.

DISPLAY DE LCD

Controle do display LCD

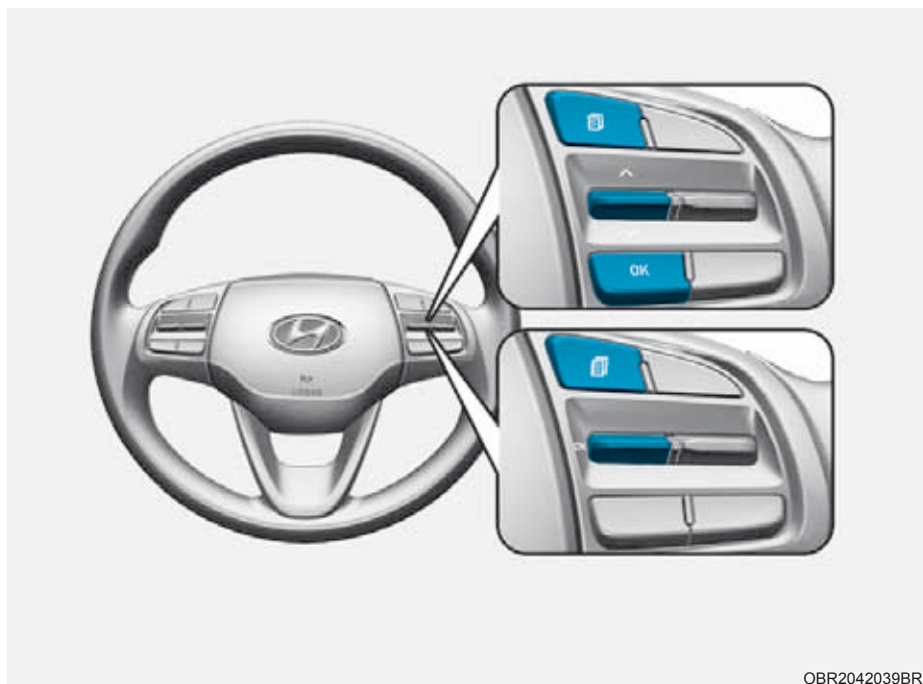





OBR2042039BR

Os modos do display LCD podem ser mudados usando os botões de controle.

- (1) : Botão MODE (modo) para mudar os modos
- (2) : Interruptor MOVE (mover) para trocar os itens.
- (3) OK : Botão SELECT/RESET (Selecionar/Reiniciar) para ajustar ou reiniciar o item selecionado.

Modos do display LCD

Modos	Símbolo	Explicação
Computador de Bordo		Este modo exibe a informação de condução, tal como hodômetro parcial, economia de combustível etc. Para maiores detalhes, consulte "Computador de bordo" nesta seção.
Assistência à Condução		<ul style="list-style-type: none"> • Assistência Para Manter na Faixa • Assistente de Centralização em Faixa
Ajustes do Usuário		Neste modo, você pode mudar os ajustes das portas, luzes etc.
Advertência		<ul style="list-style-type: none"> • Este modo exibe mensagens de advertência referentes ao mau funcionamento das luzes etc. • Informação da pressão dos pneus

A informação fornecida pode ser diferente, dependendo de quais funções forem aplicáveis ao seu veículo.

Grupo do computador de bordo



O grupo do computador de bordo exibe informações relacionadas aos parâmetros de condução do veículo, incluindo economia de combustível, informação do hodômetro parcial e velocidade do veículo.

Para maiores detalhes, consulte “Computador de bordo” nesta seção.

Grupo de Assistência à Condução

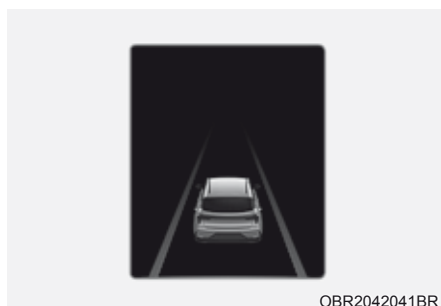

LKA/LFA (se equipado)

Este grupo mostra a condição da Assistente de Centralização em Faixa, Assistência Para Manter na Faixa.

Para mais detalhes, consulte a informação de cada função na seção 7.



Grupo principal de advertência



Esta luz de advertência informa o motorista sobre as seguintes situações.

- Mau funcionamento do sistema de Assistência para Evitar Colisão à Frente (se equipado)
- Camera bloqueado da assistência para evitar colisão à frente (se equipado)
- Mau funcionamento do sistema de Advertência de Colisão no Ponto Cego (se equipado)
- Radar bloqueado da Advertência de Colisão no Ponto Cego bloqueada (se equipado)
- Mau funcionamento da luz (se equipado)
- Mau funcionamento da Assistência ao Farol Alto (se equipado)
- Mau funcionamento do Controle de Cruzeiro (se equipado)
- Mau funcionamento do Sistema de Monitoramento da Pressão dos Pneus (TPMS) (se equipado)

A Luz Principal da Advertência acende se ocorrer uma ou mais situações de advertência mencionadas.

Neste momento, o ícone () da Principal Advertência aparecerá ao lado do ícone () Ajustes do Usuário no display de LCD.

Se a situação de advertência for resolvida, a luz da Principal advertência apagará e o ícone da Principal Advertência desaparecerá.

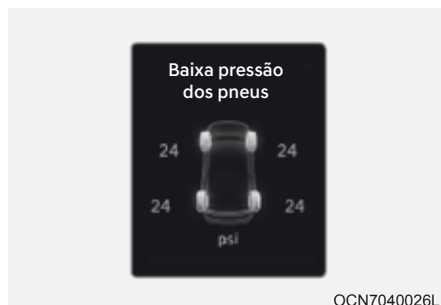

Pressão dos pneus (se equipado)

Este modo exibe informações relacionadas à Pressão dos Pneus.

Para mais detalhes, consulte “Sistema de Monitoramento da Pressão dos Pneus (TPMS)” na seção 8.

Modo de ajustes do usuário



Neste modo, você pode mudar os ajustes do painel de instrumentos, portas, luzes etc.

1. Assistência ao motorista
2. Painel de instrumentos
3. Luzes
4. Porta
5. Conveniência
6. Unidade
7. Idioma
8. Reiniciar

A informação fornecida pode ser diferente, dependendo de quais funções forem aplicáveis ao seu veículo.

Mude para P para editar os ajustes

Esta mensagem de advertência acende se você tentar escolher um item no modo de ajustes do usuário durante a condução.

- Transmissão automática

Para sua segurança, mude os Ajustes do Usuário após estacionar o veículo, acionando o freio de estacionamento e movendo a alavanca de mudança para P (Estacionamento).

- Transmissão manual

Para sua segurança, mude os Ajustes do Usuário após acionar o freio de estacionamento.

1. Assistência ao Motorista

Itens	Explicação
Volume da Advertência	Para ajustar o momento da advertência do sistema de assistência ao motorista. <ul style="list-style-type: none"> • Alto / Médio / Baixo
Advertência de Atenção do Motorista	<ul style="list-style-type: none"> • Alerta de Saída do Veículo à Frente Para ativar ou desativar o Alerta de saída do veículo à frente. Para maiores detalhes, consulte “Advertência de Atenção do Motorista (DAW)” na seção 7.
Segurança ao dirigir	<ul style="list-style-type: none"> • Segurança à Frente Momento da Advertência de Segurança à Frente Para maiores detalhes, consulte “Assistência para Evitar Colisão à Frente (FCA)” na seção 7. • Segurança na Faixa Para maiores detalhes, consulte “Assistência Para Manter na Faixa (LKA)” na seção 7. • Segurança no Ponto Cego Para maiores detalhes, consulte “Assistência para Evitar Colisão no Ponto Cego (BCA)” na seção 7. • Segurança ao Sair Para maiores detalhes, consulte “Advertência Segurança ao Sair (SEW)” na seção 7.
Segurança ao Estacionar	Segurança no Tráfego Cruzado na Traseira Para maiores detalhes, consulte “Assistência para Evitar Colisão no Tráfego Cruzado na Traseira (RCCA)” na seção 7.

* A informação fornecida pode ser diferente, dependendo de quais funções forem aplicáveis ao seu veículo.

2. Painel de instrumentos

Itens	Explicação
Escolha do Tema	<ul style="list-style-type: none"> • Tema A • Tema B • Tema C
Display do Limpador/Luzes	<p>Ativar ou desativar o modo do Limpador/Luzes.</p> <p>Quando ativado, o display LCD mostra o modo do Limpador/Luzes sempre que mudar o modo.</p>
Advertência de Pista com Gelo	Para ativar ou desativar a função de advertência de pista com gelo.
Som de Boas Vindas	Para ativar ou desativar a função som de boas vindas.

3. Luzes

Itens	Explicação
Iluminação	<p>Para ajustar o nível de iluminação.</p> <ul style="list-style-type: none"> - Nível 1~20
Indicador de Direção de Um Toque	<ul style="list-style-type: none"> • Desligado: A função indicadores de direção um toque será desativada. • 3, 5, 7 Piscadas: O indicador dos indicadores de direção piscará 3, 5 ou 7 vezes quando a alavanca dos indicadores de direção for movida levemente. <p>Para maiores detalhes, consulte “Iluminação” na seção 5.</p>
Atraso nos Faróis	<ul style="list-style-type: none"> • Para ativar ou desativar a função atraso nos faróis. <p>Para maiores detalhes, consulte “Iluminação” na seção 5.</p>
Assistência aos Faróis Altos	<ul style="list-style-type: none"> • Para ativar ou desativar a função Assistência aos Faróis Altos. <p>Para maiores detalhes, consulte “Assistente de Farol Alto (HBA)” na seção 5.</p>

4. Porta

Itens	Explicação
Trava automaticamente	<ul style="list-style-type: none"> • Ativar em Mudança de Marcha: Todas as portas serão travadas automaticamente se a alavanca de mudança da Transmissão Automática for movida da posição P (Estacionamento) para R (Ré), N (Neutro) ou D (Condução). (Somente com o motor funcionando) • Ativar em Velocidade: Todas as portas serão travadas automaticamente quando a velocidade do veículo exceder 15 km/h. • Desligado: O funcionamento da trava automática da porta será desativado.
Destrava automaticamente	<ul style="list-style-type: none"> • Ligado Mudança para P: Todas as portas serão destravadas automaticamente se a alavanca de mudança da Transmissão Automática for pressionada para a posição P (Estacionamento). (Somente com o motor funcionando) • Ligado com chaves fora/Veículo Desligado: Todas as portas serão destravadas automaticamente quando a chave de ignição for removida do interruptor de ignição ou o botão de Partida/Parada do Motor for colocado na posição OFF. • Desligado: O funcionamento de destravamento automático da porta será cancelado.
Confirmação da Buzina	<p>Para ativar ou desativar a confirmação da buzina.</p> <p>Se a confirmação da buzina estiver ativada, após travar as portas pressionando o botão trava na chave com controle remoto e pressionando novamente dentro de 4 segundos, o som de confirmação da buzina soará uma vez para indicar que todas as portas estão travadas (se equipado chave com controle remoto).</p>
Destravamento automático do porta malas por aproximação	<p>Para ativar ou desativar o Destravamento automático do porta malas por aproximação.</p> <p>Para maiores detalhes, consulte “Liberação do Destravamento automático do porta malas por aproximação” na seção 5.</p>

5. Conveniência

Itens	Explicação
Alerta de presença no banco traseiro	<ul style="list-style-type: none"> Para ativar ou desativar o sistema de Alerta de presença no banco traseiro. Para maiores detalhes, consulte “Alerta de presença no banco traseiro (ROA)” na seção 5.
Intervalo de serviço	<ul style="list-style-type: none"> Ativar Intervalo de Serviço Ajustar intervalo Reiniciar
Luz de Boas Vindas/Retrovisor	<ul style="list-style-type: none"> Ao destravar a porta: Os retrovisores externos são estendidos e a luz de boas vindas acende automaticamente quando as portas são destravadas. Quando o motorista se aproxima: Os retrovisores externos são estendidos e a luz de boas vindas acende automaticamente quando a chave inteligente se aproxima do veículo. <p>Para mais detalhes, consulte “Sistema de Boas Vindas” na seção 5.</p>
Limpador Traseiro Automático (em R)	Para acionar o limpador traseiro automático na posição R (Ré).

NOTA

Para usar o menu de intervalo de serviço, consulte a concessionária autorizada Hyundai Motor Brasil (HMB).

Se o intervalo de serviço for ativado e o tempo e a distância forem ajustados, serão mostradas mensagens nas seguintes situações a cada vez que o veículo for ligado.

- Serviço em

: Mostrada para informar o motorista sobre a quilometragem e dias faltantes até a revisão.

- Serviço necessário

: Mostrada quando a quilometragem e dias faltantes para a revisão já chegaram ou foram ultrapassados.

NOTA

Se ocorrer uma das seguintes condições, a quilometragem e o número de dias podem estar incorretos.

- O cabo da bateria está desconectado.
- O interruptor dos fusíveis está desligado.
- A bateria está descarregada.

6. Unidades

Itens	Explicação
Unidade de Temperatura	Para escolher a unidade de temperatura. (°C)
Unidade de Econ. Combustível	Para escolher a unidade de economia de combustível. (km/L, L/100km)
Unidade de Pressão dos Pneus	Para escolher a unidade de pressão dos pneus. (psi, kPa, bar)

7. Idioma (se equipado)

Itens	Explicação
Idioma	Escolha o idioma. Você pode escolher o idioma no sistema infotainment. (se equipado)

8. Reiniciar

Itens	Explicação
Reiniciar	Você pode reiniciar os menus no Modo de Ajustes do Usuário Todos os menus no Modo de Ajustes do Usuário são reiniciados nos ajustes de fábrica, exceto o idioma e intervalo de serviço.

COMPUTADOR DE BORDO (TIPO A)

Descrições

Este computador de bordo é um sistema de informação ao motorista controlado por micro-computador, que mostra informações relativas à condução.

NOTA

Algumas informações de condução armazenadas no computador de bordo (por exemplo Velocidade Média do Veículo) são zeradas se a bateria for desconectada.

Modos de viagens

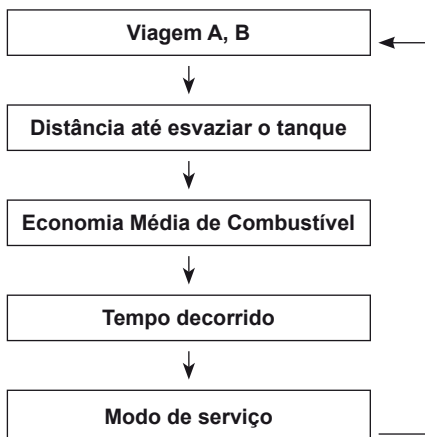

Hodômetro Parcial

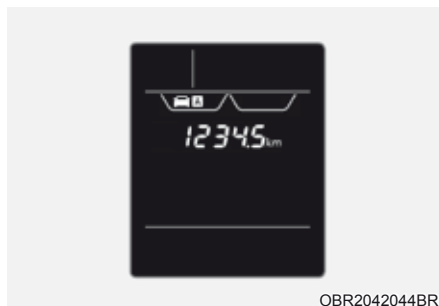

- O hodômetro parcial é a distância total de condução desde o primeiro reinício da contagem.
 - Autonomia de distância: 0,0 ~ 9999,9 km
- Para reiniciar manualmente, pressione o botão OK no volante de direção por mais de 1 segundo quando aparecer "Hodômetro Parcial".

Distância até esvaziar o tanque



- A distância até esvaziar o tanque é a distância estimada que o veículo pode percorrer com o combustível restante.
 - Autonomia de distância: 1 ~ 990 km
- Se a distância estimada for inferior a 1 km, o computador de viagem mostrará “--” como distância até esvaziar o tanque.

NOTA

- Se o veículo não estiver em terreno plano ou a energia da bateria for interrompida, a função distância até esvaziar o tanque pode não funcionar corretamente.
- A distância até esvaziar o tanque pode ser diferente da distância real de condução, pois ela é uma estimativa da distância de condução disponível.
- O computador de viagem pode não registrar combustível adicional se forem abastecidos menos de 5 litros de combustível no veículo.
- A economia de combustível e distância até esvaziar podem variar significativamente com base nas condições de condução, hábitos ao dirigir, proporção de álcool na mistura do combustível, além das condições do veículo.

Economia Média de Combustível



- A economia média de combustível é calculada pela distância total de condução e consumo de combustível desde o reinício da última economia média de combustível.
 - Faixa de economia de combustível:
0,0 ~ 99,9 km/L
- A economia média de combustível pode ser reiniciada tanto manual como automaticamente.

Reinício manual

Para reiniciar manualmente, pressione o botão OK no volante de direção por mais de 1 segundo quando aparecer “Faixa de economia de combustível”.

Reinício automático

A economia média de combustível é zerada (-- --) quando a velocidade do veículo exceder 1,5 km/h após reabastecer mais de 5 litros.

NOTA

A economia média de combustível não é mostrada para cálculo mais preciso se o veículo não rodar mais de 10 segundos ou 50 metros desde que o interruptor de ignição é colocado em ON.

Tempo decorrido

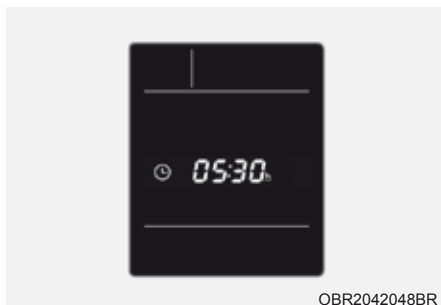

- O tempo decorrido é o tempo total de condução desde o reinício do último tempo decorrido.
 - Faixa de tempo (hh:mm): 00:00 ~ 99:59
- Para reiniciar manualmente, pressione o botão OK no volante de direção por mais de 1 segundo quando aparecer “Tempo decorrido”.

NOTA

Mesmo que o veículo não esteja em movimento, o tempo decorrido continua enquanto o motor estiver funcionando.

COMPUTADOR DE BORDO (TIPO B)

Este computador de bordo é um sistema de informação ao motorista controlado por micro-computador, que mostra informações relativas à condução.

NOTA

Algumas informações de condução armazenadas no computador de bordo (por exemplo Velocidade Média do Veículo) são zeradas se a bateria for desconectada.



OBR2042049BR

Modos de viagens

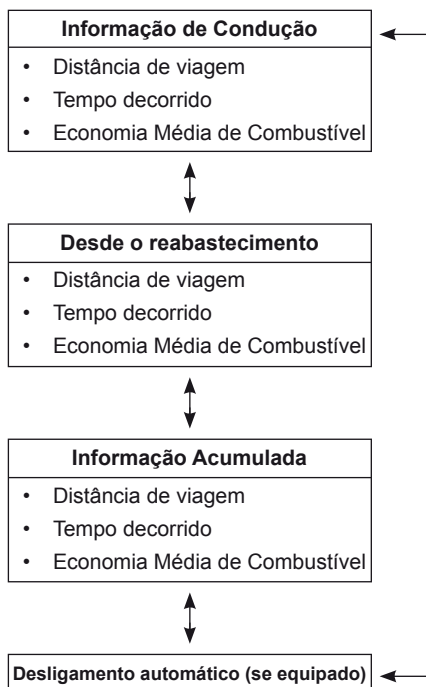

Para mudar o modo de viagens, alterne o interruptor “^ , v” no volante de direção

- Reinício manual

Para reiniciar manualmente a economia média de combustível, pressione o botão OK no volante de direção por mais de 1 segundo quando a Economia Média de Combustível é exibida.

- Reinício automático

Para reiniciar automaticamente a economia média de combustível, escolha entre “Após a Ignição” ou “Após Reabastecer” no menu de Ajustes no painel de instrumentos.

- Após a Ignição: Quando o motor estiver desligado por 3 minutos ou mais, a economia média de combustível será zerada automaticamente.
- Após Reabastecer: A economia média de combustível será zerada automaticamente após abastecer 6 litros de combustível ou mais e após a velocidade de condução exceder 1 km/h.



Informação de Condução

Distância de viagem (1), tempo total de condução (2) e economia média de combustível (3) são exibidos.

A informação é combinada para cada ciclo de ignição. Entretanto, quando o motor estiver desligado por 3 minutos ou mais, a tela de Informação de Condução será reiniciada.

Para reiniciar manualmente, pressione o botão OK no volante de direção por mais de 1 segundo quando aparecer “Informação de Condução”.

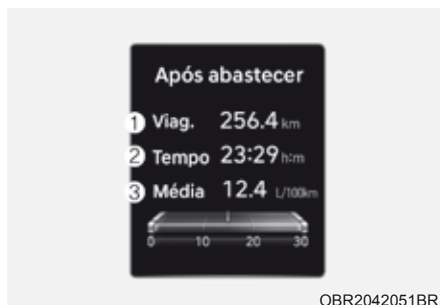

Desde o reabastecimento

São exibidos distância de viagem (1), tempo total de condução (2) e economia média de combustível (3) após reabastecer.

Para reiniciar manualmente, pressione o botão OK no volante de direção por mais de 1 segundo quando aparecer “Desde o Reabastecimento”.



Informação Acumulada

Distância de viagem acumulada (1), tempo total de condução (2) e economia média de combustível (3) são exibidos.

A informação é acumulada começando da última reinicialização.

Para reiniciar manualmente, pressione o botão OK no volante de direção por mais de 1 segundo quando aparecer "Informação Acumulada".

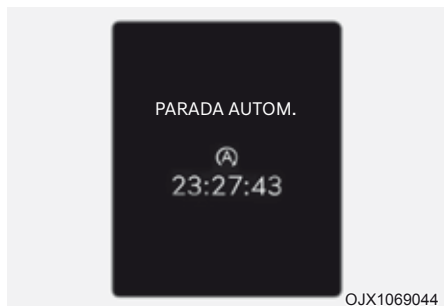

Desligamento automático (se equipado)

O display AUTO STOP (Desligamento automático) mostra o tempo decorrido do motor desligado pelo sistema Idle Stop and Go (Stop and Go em Marcha Lenta).

Para mais detalhes, consulte "Idle Stop and Go (Stop and Go em Marcha Lenta) (ISG)" na seção 6.

5. Funções de conveniência

Acessando seu veículo.....	5-4
Chave.....	5-4
Chave com controle remoto	5-5
Chave inteligente - Smart Key	5-9
Sistema imobilizador	5-15
Travas das portas.....	5-16
Travamento das portas pelo lado de fora do veículo	5-16
Travamento das portas pelo lado de dentro do veículo	5-19
Funções de travamento/destravamento automático das portas	5-20
Travas de proteção para crianças nas portas traseiras	5-21
Travamento das portas em caso de emergência	5-21
Alerta de presença no banco traseiro (ROA)	5-22
Sistema de alarme antifurto.....	5-23
Sistema de alarme antifurto	5-24
Volante de direção.....	5-26
Direção com assistência elétrica (MDPS)	5-26
Direção retrátil / telescópica.....	5-27
Buzina	5-28
Espelhos retrovisores	5-29
Espelho retrovisor interno	5-29
Espelhos retrovisores externos	5-30
Vidros	5-33
Vidros elétricos.....	5-33
Capô do motor.....	5-38
Porta-malas (Sedan)	5-40
Liberação de segurança de emergência do porta-malas.....	5-41
Destravamento automático do porta-malas por aproximação	5-42
Tampa traseira (Hatch).....	5-45
Abertura da tampa traseira	5-45
Fechamento da tampa traseira	5-45
Liberação de segurança de emergência da tampa traseira.....	5-46
Tampa de abastecimento de combustível	5-47
Luzes.....	5-49
Luzes externas.....	5-49
Luzes internas.....	5-53

Assistente de Farol Alto (HBA)	5-57
Ajustes do Assistente de Farol Alto	5-57
Funcionamento do Assistente de Farol Alto	5-58
Mau funcionamento e limitação do Assistente de Farol Alto	5-58
Limitações do Assistente de Farol Alto	5-59
Limpadores e lavadores	5-60
Limpador/lavador do para-brisa	5-60
Lavadores do para-brisa	5-61
Limpador/lavador do vidro traseiro (Hatch)	5-62
Sistema manual de controle da climatização	5-63
Aquecimento e ar condicionado	5-64
Operação do sistema	5-68
Manutenção do sistema	5-70
Sistema automático de controle da climatização	5-71
Aquecimento e ar condicionado automático	5-72
Aquecimento e ar condicionado manual	5-73
Operação do sistema	5-79
Manutenção do sistema	5-81
Descongelamento e desembaçamento do para-brisa	5-82
Sistema manual de controle da climatização	5-82
Sistema automático de controle da climatização	5-83
Desembaçamento lógico	5-84
Desembaçador	5-85
Funções adicionais do controle da climatização	5-86
Ventilação automática	5-86
Porta-objetos	5-87
Características internas	5-88
Porta-copos	5-88
Para-sol	5-89
Tomada de força	5-89
Carregador USB	5-90
Relógio	5-91
Gancho para roupas	5-91
Fixação para tapetes de assoalho	5-92
Tampa da área de carga	5-93

5. Funções de conveniência

Sistema de áudio.....	5-94
Porta USB.....	5-94
Antena.....	5-94
Controle do áudio no volante de direção.....	5-95
Reconhecimento de Voz.....	5-96
Tecnologia sem fio mãos livres Bluetooth®.....	5-96
Como funciona o rádio do veículo.....	5-97
Sistema de áudio (sem tela sensível ao toque).....	5-100
Arranjo do sistema - painel de controle.....	5-100
Arranjo do sistema - controle remoto no volante de direção.....	5-102
Ligando e desligando o sistema.....	5-104
Ligando e desligando o display.....	5-105
Conhecendo as operações básicas.....	5-105
Rádio.....	5-106
Ligando o rádio.....	5-106
Mudando o modo do rádio.....	5-107
Escaneando estações de rádio disponíveis.....	5-107
Procurando estações de rádio.....	5-107
Salvando estações de rádio.....	5-108
Ouvindo estações de rádio salvas.....	5-108
Media Player (Reprodutor de Mídia).....	5-109
Usando o reprodutor de mídia.....	5-109
Usando o modo USB.....	5-109
Bluetooth.....	5-113
Conectando dispositivos Bluetooth.....	5-113
Usando um dispositivo de áudio Bluetooth.....	5-116
Usando um celular Bluetooth.....	5-118
Ícones de condição do sistema.....	5-123
Especificações do sistema de áudio.....	5-124
USB.....	5-124
Bluetooth.....	5-125
Marcas registradas.....	5-125
Declaração de Conformidade.....	5-126
Certificação FCC.....	5-126
ANATEL.....	5-127

ACESSANDO SEU VEÍCULO

Chave

Anote o número da sua chave.



O número do código da chave está estampado ou impresso na etiqueta do código da chave junto do jogo de chaves.

Caso perca suas chaves, recomendamos consultar uma concessionária autorizada Hyundai Motor Brasil (HMB). Remova a etiqueta do código da chave e guarde em local seguro. Anote também o número do código da chave e mantenha em local seguro e de fácil acesso, que não seja no veículo.

Operações da chave

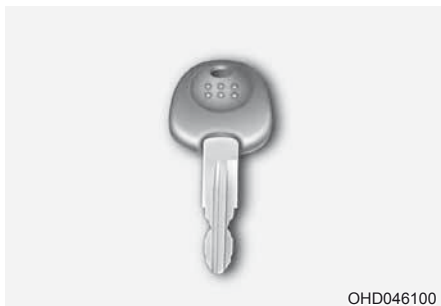

- Usada para partida do motor.
- Usada para travar e destravar as portas.

⚠ ATENÇÃO

Chave de ignição

É perigoso deixar as chaves dentro do veículo com crianças desacompanhadas, mesmo que a chave não esteja no interruptor de ignição. Crianças imitam os adultos e podem colocar a chave no interruptor de ignição.

Essa chave permite que crianças desacompanhadas acionem os vidros elétricos ou outros controles, até mesmo movimentando o veículo, o que pode resultar em ferimentos graves ou fatais. Nunca deixe as chaves dentro do veículo com crianças desacompanhadas.

⚠ ATENÇÃO

Use somente peças originais HYUNDAI para a chave de ignição do seu veículo.

Se for usada uma chave não original, o interruptor de ignição pode não retornar à posição ON após a partida. Se isto acontecer, o motor de partida continua funcionando, causando dano e possível incêndio devido à corrente excessiva na fiação.

Chave remota (se equipado)

■ Tipo A



OHG040006L

■ Tipo B



OHG040006

Seu HYUNDAI usa uma chave com transmissor, que pode ser usada para travar ou destravar uma porta (e o porta-malas/tampa traseira) e também para partida do motor.

1. Trava a porta
2. Destrava a porta
3. Destrava a tampa traseira/porta-malas
4. Pânico (se equipado)

Travamento

Para travar

1. Feche todas as portas, o capô do motor e o porta-malas.
2. Pressione o botão de Travamento da Porta (1) no transmissor.
3. As portas travarão. As luzes de advertência piscarão. O espelho retrovisor externo também dobrará, se for escolhido 'Conveniência → Luz de boas-vindas/retrovisor → Destravamento das portas ligado' no modo de Ajustes do Usuário no display de LCD. **Para maiores detalhes, consulte "Display de LCD" na seção 4.**
4. Certifique-se que as portas estão travadas verificando a posição do botão de travamento da porta dentro do veículo.

⚠ ATENÇÃO

Não deixe as chaves dentro do veículo com crianças desacompanhadas. Crianças desacompanhadas podem colocar a chave no interruptor de ignição e acionar os vidros elétricos ou outros controles, até mesmo movimentando o veículo, o que pode resultar em ferimentos graves ou fatais.

Destravamento

Para destravar:

1. Pressione o botão de Destravamento da Porta (2) no transmissor.
2. As portas destravarão. As luzes de advertência piscarão duas vezes. O espelho retrovisor externo também desdobrará, se for escolhido 'Conveniência → Luz de boas-vindas/retrovisor → Destravamento das portas ligado' no modo de Ajustes do Usuário no display de LCD. **Para maiores detalhes, consulte "Display de LCD" na seção 4.**

NOTA

Após destravar as portas, elas travarão automaticamente após 30 segundos, a menos que uma porta seja aberta.

Destravamento da tampa traseira/ porta-malas

Para destravar:

1. Pressione o botão de Destravamento da Tampa Traseira/Porta-malas (3) na chave com controle remoto por mais de um segundo.
2. As luzes de advertência piscarão duas vezes. Uma vez que a tampa traseira/porta-malas seja aberta e então fechada, ela travará automaticamente.

NOTA

- Após destravar a tampa traseira/porta-malas, ela travará automaticamente.
- A palavra "HOLD" está escrita no botão para informar que você deve pressionar e segurar o botão por mais de um segundo.

Pânico (se equipado)

A buzina soa e as luzes de advertência piscarão cerca de 27 segundos se este botão for pressionado por mais de um segundo. Para interromper a buzina e as luzes, pressione o botão trava ou destrava no transmissor.

NOTA

A palavra "HOLD" (Segurar) está escrita no botão para informar que você deve pressionar e segurar o botão por mais de um segundo.

Partida

Para informação detalhada consulte "Interruptor da Chave de Ignição" na seção 5.

NOTA

Para evitar danos ao transmissor:

- Mantenha o transmissor longe da água ou qualquer líquido e chamas. Se o interior da chave com controle remoto ficar úmido (devido a líquidos ou umidade), ou estiver quente, o circuito interno pode ter problema de funcionamento, excluindo o veículo da garantia.
- Evite derrubar ou jogar o transmissor.
- Proteja a chave com controle remoto de temperaturas extremas.

Chave mecânica



Se o transmissor não funcionar normalmente, você pode travar ou destravar as portas usando a chave mecânica.

Para estender a chave, pressione o botão de liberação e a chave será estendida automaticamente.

Para recolher a chave, articule-a manualmente enquanto pressiona o botão de liberação.

NOTA

Não articule a chave sem pressionar o botão de liberação. Isto pode danificar a chave.

Precauções com o transmissor

O transmissor não funcionará se alguma das seguintes condições ocorrer:

- A chave estiver no interruptor de ignição.
- Você exceder o limite da distância operacional (cerca de 10 m).
- A bateria do transmissor estiver fraca.
- Outros veículos ou objetos estiverem bloqueando o sinal.
- A temperatura estiver extremamente baixa.
- O transmissor estiver perto de uma transmissora de rádio, como uma antena de emissora ou um aeroporto, o que pode interferir com o funcionamento normal do transmissor.

Quando o transmissor não funcionar corretamente, trave e/ou destrave a porta com a chave mecânica. Se você tiver um problema com o transmissor, recomendamos levar o veículo a uma concessionária autorizada Hyundai Motor Brasil (HMB), para inspeção o mais rápido possível.

Se a chave inteligente estiver muito perto do seu celular, o sinal pode ser bloqueado pelos sinais operacionais normais do celular.

Isto é especialmente importante quando o celular estiver ativo, fazendo e recebendo ligações, mensagens de texto e/ou enviando/recebendo e-mails.

Evite colocar o transmissor e seu celular no mesmo bolso das calças ou da jaqueta, mantendo sempre uma distância adequada entre os dois dispositivos.

NOTA

Alterações ou modificações não aprovadas expressamente pela parte responsável pela conformidade podem anular a autoridade do usuário para operar o equipamento. Se o sistema de entrada sem chave estiver inoperante devido a alterações ou modificações não aprovadas expressamente pela parte responsável pela conformidade ele não será coberto pela garantia do fabricante do veículo.

NOTA

Mantenha o transmissor longe de materiais eletromagnéticos que bloqueiam ondas eletromagnéticas para a superfície da chave.

Substituição da bateria

Se o transmissor não estiver funcionando corretamente, tente substituir a bateria por uma nova.

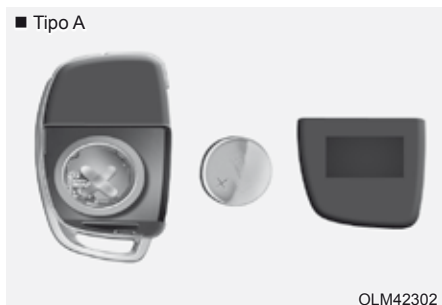

Tipo de bateria: CR2032

Para substituir a bateria:

1. Insira uma ferramenta fina na fenda e delicadamente abra a tampa.
2. Remova a bateria usada e insira a bateria nova. Certifique-se que a posição da bateria esteja correta.
3. Recoloque a tampa traseira do transmissor.

■ Tipo B

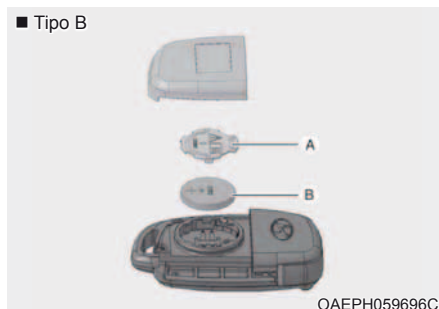

Tipo de bateria: CR2032

Para substituir a bateria:

1. Insira uma ferramenta fina da fenda e delicadamente remova a tampa da chave.
2. Com uma chave de fenda remova a tampa da bateria (A).
3. Remova a bateria usada e insira a bateria nova (B). Certifique-se que a posição da bateria (polaridade) esteja correta.
4. Instale a tampa da bateria e a tampa da chave em ordem inversa à remoção.

Se você desconfiar que o transmissor sofreu algum dano ou sentir que ele não está funcionando corretamente, recomendamos entrar em contato com uma concessionária autorizada Hyundai Motor Brasil (HMB).

⚠️ ATENÇÃO

ESTE PRODUTO CONTÉM UMA BATERIA EM FORMATO DE BOTÃO.

Se for engolido, a bateria de íons de lítio pode causar ferimentos graves ou fatais em 2 horas. Mantenha baterias fora do alcance de crianças.

Se você achar que baterias podem ter sido engolidas ou colocadas dentro de qualquer parte do corpo, procure cuidados médicos imediatamente.

NOTA



Uma bateria descartada de maneira inadequada pode ser prejudicial ao meio ambiente e à saúde humana. Descarte a bateria de acordo com a legislação local pertinente.



OBR2069022BR

NOTA

Este equipamento opera em caráter secundário, isto é, não tem direito a proteção contra interferência prejudicial, mesmo de estações do mesmo tipo, e não pode causar interferência a sistemas operando em caráter primário.

Chave inteligente - Smart key (se equipado)

■ Tipo A



OBA0432222IN

■ Tipo B



OBR2059001BR

■ Tipo C



OBR2052074BR

Seu HYUNDAI usa uma chave inteligente, que pode ser usada para travar ou destravar uma porta (e o porta-malas/tampa traseira) e também para partida do motor.

1. Trava a porta
2. Destrava a porta
3. Destrava a tampa traseira/porta-malas
4. Pânico (se equipado)
5. Partida remota (se equipado)

Travamento



Para travar

1. Fecha todas as portas, o capô do motor e o porta-malas/tampa traseira.
2. Leve a chave inteligente.
3. Pressione o botão da maçaneta da porta ou o botão de Travamento da Porta (1) na chave inteligente.
4. As luzes de advertência piscarão. O espelho retrovisor externo também dobrará, se for escolhido 'Conveniência → Luz de boas-vindas/retrovisor → Destramento das portas ligado' no modo de Ajustes do Usuário no display de LCD. **Para maiores detalhes, consulte "Display de LCD" na seção 4.**
5. Certifique-se que as portas estejam travadas puxando a maçaneta externa da porta.

NOTA

O botão da maçaneta da porta só funcionará quando a chave inteligente estiver dentro de 0.7~1 m da maçaneta externa da porta.

Mesmo que você pressione o botão da maçaneta externa da porta, as portas não travarão e o alerta soará por três segundos se ocorrer o seguinte:

- A chave inteligente não estiver no veículo.
- O botão de partida/parada do motor estiver na posição ACC ou ON.
- Qualquer porta estiver aberta, exceto o porta-malas.

⚠ ATENÇÃO

Não deixe a chave inteligente dentro do veículo com crianças desacompanhadas. Crianças desacompanhadas podem pressionar o botão de partida/parada do motor e podem acionar os vidros elétricos ou outros controles, até mesmo movimentando o veículo, o que pode resultar em ferimentos graves ou fatais.

Destramento



Para travar

1. Leve a chave inteligente.
2. Pressione o botão da maçaneta da porta ou o botão de Destramento da Porta (2) na chave inteligente.
3. As portas destravarão. As luzes de advertência piscarão duas vezes. O espelho retrovisor externo também desdobrará, se for escolhido 'Conveniência → Luz de boas-vindas/retrovisor → Destramento das portas ligado' no modo de Ajustes do Usuário no display de LCD. **Para maiores detalhes, consulte "Display de LCD" na seção 4.**

Destramento da tampa traseira/ porta-malas

Para destravar:

1. Leve a chave inteligente.
2. Pressione o emblema da tampa traseira/ porta-malas ou o botão de Destramento da Tampa Traseira/Porta-malas (3) na chave inteligente por mais de um segundo.
3. As luzes de advertência piscarão duas vezes.

Uma vez que o porta-malas seja aberto e então fechado, ele travará automaticamente.

NOTA

Após destravar o porta-malas, ele travará automaticamente após 30 segundos, a menos que o porta-malas seja aberto.

Pânico (se equipado)

A buzina soa e as luzes de advertência piscarão cerca de 27 segundos se este botão for pressionado por mais de um segundo. Para interromper a buzina e as luzes, pressione o botão trava ou destrava no transmissor.

NOTA

A palavra "HOLD" (Segurar) está escrita no botão para informar que você deve pressionar e segurar o botão por mais de um segundo.

Partida remota (se equipado)

Você pode dar partida no motor e ligar o sistema de climatização pressionando o botão de partida remota (5) fora do veículo.

Para dar partida e desligar o motor remotamente:

1. Pressione o botão de travas da porta (1) e então as luzes de advertência piscarão uma vez para alertar você.
2. Pressione o botão de Partida Remota (5) por mais de 2 segundos para dar partida no motor dentro de 4 segundos após pressionar o botão de travamento da porta (1).
3. Se você quiser desligar o motor, pressione novamente o botão de Partida Remota (5).

No caso de acionamento manual, o sistema de controle da climatização continuará, mesmo que o motor for desligado. Entretanto, o funcionamento automático deve estar ajustado para 22°C.

Se alguém sem uma chave inteligente atribuída dirigir seu veículo durante a partida remota, o motor é desligado automaticamente por segurança.

NOTA

Após a partida remota do motor, o motor é desligado automaticamente após 10 minutos se você não dirigir o veículo.

CUIDADO

- A partida remota não funcionará se você exceder o limite da distância operacional (cerca de 10 m).
- Evite deixar o motor em marcha lenta por períodos prolongados para atender aos regulamentos de emissões.
- A legislação pode restringir o uso da partida remota. Verifique a regulamentação do país antes de usar o sistema da partida remota.
- Só é possível dar partida do motor remotamente quando estiver na posição P (Estacionamento).
- Se o capô ou o porta-malas estiver aberto, não será possível dar partida do motor remotamente.

Partida

Você pode dar partida no motor sem inserir a chave. **Para informação detalhada, consulte “Botão de Partida/Parada do Motor” na seção 5.**

NOTA

Para evitar danos à chave inteligente:

- Mantenha a chave inteligente longe da água ou qualquer líquido e chamas. Se o interior da chave inteligente ficar úmido (devido a líquidos ou umidade) ou for aquecido, o circuito interno pode ter mau funcionamento, excluindo o veículo da garantia.
- Evite derrubar ou jogar a chave inteligente.
- Proteja a chave inteligente de temperaturas extremas.

NOTA

Leve sempre a chave inteligente ao deixar o veículo. Se a chave inteligente for deixada perto do veículo, a bateria do veículo pode descarregar.

Chave mecânica

Se a chave inteligente não funcionar normalmente, você pode travar ou destravar as portas usando a chave mecânica.



Pressione e segure o botão de liberação (1) e remova a chave mecânica (2). Insira a chave mecânica no orifício da chave da porta.

Para reinstalar a chave mecânica, coloque-a no orifício e pressione até ouvir o som de clique.

Perda da chave inteligente

No máximo duas chave inteligentes podem ser registradas para um único veículo. Se você perder a chave inteligente, recomendamos levar imediatamente o veículo e a chave restante à concessionária autorizada Hyundai Motor Brasil (HMB) ou reboque o veículo, se necessário.

Precauções com a chave inteligente - Smart key

A chave inteligente não funcionará se alguma das seguintes condições ocorrer:

- A chave inteligente estiver perto de uma transmissora de rádio, como uma antena de emissora ou um aeroporto, o que pode interferir com o funcionamento normal do transmissor.
- A chave inteligente estiver perto de um sistema de rádio móvel de duas vias ou um celular.
- A chave inteligente de outro veículo estiver sendo usada perto do seu veículo.
- Se os seus vidros forem escuros, especialmente com película metálica, isso pode causar interferência de frequência, reduzindo o alcance de operação da chave inteligente.

Quando a chave inteligente não funcionar corretamente, abra e feche a porta com a chave mecânica. Se você tiver um problema com a chave inteligente, recomendamos contatar uma concessionária autorizada Hyundai Motor Brasil (HMB).

Se a chave inteligente estiver muito perto do seu celular, o sinal pode ser bloqueado pelos sinais operacionais normais do celular.

Isto é especialmente importante quando o celular estiver ativo, fazendo e recebendo ligações, mensagens de texto e/ou enviando/recebendo e-mails.

Evite colocar a chave inteligente e seu celular no mesmo local, mantendo sempre uma distância adequada entre os dois dispositivos.

NOTA

Alterações ou modificações não aprovadas expressamente pela parte responsável pela conformidade podem anular a autoridade do usuário para operar o equipamento. Se o sistema de entrada sem chave estiver inoperante devido a alterações ou modificações não aprovadas expressamente pela parte responsável pela conformidade ele não será coberto pela garantia do fabricante do veículo.

NOTA

Mantenha a chave inteligente longe de materiais eletromagnéticos que bloqueiam ondas eletromagnéticas para a superfície da chave.

Substituição da bateria

Se a chave inteligente não estiver funcionando corretamente, tente substituir a bateria por uma nova.

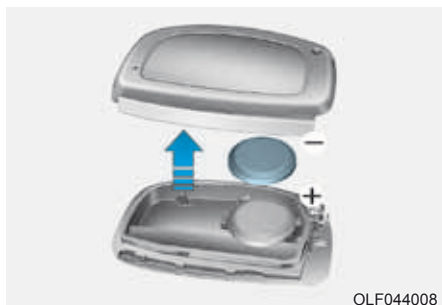

Tipo de bateria: CR2032

Para substituir a bateria:

1. Aperte para abrir a tampa traseira da chave inteligente.
2. Remova a bateria usada e insira a bateria nova. Certifique-se que a posição da bateria esteja correta.
3. Recoloque a tampa traseira da chave inteligente.

Se você desconfiar que a chave inteligente sofreu algum dano ou sentir que ela não está funcionando corretamente, recomendamos entrar em contato com uma concessionária autorizada Hyundai Motor Brasil (HMB).

ATENÇÃO

ESTE PRODUTO CONTÉM UMA BATERIA EM FORMATO DE BOTÃO.

Se for engolido, a bateria de íons de lítio pode causar ferimentos graves ou fatais em 2 horas. Mantenha baterias fora do alcance de crianças.

Se você achar que baterias podem ter sido engolidas ou colocadas dentro de qualquer parte do corpo, procure cuidados médicos imediatamente.

NOTA



Uma bateria descartada de maneira inadequada pode ser prejudicial ao meio ambiente e à saúde humana. Descarte a bateria de acordo com a legislação local pertinente.



OBR2069023BR

NOTA

Este equipamento opera em caráter secundário, isto é, não tem direito a proteção contra interferência prejudicial, mesmo de estações do mesmo tipo, e não pode causar interferência a sistemas operando em caráter primário.

Sistema imobilizador (se equipado)

O sistema imobilizador protege seu veículo contra roubo. Se uma chave (ou outro dispositivo) codificada inadequadamente for usada, o sistema de combustível do motor é desativado.

Quando o interruptor de ignição é colocado na posição ON, o indicador do sistema imobilizador deve acender rapidamente e então apagar. Se o indicador começar a piscar, o sistema não reconhece a codificação da chave.

Coloque o interruptor de ignição na posição LOCK/OFF, então coloque novamente o interruptor de ignição na posição ON.

O sistema pode não reconhecer a codificação da sua chave se outra chave com imobilizador ou objeto metálico (i.e. chaveiro) estiver perto da chave. O motor pode não dar partida porque o metal pode interromper o sinal do transmissor de transmitir normalmente.

Se o sistema não reconhecer repetidamente a codificação da chave, recomendamos entrar em contato com a concessionária autorizada Hyundai Motor Brasil (HMB).

Não tente alterar este sistema nem acrescentar outros dispositivos nele. Problemas elétricos podem impedir o veículo de funcionar.

ATENÇÃO

Para evitar o roubo do seu veículo, não deixe chaves sobressalentes dentro do seu veículo. A senha do seu imobilizador é uma senha única do cliente e deve ser mantida confidencial.

NOTA

O transponder da chave de ignição é uma peça importante do sistema imobilizador. Ele foi projetado para proporcionar anos de funcionamento sem problemas. Entretanto, deve-se evitar exposição à umidade, eletricidade estática e manuseio descuidado. Podem ocorrer falhas no funcionamento do sistema imobilizador.

TRAVAS DAS PORTAS

Travamento das portas pelo lado de fora do veículo

Chave mecânica (Tipo A)

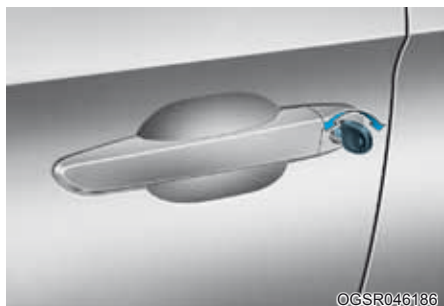

Gire a chave no sentido horário para travar e no sentido anti-horário para destravar o veículo.

Se você travar ou destravar a porta do motorista com a chave, todas as portas do veículo serão travadas ou destravadas automaticamente. (Se equipado com sistema de travamento central das portas)

Uma vez que as portas estejam destravadas, elas podem ser abertas puxando a maçaneta da porta.

Ao fechar uma porta, empurre-a com a mão. Certifique-se que as portas estejam bem fechadas.

Chave mecânica (Tipo B)

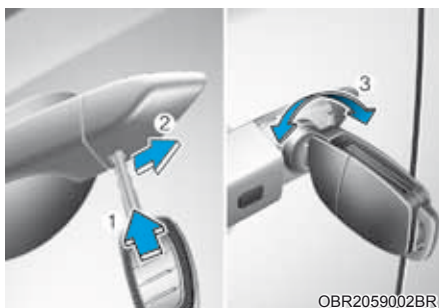

1. Insira a chave mecânica no orifício da tampa da maçaneta.
2. Enquanto puxa a maçaneta da porta, desloque lentamente a chave em direção à traseira do veículo e remova a tampa (2)
3. Ao remover a tampa (2), somente a porta do motorista pode ser travada ou destravada usando a chave mecânica.
4. Gire a chave no sentido horário para travar e no sentido anti-horário para destravar o veículo (3).

Se você travar ou destravar a porta do motorista com a chave, todas as portas do veículo serão travadas ou destravadas automaticamente.

Uma vez que as portas estejam destravadas, elas podem ser abertas puxando a maçaneta da porta.

Ao fechar uma porta, empurre-a com a mão. Certifique-se que as portas estejam bem fechadas.

NOTA

- Tenha cuidado ao travar a porta com a chave mecânica, somente a porta do motorista pode ser travada ou destravada.
- Quando todas as portas forem travadas com a chave mecânica, trave todas as portas usando o interruptor de travamento central das portas dentro do veículo. Abra a porta usando a maçaneta interna da porta do motorista e então feche a porta e trave a porta do motorista usando a chave mecânica.

NOTA

- Ao remover a tampa, tenha cuidado para não perder a tampa ou causar danos.
- Quando a tampa da chave congelar e não abrir, bata levemente ou aqueça indiretamente (temperatura da mão etc.).
- Não aplique força excessiva à porta e maçaneta da porta. Ela pode ser danificada.

Chave com controle remoto

Para travar as portas, pressione o botão de Travamento da Porta (1) no transmissor.

Para destravar as portas, pressione o botão de Destravamento da Porta (2) no transmissor.

Uma vez que as portas estejam destravadas, elas podem ser abertas puxando a maçaneta da porta.

Ao fechar uma porta, empurre-a com a mão. Certifique-se que as portas estejam bem fechadas.

NOTA

- Em clima frio e úmido, os mecanismos das portas e das travas podem não funcionar adequadamente devido à possibilidade de congelamento.
- Caso a porta seja travada ou destravada muitas vezes de maneira rápida e sucessiva, com a chave do veículo ou com o interruptor da travamento, o sistema pode deixar de funcionar temporariamente, a fim de proteger o circuito e evitar danos aos componentes do sistema.

Chave inteligente



Para travar as portas, pressione o botão na maçaneta externa da porta do motorista enquanto carrega a chave inteligente com você ou pressione o botão de travar a porta na chave inteligente (1).

Para destravar as portas, pressione o botão na maçaneta externa da porta do motorista enquanto carrega a chave inteligente com você ou pressione o botão de destravar a porta na chave Inteligente (2).

Uma vez que as portas estejam destravadas, elas podem ser abertas puxando a maçaneta da porta.

Ao fechar uma porta, empurre-a com a mão. Certifique-se que as portas estejam bem fechadas.

NOTA

- Em clima frio e úmido, os mecanismos das portas e das travas podem não funcionar adequadamente devido à possibilidade de congelamento.
- Caso a porta seja travada ou destravada muitas vezes de maneira rápida e sucessiva, com a chave do veículo ou com o interruptor da travamento, o sistema pode deixar de funcionar temporariamente, a fim de proteger o circuito e evitar danos aos componentes do sistema.

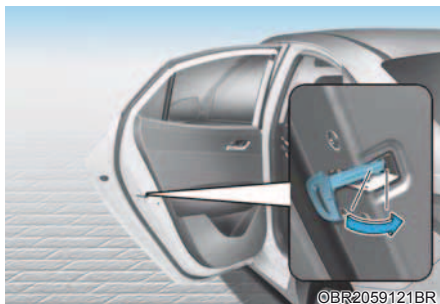

Em caso de emergência

Se o botão de trava elétrica das portas não funcionar (p. ex. bateria descarregada), a única maneira de se travar a(s) porta(s) é com a chave mecânica pelo orifício externo da chave.

Portas sem orifício externo da chave podem ser travadas como segue:

1. Abra a porta.
2. Insira a chave no orifício de emergência de trava da porta e gire horizontalmente a chave para travar.
3. Feche a porta com segurança.

NOTA

Se o interruptor de trava do vidro elétrico não estiver funcionando (p.ex. bateria descarregada) e o porta-malas estiver fechado, você não poderá abrir o porta-malas até restabelecer a energia.

Travamento das portas pelo lado de dentro do veículo

Com o botão de travamento da porta



Porta dianteira

Caso a maçaneta interna da porta seja puxada quando a porta estiver travada, a porta será destravada e abrirá.

Porta traseira

Caso a maçaneta interna da porta seja puxada uma vez quando a porta estiver travada, a porta será destravada. Caso a maçaneta interna da porta seja puxada mais uma vez, a porta será aberta.

NOTA

Caso a trava elétrica das portas não funcione enquanto você estiver no veículo, tente um ou mais dos procedimentos a seguir para sair:

- Acione o recurso de destravamento da porta repetidamente (tanto o elétrico como o manual) enquanto puxa simultaneamente a maçaneta da porta.
- Acione as outras travas das portas dianteiras e traseiras.
- Abaixar um vidro dianteiro e utilize a chave mecânica para destravar a porta pelo lado de fora.

NOTA

Quando a bateria está descarregada, os bancos dos passageiros e traseiros podem ser travados.

Com o interruptor de travamento central das portas



- Ao pressionar o botão de travamento central das portas, todas as portas do veículo serão travadas.
- Ao pressionar novamente o botão de travamento central das portas, todas as portas do veículo serão destravadas.
- Caso a chave esteja no interruptor de ignição e a porta dianteira for aberta, as portas não serão travadas mesmo que o botão de travamento central das portas for pressionado.

NOTA

Se as portas forem travadas com o transmissor, elas não poderão ser destravadas com o interruptor de travamento/destravamento central das portas. (se equipado)

ATENÇÃO

- As portas devem sempre estar totalmente fechadas e travadas com o veículo em movimento. Se as portas estiverem destravadas, o risco de ser atirado para fora do veículo em um acidente é aumentado.
- Não puxe a maçaneta interna da porta do motorista ou passageiro com o veículo em movimento.

ATENÇÃO

Não deixe crianças nem animais desacompanhados no veículo. Um veículo fechado ao sol pode alcançar uma temperatura muito elevada, o que pode causar ferimentos graves ou fatais a crianças ou animais desacompanhados que não consigam sair do veículo.

As crianças podem acionar os sistemas do veículo, o que pode lhes causar ferimentos, ou elas podem sofrer outro mal por serem vítimas de outra pessoa que tentasse entrar no veículo.

ATENÇÃO

Sempre trave seu veículo.

Deixar o veículo destravado pode permitir roubo ou entrada no veículo.

Para travar seu veículo, enquanto pressiona o pedal do freio mova a alavanca de mudança para a posição P (Estacionamento), acione o freio de estacionamento e coloque o interruptor de ignição na posição LOCK/OFF, feche todos os vidros, trave todas as portas e sempre leve a chave com você.

ATENÇÃO

Se você permanecer no veículo por muito tempo em dia muito quente ou muito frio, existe o risco de ferimentos ou perigo de morte.

Não trave o veículo pelo lado de fora quando alguém estiver no veículo.

ATENÇÃO

Abrir uma porta quando alguma coisa está se aproximando pode causar danos materiais ou ferimentos pessoais. Tenha cuidado ao abrir as portas, verificando se veículos, motocicletas, bicicletas ou pedestres estão se aproximando do veículo em direção à porta.

Funções de travamento/ destravamento automático das portas

Sistema de destravamento das portas sensível a impactos (se equipado)

Todas as portas serão destravadas automaticamente quando um impacto fizer os airbags inflarem.

Sistema de travamento das portas sensível à velocidade (se equipado)

Todas as portas serão travadas automaticamente quando a velocidade do veículo exceder 15 km/h.

Você pode ativar ou desativar as funções de travamento/destravamento automático das portas no Modo de Ajustes do Usuário no display de LCD. **Para maiores detalhes, consulte “Display de LCD” na seção 4. Se seu veículo for equipado com navegação adicional, consulte o manual do sistema infotainment fornecido separadamente.**

Travas de proteção para crianças nas portas traseiras (se equipado)



A trava de segurança para crianças tem a finalidade de impedir que crianças abram acidentalmente as portas traseiras pelo lado de dentro do veículo.

As travas de segurança das portas traseiras devem ser utilizadas sempre que houver crianças no veículo.

A trava de segurança para crianças está localizada na borda de cada porta traseira. Quando a trava de segurança para crianças está na posição travada, a porta traseira não abrirá se a maçaneta interna da porta for puxada.

Para acionar a trava de segurança para crianças, insira uma chave (ou chave de fenda) (1) no orifício e gire para a posição travada.

Para permitir que uma porta traseira seja aberta pelo lado de dentro do veículo, destrave a trava de segurança para crianças.

⚠️ ATENÇÃO

Se uma criança abrir as portas traseiras acidentalmente quando o veículo estiver em movimento, ela poderá cair para fora do veículo. As travas de segurança das portas traseiras devem ser utilizadas sempre que houver crianças no veículo.

Travamento das portas em caso de emergência



Caso não seja possível travar as portas utilizando o botão de travamento do controle remoto ou através do orifício na maçaneta externa na porta do motorista (por exemplo, quando a bateria do veículo estiver descarregada), a única maneira de travar as portas é inserindo a lâmina da chave no orifício localizado na parte interna das portas.

As portas que não possuem orifício na maçaneta externa como a porta do motorista possui, podem ser travadas da seguinte forma:

1. Abra a porta.
2. Localize o orifício de travamento de emergência na porta traseira esquerda e portas direitas.
3. Insira a lâmina da chave no orifício. Para travar a porta traseira esquerda, gire a chave no sentido horário (1). Para travar as portas direitas, gire a chave no sentido anti-horário (2). Feche as portas com segurança.
4. A porta do motorista deve ser a última a ser fechada atentando-se para não deixar a chave dentro do veículo.

⚠️ ATENÇÃO

Para abrir o porta-malas quando a bateria do veículo estiver descarregada, destrave a porta do motorista através do orifício na maçaneta externa, abra a porta e:

- Para veículo Sedan (4 portas), consulte "Porta-malas (Sedan)- Abertura do porta-malas" nesta mesma Seção 5.
- Para veículo Hatch (5 portas), consulte "Liberação de segurança de emergência da tampa traseira" nesta mesma Seção 5.

ALERTA DE PRESENÇA NO BANCO TRASEIRO (ROA) (SE EQUIPADO)

O Alerta de presença no banco traseiro evita que o motorista deixe um passageiro nos bancos traseiros.

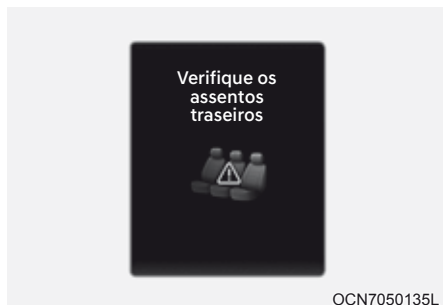

Quando o motorista desligar o motor e abrir a porta do motorista após abrir e fechar uma porta traseira, aparece uma mensagem de advertência no painel de instrumentos "Verifique os bancos traseiros".

ATENÇÃO

O Alerta de presença no banco traseiro fornece informação ao motorista para verificar os bancos traseiros, porém ele não detecta se existe um objeto ou passageiro. Verifique sempre os bancos traseiros ao deixar o veículo.

NOTA

O histórico de abertura e fechamento da porta traseira é iniciado se o motorista desligar o motor e travar as portas do veículo.

Entretanto, o alarme pode soar novamente sempre que a porta do motorista for aberta se o histórico anterior da porta traseira não for iniciado.

SISTEMA DE ALARME ANTIFURTO (SE EQUIPADO)

Este sistema ajuda a proteger seu veículo e os valores. A buzina soará e as luzes de advertência piscarão continuamente e ocorrer o seguinte:

- Uma porta for aberta sem usar o transmissor ou a chave inteligente.
- A tampa traseira for aberta sem usar o transmissor ou a chave inteligente.
- O capô do motor for aberto.

O alarme continua por 30 segundos e então o sistema reinicia. Para desligar o alarme, destrave as portas com a chave inteligente.

O Sistema de Alarme Antifurto se ativa automaticamente 30 segundos após você travar as portas e a tampa traseira. Para ativar o sistema, você deve travar as portas e a tampa traseira pelo lado de fora do veículo com a chave inteligente ou pressionando o botão das maçanetas externas das portas com a chave inteligente em seu poder.

As luzes de advertência piscarão e o alarme soará uma vez, para indicar que o sistema está armado.

Uma vez que o sistema de segurança esteja ativado, abrir qualquer porta, a tampa traseira ou o capô sem usar a chave inteligente dispara o alarme.

O Sistema de Alarme Antifurto não fica ativado se o capô, a tampa traseira ou qualquer porta não estiver totalmente fechado. Se o sistema não ficar ativado, verifique se o capô, a tampa traseira ou qualquer porta não estiver totalmente fechado.

Não tente alterar este sistema nem acrescentar outros dispositivos nele.

NOTA

- Não trave as portas até que todos os ocupantes tenham saído do veículo. Se um último passageiro deixar o veículo quando o sistema estiver sendo ativado, o alarme será acionado.
- Se o veículo não for destravado com o transmissor ou a chave inteligente, abra as portas usando a chave mecânica e coloque o interruptor de ignição na posição ON (para o transmissor) ou dê partida no motor (para a chave inteligente) e aguarde 30 segundos.
- Quando o sistema é desativado, porém uma porta ou a tampa traseira não for aberta dentro de 30 segundos, o sistema será ativado novamente.

Sistema de alarme antifurto

Sensor de intrusão/inclinação Ligado/Desligado (se equipado)



O sensor de intrusão/inclinação detecta movimento no interior do veículo e inclinação do veículo após o travamento.

- Para cancelar a operação do sensor, pressione o botão “ON/OFF” (liga/desliga) do sensor quando o sistema estiver no estágio “Desativado” e o interruptor de ignição estiver na posição “OFF”. A luz do botão acenderá para indicar que o sensor está desativado.
- Caso o botão seja pressionado novamente ou o interruptor de ignição seja colocado na posição “ON”, o sensor será ativado novamente.

Caso o sistema de alarme antifurto esteja ativado quando o sensor estiver na condição “OFF”, o sensor de intrusão/inclinação não funcionará.

O sistema de alarme antifurto funcionará mesmo que o sensor de intrusão/inclinação estiver na condição “OFF”.

Desative o sensor de intrusão/inclinação se houver qualquer chance do veículo inclinar por influências externas.

Por exemplo:

- Quando o veículo for transportado por trem, barco ou trailer.
- Quando o veículo for estacionado em uma torre de estacionamento.

Caso contrário, isso pode fazer com que a buzina soe inadvertidamente.

NOTA

- Certifique-se que todos os vidros estejam fechados enquanto o sensor estiver funcionando. Caso contrário, o sensor detecta movimento inadvertido no interior do veículo (por exemplo, vento soprando ou a entrada de uma borboleta) e isso faz com que a buzina soe.
- No caso de caixas estarem empilhadas no veículo, o sensor pode não detectar o movimento atrás das caixas. As caixas também podem cair e fazer com que a buzina seja acionada.
- Caso o sensor esteja manchado com material estranho como cosméticos, purificadores de ar em spray ou limpadores de vidro em spray, o sensor pode não funcionar normalmente.

Estágio do alarme antifurto

O alarme será ativado caso uma das situações a seguir ocorra enquanto o veículo estiver com o sistema ativado.

Sem sensor de intrusão/inclinação (ou sensor de intrusão/inclinação na condição desligado) (se equipado)

As portas dianteiras ou traseiras forem abertas sem a utilização do transmissor (ou a chave inteligente).

- A tampa traseira for aberta sem a utilização do transmissor (ou a chave inteligente).
- O capô do motor for aberto.

A buzina soar e as luzes de advertência piscarão continuamente por 27 segundos, a menos que o sistema seja desativado.

Para desativar o sistema, destrave as portas com o transmissor ou chave inteligente.

Sensor de intrusão/inclinação na posição (se equipado)

- Alguém ou alguma coisa se movimentar dentro do veículo.
- A inclinação do veículo é alterada para um certo grau.
- A porta dianteira ou traseira for aberta sem a utilização do transmissor.
- A tampa traseira for aberta sem a utilização do transmissor.
- O capô do motor for aberto.

A buzina soar e as luzes de advertência piscarão continuamente por 27 segundos, a menos que o sistema seja desativado. Para desativar o sistema, destrave as portas com o transmissor ou chave inteligente.

Estágio Desativado

O sistema será desativado quando o botão de destravamento das portas for pressionado.

Depois que as portas estiverem destravadas, as luzes de advertência piscarão duas vezes para indicar que o sistema está desativado.

Depois de pressionar o botão de destravamento, se qualquer porta (ou a tampa traseira) não for aberta em até 30 segundos, o sistema será reativado.

- Se o veículo estiver equipado com o sistema de abertura/fechamento remoto dos vidros, os vidros também serão fechados.

NOTA

- Caso o sistema não seja desativado com o transmissor, abra a porta com a chave e insira a chave no interruptor de ignição, gire o interruptor de ignição para a posição "ON" e aguarde 30 segundos. Em seguida, o sistema será desativado.
- Caso perca suas chaves, recomendamos consultar uma concessionária autorizada Hyundai Motor Brasil (HMB).

CUIDADO

Não substitua, altere nem ajuste o sistema antifurto, pois isso pode fazer com que ocorram falhas no funcionamento do sistema. Recomendamos que a manutenção do sistema seja executada por uma concessionária autorizada Hyundai Motor Brasil (HMB).

Falhas no funcionamento causadas por alterações, ajustes ou modificações inadequadas no sistema de alarme antifurto não estão cobertas pela garantia do fabricante do veículo.

Autodiagnóstico (se equipado)

Se a luz de advertência piscar uma vez quando as portas forem travadas utilizando-se o transmissor, isso significa que o sensor de intrusão/inclinação está funcionando normalmente.

Se a luz de advertência piscar e a buzina soar 3 vezes quando as portas forem travadas utilizando-se o transmissor, isso significa que o sensor de intrusão/inclinação não está funcionando normalmente. Recomendamos entrar em contato com uma concessionária autorizada Hyundai Motor Brasil (HMB).

VOLANTE DE DIREÇÃO

Direção com assistência elétrica (MDPS)

O sistema assiste o motorista ao esterçar o veículo. Se o motor estiver desligado ou se o sistema de direção assistida deixar de funcionar, o veículo ainda pode ser esterçado, mas será necessário usar maior esforço.

A direção com assistência elétrica acionada por motor elétrico é controlada pela unidade de controle da direção assistida, que sente o torque do volante de direção e a velocidade do veículo para comandar esse motor.

O volante de direção fica mais pesado conforme a velocidade do veículo aumenta e fica mais leve conforme a velocidade do veículo diminui para melhorar o controle do volante de direção.

Se você perceber qualquer alteração no esforço necessário para esterçar durante o funcionamento normal do veículo, recomendamos que o sistema seja inspecionado em uma concessionária autorizada Hyundai Motor Brasil (HMB).

NOTA

Se o Sistema de Direção com Assistência Elétrica não funcionar normalmente, a luz de advertência  acenderá no painel de instrumentos. Pode ser difícil controlar ou operar o volante de direção. Leve seu veículo a uma concessionária autorizada Hyundai Motor Brasil (HMB) para inspecionar o sistema o mais rápido possível.

NOTA

Podem ocorrer os seguintes sintomas durante o funcionamento normal do veículo:

- O esforço para esterçar pode ser alto, imediatamente após colocar o interruptor de ignição na posição "ON", pois o sistema realiza o diagnóstico do sistema MDPS. Quando o diagnóstico estiver finalizado, o volante de direção retornará à condição normal.
- Quando a tensão da bateria estiver baixa, pode ser preciso mais esforço para esterçar. Entretanto, esta é uma condição temporária e voltará à condição normal após carregar a bateria.
- Um ruído de clique pode ser ouvido do relé da MDPS após colocar o interruptor de ignição na posição ON ou LOCK/OFF.
- Um ruído de clique do motor pode ser ouvido quando o veículo estiver parado ou em baixa velocidade.
- Quando você acionar o volante de direção em baixa temperatura poderá ocorrer um ruído anormal. Se a temperatura aumentar, o ruído desaparecerá. Isto é uma condição normal.
- Quando o veículo estiver parado, se você girar continuamente o volante de direção até o final à esquerda e à direita, o esforço para esterçar aumenta. Isto não é mau funcionamento do sistema.
- Conforme o tempo passa, o esforço no volante de direção retornará à condição normal.

Direção retrátil / telescópica (se equipado)

⚠ ATENÇÃO

Nunca ajuste o volante de direção enquanto estiver dirigindo. Você pode perder o controle da direção e causar acidentes, ferimentos graves ou fatais.

NOTA

Depois de ajustar, às vezes a alavanca de trava/liberação pode não travar o volante de direção.

Isto não é mau funcionamento. Isto ocorre quando duas engrenagens não estão acopladas corretamente. Neste caso, ajuste novamente o volante de direção e então trave-o.

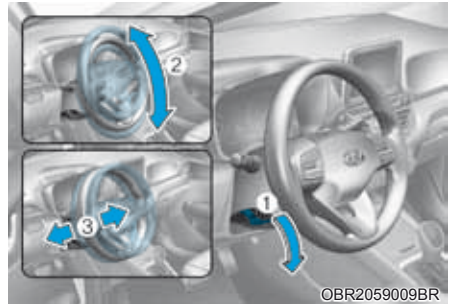

Para mudar a inclinação e a altura do volante de direção.

1. Puxe para baixo a alavanca de trava-liberação (1).
2. Ajuste o ângulo do volante de direção (2) e a altura desejados (3, se equipado). Mova o volante de direção para que ele aponte na direção do seu peito e não voltado para seu rosto. Certifique-se de poder ver as luzes de advertência e medidores do painel de instrumentos.
3. Puxe para cima a alavanca de trava-liberação para travar o volante de direção no lugar.

Empurre o volante de direção para cima e para baixo, para se certificar que ele esteja travado na posição.

⚠ CUIDADO

Enquanto ajustar a altura do volante de direção, não empurre nem puxe com muita força, pois ele pode ser danificado.

Buzina



Para acionar a buzina, pressione a área indicada pelo símbolo da buzina no volante de direção (veja a ilustração). A buzina só funcionará quando esta área for pressionada.

NOTA

Não bata na buzina com muita força nem bata com os punhos. Não pressione a buzina com objetos pontiagudos.

ESPELHOS RETROVISORES

Espelho retrovisor interno

Antes de começar a dirigir, ajuste o espelho retrovisor para o centro da vista do vidro traseiro.

⚠ ATENÇÃO

Certifique-se que sua linha de visão não esteja obstruída. Não coloque objetos no banco traseiro, no compartimento de bagagem ou atrás dos apoios de cabeça traseiros que interfiram na visão através do vidro traseiro.

⚠ ATENÇÃO

Para evitar ferimentos graves durante um acidente ou no acionamento do airbag, não modifique o espelho interno e não instale um espelho maior.

⚠ ATENÇÃO

Nunca ajuste o espelho retrovisor enquanto estiver dirigindo. Isso pode causar a perda de controle do veículo e resultar em acidente.

NOTA

Ao limpar o espelho retrovisor, use uma toalha de papel ou material similar umedecido com limpador de vidro. Não espirre limpador de vidro em spray diretamente sobre o espelho retrovisor, pois isto pode fazer o líquido entrar na carcaça do espelho retrovisor.

Espelho retrovisor interno noite/dia (se equipado)



[A]: Dia, [B]: Noite

Faça este ajuste antes de começar a dirigir e enquanto a lingueta dia/noite estiver na posição “dia”.

Puxe a lingueta dia/noite em sua direção para reduzir o ofuscamento dos faróis dos veículos que trafegam atrás de você durante a noite.

Lembre-se que, com o espelho na posição noite, há redução da visibilidade traseira.

Espelho retrovisor interno com Bluelink (se equipado)

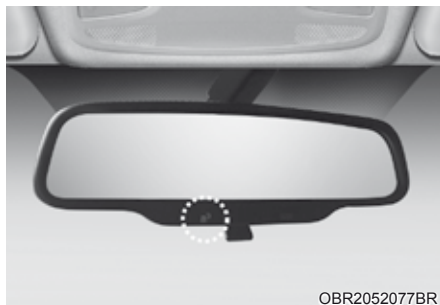

Para informações detalhadas sobre o Bluelink, consulte o manual específico do Bluelink, fornecido separadamente.

Espelhos retrovisores externos

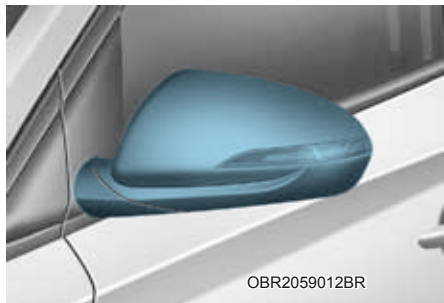

Certifique-se de ajustar o ângulo dos espelhos antes de dirigir.

Seu veículo está equipado com espelhos retrovisores externos esquerdo e direito.

O espelho pode ser ajustado remotamente com o interruptor remoto.

Os retrovisores podem ser rebatidos para evitar danos dentro de um lava-rápido automático ou ao passar por um espaço estreito.

ATENÇÃO

- O espelho retrovisor externo direito é convexo. Em alguns países, o espelho retrovisor externo esquerdo também é convexo. Os objetos vistos no espelho estão mais próximos do que aparentam estar.
- Ao mudar de faixa, utilize o espelho retrovisor interno ou a observação direta para determinar a distância real dos veículos que vêm atrás.

ATENÇÃO

Não faça ajustes nem rebata os espelhos retrovisores externos enquanto o veículo estiver em movimento. Isso pode causar a perda de controle do veículo e resultar em acidente.

NOTA

- Não raspe o gelo acumulado na superfície do retrovisor, pois isso pode danificar a superfície do espelho.
- Se o gelo restringir o movimento do espelho, não force o espelho para ajustá-lo. Para remover o gelo, utilize um spray anticongelante aprovado (não anticongelante de radiador), uma esponja ou um pano macio com água bem quente ou mova o veículo para local quente e espere o gelo derreter.

Ajustando os espelhos retrovisores externos



1. Pressione o botão (1) para L (esquerda) ou R (direita) para escolher o espelho retrovisor que você quer ajustar.
2. Use o controle de ajuste do espelho para posicionar o espelho escolhido para cima, para baixo, à esquerda ou direita.
3. Depois do ajuste, mova a alavanca para a posição central para evitar ajuste inadvertido.

NOTA

- Os espelhos param de se movimentar ao atingir os ângulos máximos de ajuste, mas o motor continuará em funcionamento enquanto o interruptor for pressionado. Não pressione o interruptor por mais tempo que o necessário para não danificar o motor.
- Não tente ajustar o espelho retrovisor manualmente, pois isso pode danificar o motor.

Rebatimento dos espelhos retrovisores externos

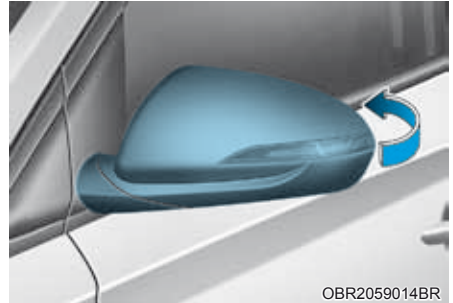

Tipo manual

Para rebater os espelhos retrovisores externos, empurre-os e então dobre-os em direção à traseira do veículo.



Tipo elétrico (se equipado)

O espelho retrovisor externo pode ser rebatido ou voltar à posição normal pressionando o interruptor. Quando a velocidade do veículo for superior a 15 km/h, o espelho retrovisor externo não rebaterá mesmo que o interruptor seja pressionado. Entretanto, o espelho retrovisor externo não dobrará quando o interruptor for pressionado.

- Se for escolhido 'Conveniência → Retrovisor/luz de boas vindas → Destruvar a porta Ligado' no modo de Ajustes do Usuário no display LCD, o retrovisor externo dobrará ou desdobrá automaticamente como segue:
 - O retrovisor externo dobrará ou desdobrá quando a porta for travada ou destravada pela chave inteligente.
 - O retrovisor externo dobrará ou desdobrá quando a porta for travada ou destravada pelo botão externo da maçaneta da porta.
- Se for escolhido 'Conveniência → Retrovisor/luz de boas vindas → Destruvar a porta Ligado' e 'Conveniência → Retrovisor/luz de boas vindas → Aproximação do motorista Ligado' no modo de Ajustes do Usuário, o retrovisor externo desdobrá quando o motorista se aproximar do veículo com a chave inteligente em seu poder.

NOTA

Os espelhos retrovisores externos elétricos funcionam mesmo que o interruptor de ignição esteja na posição OFF. Entretanto, para evitar que a bateria fique descarregada desnecessariamente, não ajuste os retrovisores mais do que o necessário com o motor desligado.

NOTA

Não rebata o espelho retrovisor externo elétrico com a mão. Isso poderá danificar o motor elétrico.

VIDROS

Vidros elétricos (se equipado)

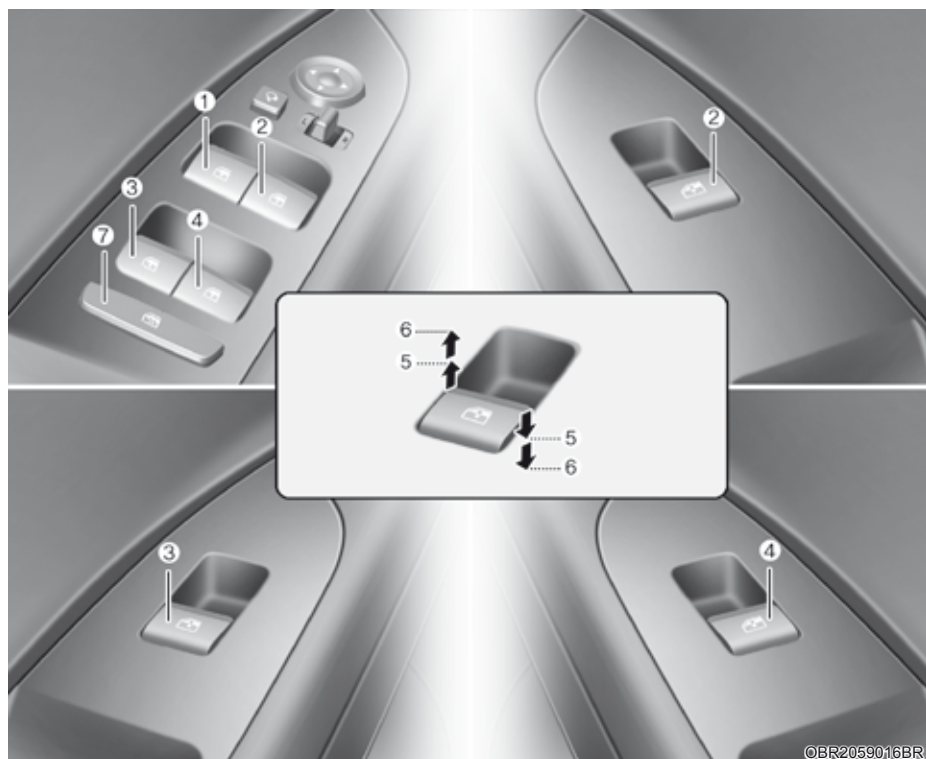

OBR2059016BR

- | | |
|--|--|
| (1) Interruptor do vidro elétrico da porta do motorista | (5) Abertura e fechamento do vidro |
| (2) Interruptor do vidro elétrico da porta do passageiro dianteiro | (6) Vidro elétrico automático (se equipado) |
| (3) Interruptor do vidro elétrico da porta traseira esquerda | (7) Interruptor de bloqueio dos vidros elétricos |
| (4) Interruptor do vidro elétrico da porta traseira direita | |

O interruptor de ignição deve estar na posição "ON" para poder levantar ou abaixar os vidros. Cada porta tem um interruptor que controla o acionamento do vidro. O motorista tem um interruptor que pode bloquear o acionamento dos vidros dos passageiros dianteiro ou traseiros. Os vidros elétricos funcionarão durante aproximadamente 30 segundos depois que o interruptor de ignição ser colocado na posição "ACC" ou "OFF". Entretanto, caso as portas dianteiras sejam abertas, os vidros elétricos não poderão ser acionados mesmo dentro do período de 10 minutos.

ATENÇÃO

Para evitar ferimentos graves ou fatais, não coloque a cabeça, os braços ou o corpo para fora dos vidros durante a condução.

NOTA

- Em clima frio e úmido, os vidros elétricos podem não funcionar adequadamente devido à possibilidade de congelamento.
- Ao conduzir o veículo com os vidros traseiros abaixados, seu veículo pode apresentar turbulência do vento ou ruído de pulsação. Esse ruído é normal e pode ser reduzido ou eliminado tomando-se as providências a seguir. Caso o ruído ocorra com um ou os dois vidros traseiros abaixados, abaixe parcialmente os dois vidros dianteiros cerca de 2,5 cm.

Abertura e fechamento do vidro



Para abrir:

Pressione para baixo o interruptor do vidro para a primeira posição de parada (5). Libere o interruptor do vidro quando quiser que o vidro pare.

Para fechar:

Puxe para cima o interruptor do vidro para a primeira posição de parada (5). Libere o interruptor do vidro quando quiser que o vidro pare.

Abertura/fechamento automática do vidro (se equipado)

Pressionando o interruptor do vidro elétrico momentaneamente até a segunda posição de parada (6), o vidro do motorista abre completamente mesmo que o interruptor seja liberado. Para parar o vidro na posição desejada durante o seu acionamento, puxe o interruptor para cima ou para baixo e libere o interruptor.

Para reiniciar os vidros elétricos

Se os vidros elétricos não funcionarem normalmente, o sistema automático dos vidros elétricos deve ser reiniciado como segue:

1. Coloque o interruptor de ignição na posição "ON".
2. Feche o vidro e continue puxando o interruptor do vidro elétrico para cima durante pelo menos 1 segundo.

Caso o vidro elétrico não funcione corretamente após a reprogramação, recomendamos que o sistema seja inspecionado por uma concessionária autorizada Hyundai Motor Brasil (HMB).

ATENÇÃO

A reversão automática do vidro não será ativada enquanto reiniciar o sistema de vidros elétricos. Certifique-se que partes do corpo ou outros objetos estejam seguros fora do caminho antes de fechar os vidros, para evitar ferimentos ou danos ao veículo.

Reversão automática (se equipado)

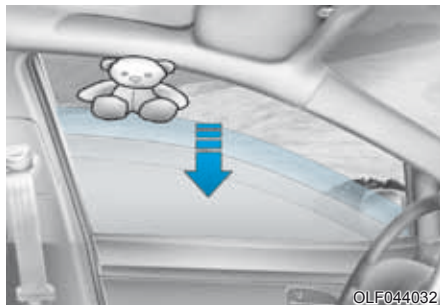

Se um vidro perceber qualquer obstáculo enquanto estiver fechando automaticamente, ele para e abaixa aproximadamente 30 cm para permitir que o objeto seja retirado.

Se o vidro detectar a resistência enquanto o interruptor do vidro elétrico estiver sendo puxado continuamente, o vidro interrompe o movimento para cima e abaixará aproximadamente 2,5 cm.

Se o interruptor do vidro elétrico for puxado continuamente outra vez nos próximos 5 segundos depois do vidro abaixar pelo recurso automático, a reversão automática não irá funcionar.

NOTA

A reversão automática do vidro ocorrerá somente quando se utilizar o recurso "Auto Up" (fechamento automático) puxando-se o interruptor para cima até a segunda parada.

ATENÇÃO

Certifique-se que partes do corpo ou outros objetos estejam seguros fora do caminho antes de fechar os vidros, para evitar ferimentos ou danos ao veículo.

Objetos com menos de 4 mm de diâmetro presos entre o vidro e a canaleta superior do vidro podem não ser detectados pela reversão automática do vidro e o vidro não vai parar e reverter a direção.

NOTA

Não instale acessórios nos vidros. A reversão automática pode não funcionar.

Botão de bloqueio dos vidros elétricos



O motorista pode desabilitar os interruptores dos vidros elétricos das portas dos passageiros traseiros pressionando o botão de bloqueio dos vidros.

Quando o botão de bloqueio dos vidros elétricos é pressionado:

- O controle principal do motorista só pode acionar todos os vidros elétricos.
- O controle do passageiro dianteiro pode acionar o vidro elétrico do passageiro dianteiro.
- O controle do passageiro traseiro não pode acionar o vidro elétrico do passageiro traseiro.

NOTA

- Para evitar possíveis danos ao sistema dos vidros elétricos, não abra nem feche dois ou mais vidros ao mesmo tempo. Isso também assegura a longa duração do fusível.
- Nunca tente acionar o interruptor principal da porta do motorista e o interruptor do vidro individual em posições opostas ao mesmo tempo. Se isso for feito, o vidro será travado e não poderá ser aberto nem fechado.

Função de abertura/fechamento remoto do vidro (se equipado)



Você ainda pode controlar a movimentação do vidro com o veículo desligado pressionando o botão Trava da Porta (1) ou o botão Destrava da Porta (2).

- Pressione o botão Trava da Porta por mais de 3 segundos. As portas travarão e os vidros se movimentarão para cima enquanto você pressionar o botão trava da porta.
- Pressione o botão destrava da porta por mais de 3 segundos. As portas destravarão e os vidros se movimentarão para baixo enquanto você pressionar o botão destrava da porta.

NOTA

- A função abertura/fechamento remoto dos vidros será acionada somente com os Vidros Elétricos de Segurança equipados.
- A função abertura/fechamento remoto dos vidros pode parar repentinamente quando você se mover para longe do veículo durante o acionamento. Permaneça bem próximo do veículo enquanto monitora o movimento dos vidros.
- Um dos vidros pode parar repentinamente quando o movimento desse vidro for interrompido por determinada força. Entretanto, os outros vidros continuarão funcionando. Certifique-se que todos os vidros estejam fechados.
- Lembre-se que as portas destravam quando os vidros forem abertos usando a função abertura/fechamento remoto dos vidros.

ATENÇÃO

Faça sempre uma verificação dupla para garantir que braços, mãos, cabeça e outros obstáculos estejam seguros, fora do caminho, antes de usar a função fechamento remoto dos vidros.

ATENÇÃO

ANUNCA deixe as chaves no seu veículo com crianças desacompanhadas e o motor funcionando.

- NUNCA deixe crianças desacompanhadas no veículo.
- Mesmo crianças pequenas podem inadvertidamente fazer com que o veículo se movimente, prender-se nos vidros, ferir a si mesmas ou aos outros.
- Faça sempre uma verificação dupla para garantir que braços, mãos, cabeça e outros obstáculos estejam seguros, fora do caminho, antes de fechar os vidros.
- Não permita que crianças brinquem com os vidros elétricos. Mantenha o interruptor de bloqueio dos vidros elétricos na posição "LOCK" (pressionado). O acionamento inadvertido dos vidros por uma criança pode resultar em ferimentos graves ou fatais.
- Não coloque a cabeça, os braços ou o corpo para fora dos vidros durante a condução.

CAPÔ DO MOTOR

Abertura do capô do motor



1. Estacione o veículo e acione o freio de estacionamento.
2. Puxe a alavanca de liberação para destravar o capô. O capô deverá abrir dando um pequeno salto.



3. Vá para a frente do veículo, levante ligeiramente o capô, puxe a trava secundária (1) na parte interna do centro do capô e levante o capô (2)



4. Puxe para fora a vareta de suporte.



5. Mantenha o capô aberto com a vareta de suporte (3).

⚠ ATENÇÃO

Vareta de suporte

- Após dirigir, o compartimento do motor e a vareta de suporte ficarão quentes. Segure a vareta de suporte pela área revestida com borracha para evitar queimaduras.
- A vareta de suporte deve ser inserida completamente no orifício existente sempre que for inspecionar o compartimento do motor. Isto evitará que o capô caia e possa provocar ferimentos.

Fechamento do capô do motor

1. Antes de fechar o capô do motor, verifique o seguinte:
 - Todas as tampas de bocais de enchimento no compartimento do motor devem estar corretamente instaladas.
 - Luvas, panos ou qualquer outro material combustível devem ser retirados do compartimento do motor.
2. Retorne a vareta de suporte ao seu grampo para evitar a trepidação.
3. Abaixee o capô até a metade (aproximadamente 30 cm da posição fechada) e deixe-o cair. Certifique-se que o capô trava no lugar.

ATENÇÃO

- Antes de fechar o capô do motor, certifique-se que todas as obstruções ao redor da abertura do capô tenham sido removidas.
 - Faça sempre uma verificação dupla para garantir que o capô esteja travado com firmeza antes de dirigir. Verifique se não existe luz de advertência de capô aberto ou mensagem exibida no painel de instrumentos. Dirigir com o capô aberto pode causar perda total da visibilidade, o que pode resultar em acidente.
 - Não movimente o veículo com o capô levantado, pois o mesmo obstrui a visão e pode resultar em acidente, podendo cair ou ser danificado.
-

Porta-malas (Sedan)

Abertura do porta-malas

1. Certifique-se que a alavanca de mudança esteja na posição P (Estacionamento, para veículo com Transmissão Automática) ou em primeira marcha ou R (Ré, para Transmissão Manual) e acione o freio de estacionamento.

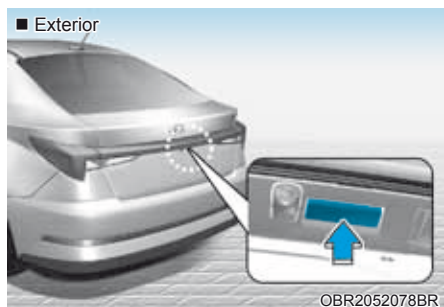

2. Então faça uma das coisas seguintes:
 - Segure para baixo o botão de destravamento do porta-malas localizado na chave com controle remoto ou chave inteligente por mais de 1 segundo.
 - Adicionalmente, para veículos equipados com chave inteligente:
 - Enquanto todas as portas estiverem destravadas, pressione o interruptor no porta-malas para abertura do porta-malas com ou sem a chave inteligente em seu poder.
 - Se qualquer porta ou todas as portas estiverem travadas, o interruptor ainda pode ser usado para abertura do porta-malas, desde que a chave inteligente esteja em seu poder.

- Use a alavanca de liberação do porta-malas.

3. Levante a tampa do porta-malas.

Fechamento do porta-malas

Abaixe a tampa do porta-malas e pressione até travar. Para se certificar que a tampa do porta-malas está fechada com segurança, verifique sempre puxando-a novamente para cima.

⚠ ATENÇÃO

Mantenha sempre a tampa do porta-malas fechada com o veículo em movimento. Se ela for deixada aberta ou parcialmente aberta, gases venenosos do escapamento contendo monóxido de carbono (CO) entrarão no seu interior, o que poderá causar intoxicação ou morte aos ocupantes do veículo.

NOTA

Para evitar dano aos cilindros de elevação do porta-malas e outras ferragens, feche sempre o porta-malas antes de dirigir.

NOTA

Em clima frio e úmido, os mecanismos das travas do porta-malas e do porta-malas podem não funcionar adequadamente devido à condição de congelamento.

⚠ ATENÇÃO

Certifique-se que suas mãos, pés e outras partes do seu corpo estejam a uma distância segura antes de fechar a tampa traseira.

⚠ ATENÇÃO

- NUNCA permita que alguém ocupe o porta-malas do veículo em nenhum momento. Se o porta-malas estiver parcial ou totalmente travado e a pessoa não conseguir sair, podem ocorrer ferimentos graves ou fatais devido à falta de ventilação, fumaça do escapamento e aumento rápido do calor, ou devido à exposição às condições de tempo frio. O porta-malas também é um local muito perigoso no caso de um impacto porque ele não é um espaço protegido para ocupantes, porém é parte da área de deformação do veículo.
- Seu veículo deve ficar travado e as chaves mantidas fora do alcance de crianças. Os pais devem orientar as crianças sobre o perigo de brincar no porta-malas.

Liberação de segurança de emergência do porta-malas (Sedan)

Dentro do porta-malas



Seu veículo é equipado com uma alavanca de Liberação de Segurança de Emergência de Porta-malas localizada no porta-malas. Quando alguém ficar fechado involuntariamente no porta-malas, o porta-malas pode ser aberto movendo essa alavanca na direção da seta e pressionando o porta-malas para abrir.

ATENÇÃO

- Você e os passageiros devem saber a localização da alavanca de Liberação de Segurança de Emergência do Porta-malas no veículo e como abrir o porta-malas caso fique preso acidentalmente.
- NUNCA permita que alguém ocupe o porta-malas do veículo em nenhum momento. Se o porta-malas estiver parcial ou totalmente travado e a pessoa não conseguir sair, podem ocorrer ferimentos graves ou fatais devido à falta de ventilação, fumaça do escapamento e aumento rápido do calor, ou devido à exposição às condições de tempo frio. O porta-malas também é um local muito perigoso no caso de um impacto porque ele não é um espaço protegido para ocupantes, porém é parte da área de deformação do veículo.
- Seu veículo deve ficar travado e a chave inteligente mantida fora do alcance de crianças. Os pais devem orientar as crianças sobre o perigo de brincar no porta-malas.
- Use a alavanca de liberação somente em emergência.

Destravamento automático do porta-malas por aproximação (Sedan) (se equipado)

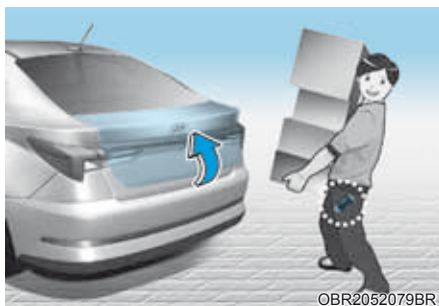

Em um veículo equipado com chave inteligente, o porta-malas pode ser aberto com a ativação mãos livres usando o sistema de Destravamento automático do porta-malas por aproximação.

Como usar a Destravamento automático do porta-malas por aproximação

O porta-malas pode ser aberto com a ativação sem toque, desde que atendidas as condições a seguir:

- Após 15 segundos quando todas as portas estiverem fechadas e travadas.
- Posicionado na área de detecção por mais de 3 segundos.

NOTA

O Destravamento automático do porta-malas por aproximação não funcionará quando:

- A chave inteligente for detectada dentro de 15 segundos após as portas estarem fechadas e travadas e for detectada continuamente.
- A chave inteligente for detectada dentro de 15 segundos após as portas estarem fechadas e travadas e a 1,5 metro das maçanetas da porta dianteira. (Para veículos equipados com Luz de Boas-Vindas).
- Uma porta não estiver travada ou fechada.
- A chave inteligente estiver no veículo.

1. Ajuste

Para ativar o Destravamento automático do porta-malas por aproximação, vá ao Modo de Ajustes do Usuário e escolha Destravamento automático do porta-malas por aproximação no display de LCD.

Para maiores detalhes, consulte "Display de LCD" nesta seção.



2. Detecção e Alerta

Se você estiver posicionado na área de detecção (50 ~100 cm atrás do veículo) carregando uma chave inteligente, as luzes de advertência piscarão e soará um som para alertar você que foi detectada uma chave inteligente e o porta-malas abrirá.

NOTA

Não se aproxime da área de detecção se você não quiser abrir o porta-malas. Se você entrar involuntariamente da área de detecção e as luzes de advertência piscarão e o alarme começarem a funcionar, deixe a área de detecção com a chave inteligente. O porta-malas continuará fechado.

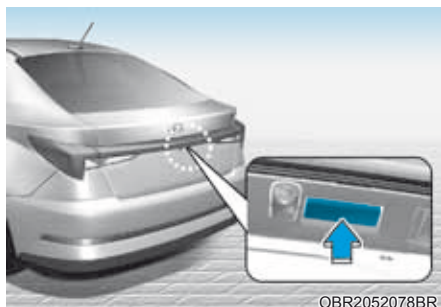

3. Abertura automática

As luzes de advertência piscarão e o alarme soará 6 vezes e em seguida o porta-malas abrirá.

⚠ ATENÇÃO

- Certifique-se de fechar o porta-malas antes de dirigir o veículo.
- Certifique-se que não existam pessoas ou objetos ao redor do porta-malas antes de abrir ou fechar o porta-malas.
- Certifique-se que os objetos no porta-malas não caiam ao abrir o porta-malas em uma subida. Isso pode causar ferimentos graves.
- Certifique-se de desativar o Destravamento automático do porta-malas por aproximação ao lavar o veículo. Caso contrário, o porta-malas pode abrir inadvertidamente.
- A chave deve ser mantida fora do alcance de crianças. As crianças podem abrir inadvertidamente o Destravamento automático do porta-malas por aproximação quando brincarem ao redor da traseira do veículo.

Como desativar o Des travamento automático do porta-malas por aproximação usando a chave inteligente



OBR2052081BR

1. Trava a porta
2. Destrava a porta
3. Abre o porta-malas
4. Partida remota (se equipado)

Se você pressionar qualquer botão da chave inteligente durante o estágio de Detecção e Alerta, o Des travamento automático do porta-malas por aproximação será desativado.

Certifique-se de saber como desativar o Des travamento automático do porta-malas por aproximação em situações de emergência.

NOTA

- Se você pressionar o botão de destravar a porta (2), a função de Des travamento automático do porta-malas por aproximação será desativada temporariamente. Porém, se você não abrir nenhuma porta em 30 segundos, a função porta-malas inteligente será ativada novamente.
- Se você pressionar o botão de abrir a porta (3) por mais de 1 segundo, o porta-malas abrirá.
- Se você pressionar o botão de travar a porta (1) ou o botão de abertura do porta-malas (3) quando o Des travamento automático do porta-malas por aproximação não estiver no estágio de Detecção e Alerta, a função porta-malas inteligente não será desativada.
- Caso você tenha desativado a função Des travamento automático do porta-malas por aproximação pressionando o botão na chave inteligente e aberto uma porta, a Liberação do Porta-Malas Inteligente poderá ser ativada novamente fechando e travando todas as portas.

Área de detecção

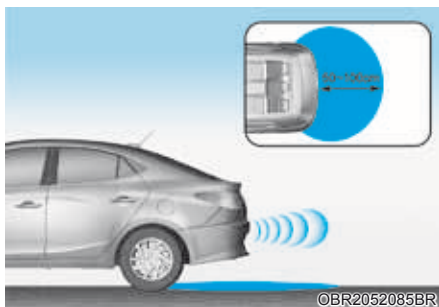

- O Des travamento automático do porta-malas por aproximação funciona com um alerta de boas-vindas se a chave inteligente for detectada dentro de 50~100 cm do porta-malas.
- O alerta para imediatamente se a chave inteligente estiver posicionada fora da área de detecção durante o estágio de Detecção e Alerta.

NOTA

- A Liberação do Des travamento automático do porta-malas por aproximação não funcionará se alguma das seguintes condições ocorrer:
 - A chave inteligente estiver perto de uma transmissora de rádio, como uma antena de estação ou um aeroporto, o que pode interferir com o funcionamento normal do transmissor.
 - A chave inteligente estiver perto de um sistema de rádio móvel de duas vias ou um celular.
 - A chave inteligente de outro veículo estiver sendo usada perto do seu veículo.
- O alcance de detecção pode diminuir ou aumentar quando:
 - Um lado do pneu estiver levantado para substituir um pneu ou inspecionar o veículo.
 - O veículo estiver estacionado inclinado em uma ladeira ou via sem pavimentação etc.

Tampa traseira (Hatch)

Abertura da tampa traseira

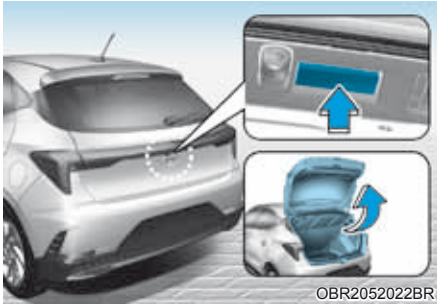

Certifique-se que o veículo esteja bem estacionado e aplique o freio de estacionamento.

Para abrir o porta-malas:

1. Destrave todas as portas com o botão de Destravar as Portas no transmissor ou chave inteligente. Pressione o botão da maçaneta da tampa traseira e abra a tampa traseira.
2. Pressione e segure o botão de Destravar a tampa traseira no transmissor ou chave inteligente. Pressione o botão da maçaneta da tampa traseira e abra a tampa traseira.
3. Com a chave inteligente em seu poder, pressione o botão da maçaneta da tampa traseira e abra a tampa traseira.

Fechamento da tampa traseira

Abaixe a tampa da tampa traseira e pressione até travar. Para se certificar que a tampa da tampa traseira está fechada com segurança, verifique sempre tentando puxá-la novamente para cima sem pressionar o botão da maçaneta da tampa traseira.

⚠ ATENÇÃO

Mantenha sempre a tampa da tampa traseira fechada com o veículo em movimento. Se ela for deixada aberta ou parcialmente aberta, gases venenosos do escapamento contendo monóxido de carbono (CO) entrarão no veículo, o que poderá causar intoxicação ou morte aos ocupantes do veículo.

NOTA

Para evitar dano aos cilindros de elevação a tampa da tampa traseira e outras ferragens, feche sempre a tampa traseira antes de dirigir.

NOTA

Em clima frio e úmido, os mecanismos das travas da tampa traseira e a tampa traseira podem não funcionar adequadamente devido à condição de congelamento.



OBR2052069BR

⚠ ATENÇÃO

Não segure a parte (levantador a gás) que suporta a tampa traseira. Lembre-se que a deformação da peça pode causar dano ao veículo e risco de ferimento.

⚠ ATENÇÃO

- NUNCA permita que alguém ocupe o compartimento de bagagens do veículo em nenhum momento. Se a tampa traseira estiver parcial ou totalmente travada e a pessoa não conseguir sair, podem ocorrer ferimentos graves ou fatais devido à falta de ventilação, fumaça do escapamento e aumento rápido do calor, ou devido à exposição às condições de tempo frio. O compartimento de bagagens também é um local muito perigoso no caso de um impacto porque ele não é um espaço protegido para ocupantes, porém é parte da área de deformação do veículo.
- Seu veículo deve ficar travado e as chaves mantidas fora do alcance de crianças. Os pais devem orientar as crianças sobre o perigo de brincar no compartimento de bagagens.

Liberação de segurança de emergência da tampa traseira



OBR2052024BR

Seu veículo é equipado com uma alavanca de Liberação de Segurança de Emergência da tampa traseira localizada no fundo da tampa traseira. Quando alguém ficar preso inadvertidamente no compartimento de bagagem, a tampa traseira poderá ser aberta como segue:

1. Coloque uma chave no orifício.
2. Pressione a alavanca de liberação para a direita com uma chave.
3. Pressione para cima a tampa traseira.

⚠ ATENÇÃO

- Em emergência, saiba a localização da alavanca de liberação de segurança de emergência da tampa traseira no veículo e como abrir a tampa traseira caso fique preso acidentalmente no compartimento de bagagem.
- NUNCA permita que alguém ocupe o compartimento de bagagens do veículo em nenhum momento. O compartimento de bagagens é um local muito perigoso caso ocorra uma batida.
- Use a alavanca de liberação somente em emergência. Use com muito cuidado, principalmente com o veículo em movimento.

TAMPA DE ABASTECIMENTO DE COMBUSTÍVEL

Abertura da tampa de abastecimento de combustível



1. Desligue o motor.
2. Para abrir a tampa de abastecimento de combustível, puxe para cima a abertura da tampa de abastecimento de combustível.



3. Puxe para fora a tampa de abastecimento de combustível (1) para abrir totalmente.
4. Para remover a tampa de abastecimento de combustível (2), gire-a no sentido anti-horário. Você pode ouvir um assobio conforme a pressão interna do tanque é equalizada.
5. Coloque a tampa do bocal de abastecimento de combustível.

Fechamento da tampa de abastecimento de combustível

1. Para instalar a tampa do tanque, gire-a no sentido horário até ouvir um clique.
2. Feche a tampa do bocal de abastecimento de combustível até que ela esteja corretamente travada.

⚠ ATENÇÃO

Os combustíveis são altamente inflamáveis e explosivos. Deixar de seguir estas orientações poderá resultar em ferimentos graves ou fatais:

- Leia e siga todas as advertências fixadas nos postos de combustível.
- Antes de reabastecer, observe a localização do “Sistema de emergência de Corte de Combustível”, se disponível, no posto de combustível.
- Antes de tocar no bocal de enchimento, você deve eliminar a possibilidade de uma descarga de eletricidade estática, tocando as mãos em outras partes metálicas do veículo, a uma distância segura do bocal de enchimento, do bico da bomba ou outra fonte de combustível.
- Não utilize telefones celulares quando estiver reabastecendo. A corrente elétrica e/ou interferência eletrônica dos telefones celulares podem provocar um incêndio em contato com vapores de combustível.
- Não entre em um veículo cujo abastecimento já tenha sido iniciado. Você poderá gerar eletricidade estática, tocando, atraindo ou escorregando contra qualquer item ou tecido capaz de produzir eletricidade estática. Descarga de eletricidade estática pode provocar a ignição de vapores de combustível causando um incêndio. Se você precisar entrar novamente no veículo, elimine a possibilidade de uma descarga de eletricidade estática potencialmente perigosa, tocando as mãos em outras partes metálicas, a uma distância segura do bocal de enchimento, do bico da bomba ou outra fonte de combustível.

- Ao reabastecer, mova sempre a alavanca de mudança para a posição P (Estacionamento), acione o freio de estacionamento e coloque o interruptor de ignição na posição LOCK/OFF.

Faíscas produzidas por componentes elétricos do motor podem provocar um incêndio em contato com vapores de combustível.

- Quando usar recipientes portáteis de combustível certifique-se de colocar o recipiente sobre o solo antes de abastecer. Descarga de eletricidade estática pode provocar a ignição de vapores de combustível do recipiente causando um incêndio. Uma vez que o abastecimento já tenha sido iniciado, o contato entre suas mãos e o veículo deve ser mantido até o final do abastecimento.
- Utilize somente recipientes portáteis de plástico aprovados, projetados para transportar e armazenar combustível.
- Não use fósforos ou isqueiro e não fume nem deixe cigarros acesos dentro do veículo em um posto de combustível, especialmente durante o reabastecimento.
- Não abasteça demais o tanque do seu veículo, pois isso pode fazer o combustível vazar.
- Caso ocorra um incêndio durante o reabastecimento, deixe as imediações do veículo e contate imediatamente o gerente do posto de combustível e o corpo de bombeiros local.
- Siga todas as instruções de segurança que eles fornecerem.
- Se o combustível sob pressão espirrar, ele pode atingir suas roupas ou a pele, submetendo-o ao risco de incêndio e queimaduras. Remova sempre a tampa de combustível com cuidado e lentamente. Se a tampa estiver vazando combustível ou você ouvir um som de assobio, aguarde até a condição parar antes de remover completamente a tampa.
- Verifique sempre se a tampa do reservatório de combustível está bem fechada, para evitar derramamento de combustível no caso de um acidente.

NOTA

Certifique-se de reabastecer seu veículo de acordo com "Recomendações de combustível", sugeridas na Seção 1.

NOTA

- Não derrame combustível nas superfícies externas do veículo. Qualquer tipo de combustível derramado sobre as superfícies pintadas pode danificá-las.
- Caso seja necessário substituir a tampa do tanque de combustível, utilize somente peça genuína Hyundai específica para seu veículo. A utilização de uma tampa fora das especificações pode resultar em falha grave do sistema de combustível ou do sistema de controle de emissões.

LUZES

Luzes externas

Controle da iluminação

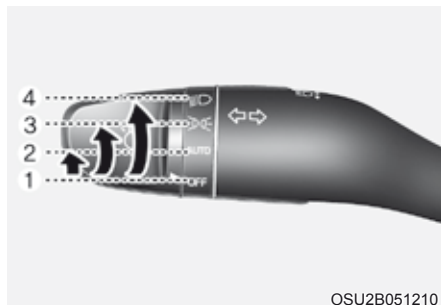

OSU2B051210

Para acionar as luzes, gire o botão até o final da alavanca de controle para uma das seguintes posições:

- (1) Posição OFF (○)
- (2) Posição AUTO das luzes (se equipado)
- (3) Posição das lanternas
- (4) Posição dos faróis

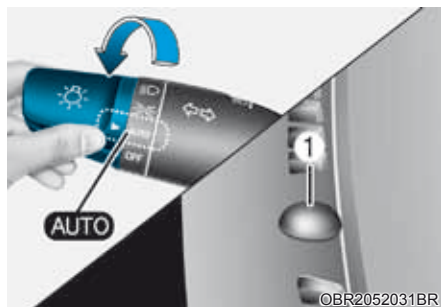

Posição AUTO das luzes (se equipado)

Quando o interruptor de iluminação está na posição AUTO das luzes, as luzes das lanternas traseiras e faróis serão acesas ou apagadas automaticamente, dependendo da quantidade de luz fora do veículo.

Mesmo que a função AUTO das luzes estiver ativada, recomendamos ligar manualmente as luzes ao dirigir à noite ou na neblina, ou quando entrar em áreas escuras, como túneis e instalações de estacionamento.

NOTA

- Nunca coloque nada sobre o sensor (1) localizado no painel de instrumentos, pois isto garante melhor controle do sistema automático das luzes.
- Não limpe o sensor usando limpador de vidro, pois esse limpador pode deixar uma leve película que causaria interferência com o funcionamento do sensor.
- Se seu veículo tiver vidro escurecido ou outros tipos de revestimento metálico no para-brisa, o sistema automático das luzes poderá não funcionar adequadamente.



OSU2B051211

Posição da luz de estacionamento (P)

Quando o interruptor de iluminação está na posição da luz de estacionamento, as luzes das lanternas traseiras, licença e painel de instrumentos ficam acesas e o indicador das lanternas traseiras está aceso.



OSU2B051212

Posição dos faróis (D)

Quando o interruptor de iluminação está na posição dos faróis, as luzes dos faróis, das lanternas traseiras, licença e painel de instrumentos ficam acesas.

NOTA

O interruptor de ignição deve estar na posição "ON" para acender os faróis.

Funcionamento dos faróis altos



OSU2B051213

Para acender o farol alto, empurre a alavanca afastando-a de você. Puxe de volta para acender o farol baixo.

A luz indicadora de farol alto acende quando os faróis altos estão acesos.

Para evitar que a bateria descarregue, não deixe as luzes acesas por período prolongado de tempo com o motor desligado.

⚠ ATENÇÃO

Não utilize farol alto quando outros veículos estiverem se aproximando. Utilizar farol alto pode obstruir a visão dos outros motoristas.

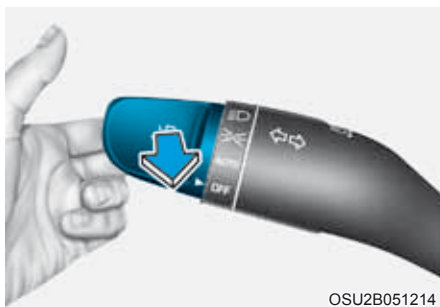

OSU2B051214

Para piscar os faróis, puxe a alavanca em sua direção. A alavanca retornará à posição normal (faróis baixos) quando for liberada. O interruptor dos faróis não precisa estar em uso para piscar os faróis.

Indicadores de direção e sinal de mudança de faixa

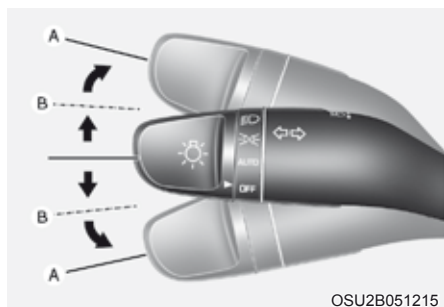

Para sinalizar uma curva, pressione para baixo a alavanca para fazer curvas à esquerda ou para cima para curvas à direita na posição (A). Para sinalizar uma mudança de faixa, mova ligeiramente a alavanca dos indicadores de direção e mantenha-a na posição (B).

A alavanca retornará à posição “OFF” quando for liberada ou quando ultrapassar a curva.

Caso uma luz indicadora permaneça acesa e não pisque ou pisque de modo anormal, uma das lâmpadas dos indicadores de direção pode estar queimada e precisará de substituição.

Função indicadores de direção de um toque

Para ativar a função indicadores de direção de um toque, mova levemente a alavanca dos indicadores de direção e então solte-a. Os sinalizadores de mudança de faixa piscarão 3, 5 ou 7 vezes.

Você pode ativar ou desativar a função Indicadores de Direção de Um Toque ou escolher o número de piscadas (3, 5 ou 7) no modo de Ajustes do Usuário no display de LCD. **Para maiores detalhes, consulte “Modos do Display de LCD” na seção 4.**

NOTA

Se os indicadores de direção permanecerem ligados e não piscarem, ou piscarem de forma anormal, pode ser uma lâmpada queimada ou problema na conexão elétrica do circuito. Pode ser necessário trocar a lâmpada.

Luz dos faróis dianteiros de neblina (se equipado)



Luzes dos faróis de neblina são usadas para fornecer visibilidade melhorada quando a visão estiver comprometida devido à neblina, chuva ou neve etc. Use o interruptor próximo ao interruptor dos faróis altos para acender e apagar as luzes dos faróis dianteiros de neblina.

1. Ligue as lanternas dianteiras.
2. Coloque o interruptor das luzes (1) na posição luz dos faróis dianteiros de neblina.
3. Apague a luz dos faróis dianteiros de neblina, coloque novamente o interruptor das luzes na posição luz dos faróis dianteiros de neblina ou apague as lanternas.

NOTA

Quando em funcionamento, os faróis de neblina consomem grande quantidade de energia elétrica. Só use os faróis de neblina quando a visibilidade estiver prejudicada.

Função de economia da bateria

A finalidade desta função é evitar que a bateria fique descarregada. O sistema desliga automaticamente as luzes de estacionamento quando o motorista desliga o motor e abrir a porta do motorista.

Com esta função, as luzes de estacionamento apagarão automaticamente se o motorista estacionar no acostamento à noite.

Se necessário, para manter as luzes acesas com o motor desligado, faça o seguinte:

- 1) Abra a porta do motorista.
- 2) Apague as luzes de estacionamento e acenda novamente usando o interruptor das luzes na coluna da direção.

Função de atraso dos faróis (se equipado)

Se o interruptor de ignição for colocado na posição ACC ou OFF com os faróis acesos, os faróis (e/ou luzes de posicionamento) permanecem acesos cerca de 5 minutos. Entretanto, com o motor desligado se a porta do motorista for aberta e fechada, os faróis (e/ou luzes de posicionamento) são apagados após 15 segundos.

Os faróis (e/ou luzes de posicionamento) podem ser apagados pressionando o botão de travamento no transmissor ou chave inteligente duas vezes ou colocando o interruptor de iluminação na posição OFF ou AUTO. Entretanto, se o interruptor de iluminação for colocado na posição AUTO quando externamente estiver escuro, os faróis não apagarão.

Você pode ativar ou desativar as funções de Atraso do Farol no Modo de Ajustes do Usuário no display de LCD.

Para maiores detalhes, consulte “Modos do Display de LCD” na seção 4.

NOTA

Se o motorista deixar o veículo através de outras portas (exceto a porta do motorista), a função de economizador de bateria não funciona e a função de atraso nos faróis não desliga automaticamente.

Isso pode descarregar a bateria. Para evitar que a bateria descarregue, desligue manualmente os faróis no interruptor dos faróis antes de deixar o veículo.

Luzes de rodagem diurna (DRL) (se equipado)

As Luzes de rodagem diurna (DRL) podem facilitar outras pessoas de ver a frente do seu veículo durante o dia, principalmente após o nascer do sol e antes do por do sol.

O sistema DRL apagará as luzes exclusivas quando:

1. Quando o freio de estacionamento for acionado.
2. O motor estiver desligado.

Luzes internas

NOTA

Não use as luzes internas com longos períodos com o motor desligado ou a bateria poderá descarregar.

Desligamento automático da luz interna

As luzes internas apagarão automaticamente cerca de 20 minutos após desligar o motor e fechar as portas. Se uma porta for aberta, a luz apagará 40 minutos após desligar o motor. Se as portas forem travadas com o transmissor ou a chave inteligente e o veículo entrar no estágio ativado do alarme antifurto, as luzes apagarão após 5 segundos.

Luzes dianteiras

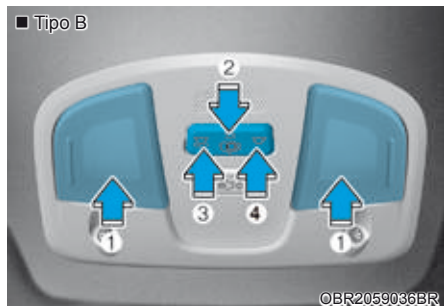
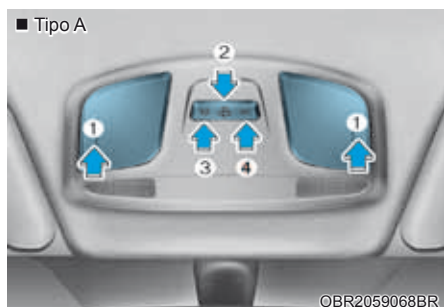

- (1) Luz de leitura dianteira
- (2) Luz da porta dianteira
- (3) Luz dianteira interna ON
- (4) Luz dianteira interna OFF

Luz de leitura dianteira:

Pressione qualquer lente para ligar ou desligar a luz de leitura. Esta luz produz um fecho conveniente para leitura à noite ou serve como iluminação individual para o motorista e para o passageiro dianteiro.

Luz da porta dianteira (☞):

As luzes internas dianteiras ou traseiras acendem quando as portas dianteiras ou traseiras são abertas, se o motor estiver ligado ou não. Quando as portas são destravadas com o transmissor ou a chave inteligente, as luzes internas dianteiras e traseiras acendem cerca de 30 segundos enquanto nenhuma porta for aberta. As luzes internas dianteiras e traseiras apagam gradualmente após cerca de 30 segundos se a porta for fechada. Entretanto, se o interruptor de ignição estiver na posição ON ou todas as portas estiverem travadas, as luzes internas dianteiras e traseiras apagam. Se uma porta for aberta com o interruptor de ignição na posição ACC ou OFF, as luzes internas dianteiras e traseiras permanecem acesas por cerca de 20 minutos.

Luz dianteira interna

- ☞ :
Pressione este botão para acender a luz interna dianteira-traseira.
- ☞ :
Pressione este botão para apagar a luz interna dianteira/traseira.

Luzes traseiras (se equipado)



ODN8059211

Interruptor da Luz Interna Traseira

():

Pressione este botão para acender e apagar a luz interna.

NOTA

Não deixe os interruptores das luzes ligados por longo período de tempo quando o motor estiver desligado.

Luz do compartimento de bagagem (se equipado)



OBR2052037BR

A luz do compartimento de bagagem acende quando o porta-malas/tampa traseira é aberto.

NOTA

A luz do compartimento de bagagem fica acesa enquanto o porta-malas/tampa traseira estiver aberto. Para evitar descarregar desnecessariamente a bateria, feche o porta-malas/tampa traseira firmemente após o uso.

Luz do espelho de cortesia (se equipado)



Pressione o interruptor para acender ou apagar a luz.

- ☰ : A luz acende se este botão for pressionado.
- ○ : A luz apaga se este botão for pressionado.

NOTA

Deixe sempre o interruptor na posição desligado quando a luz do espelho de cortesia não estiver sendo usada. Se o para-sol for fechado sem apagar a luz, ele pode descarregar a bateria ou danificar o para-sol.

Luz do porta-luvas (se equipado)

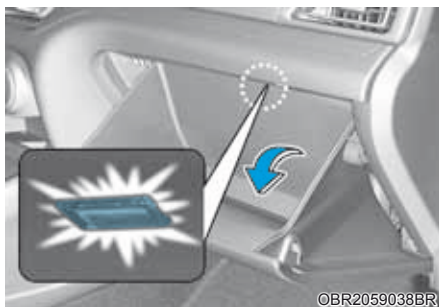

A luz do porta-luvas acende quando o porta-luvas é aberto.

ASSISTENTE DE FAROL ALTO (HBA) (SE EQUIPADO)

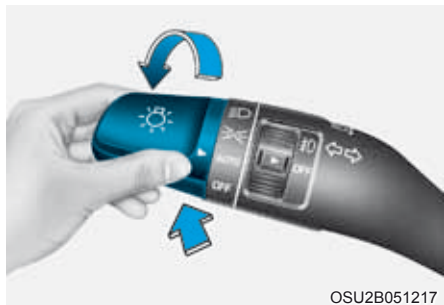

OSU2B051217

O Assistente de Farol Alto (HBA) ajustará automaticamente o fecho dos faróis (alterna entre faróis altos e baixos), de acordo com a luminosidade de outros veículos e condições da pista.

Sensor de detecção



OBR2052037BR

[1]: Câmera dianteira

A câmera dianteira é usada como sensor de detecção para detectar a luz ambiente e a luminosidade durante a condução.

Consulte a ilustração acima para saber a localização detalhada do sensor de detecção.

NOTA

Mantenha sempre a câmera dianteira em boas condições para manter desempenho ótimo do Assistente de Farol Alto.

Para mais detalhes sobre as precauções da câmera dianteira, consulte a seção "Sistema de Alerta e Frenagem Autônomo (FCA)" na seção 7.

Ajustes do Assistente de Farol Alto

Com o motor ligado, escolha 'Assistente de Farol Alto (ou HBA)' no menu de Ajustes para ligar a Assistência aos Faróis Altos e cancelar a função de desligamento.

ATENÇÃO

Para sua segurança, mude os Ajustes após estacionar o veículo em local seguro.

Funcionamento do Assistente de Farol Alto

Display e controle

- Após escolher 'Assistente de Farol Alto' no menu de Ajustes, a Assistência aos Faróis Altos funcionará ao seguir este procedimento.
 - Coloque o interruptor dos faróis na posição AUTO e pressione a alavanca dos faróis em direção ao painel de instrumentos. A luz indicadora do Assistente de Farol Alto (☰_{AUTO}) acenderá no painel de instrumentos e a função será ativada.
 - Quando a função estiver ativada, os faróis altos acenderão quando a velocidade do veículo for superior a 40 km/h. Quando a velocidade do veículo for inferior a 25 km/h, os faróis altos não acenderão.
 - A luz indicadora do Assistente de Farol Alto (☰_{AUTO}) acenderá no painel de instrumentos quando os faróis altos estiverem acesos.
- Quando o Assistente de Farol Alto estiver funcionando, se a alavanca ou o interruptor dos faróis for usado, a função funcionará como segue:
 - Se o interruptor dos faróis for empurrado em sua direção quando os faróis altos estiverem apagados, os faróis altos acenderão sem o cancelamento do Assistente de Farol Alto. Quando você a alavanca dos faróis, o interruptor se moverá para a posição do meio e os faróis altos apagarão.
 - Se o interruptor dos faróis for empurrado em sua direção quando os faróis altos estiverem acesos pelo Assistente de Farol Alto, os faróis baixos acenderão e a função desligará.
 - Se o interruptor dos faróis for mudado da posição AUTO para outra posição (faróis/posição/desligado), o Assistente de Farol Alto desligará e a luz correspondente acenderá.

- Quando o Assistente de Farol Alto muda para faróis baixos nas seguintes condições:
 - Quando os faróis de um veículo em sentido contrário forem detectados.
 - Quando as lanternas traseiras de um veículo à frente forem detectadas.
 - Quando os faróis ou as lanternas traseiras de uma motocicleta ou bicicleta forem detectados.
 - Quando a iluminação ambiente das redondezas for suficientemente brilhante que não necessita dos faróis altos.
 - Quando a iluminação da via ou outras luzes forem detectadas.

NOTA

As imagens e cores no painel de instrumentos podem ser diferentes, dependendo do tipo de painel de instrumentos ou tema escolhido no painel.

Mau funcionamento e limitação do Assistente de Farol Alto

Mau funcionamento do Assistente de Farol Alto

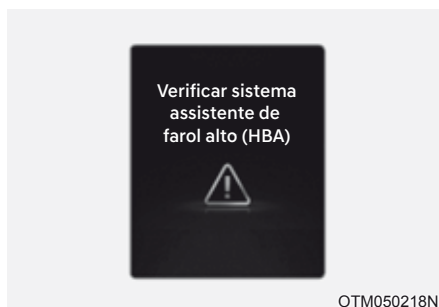

Quando o Assistente de Farol Alto não funcionar adequadamente, aparecerá a mensagem de advertência 'Verifique o Sistema de Assistente de Farol Alto (HBA)' e a luz de advertência ⚠ acenderá no painel de instrumentos. Recomendamos que função seja inspecionada por uma concessionária autorizada Hyundai Motor Brasil (HMB).

Limitações do Assistente de Farol Alto

O Assistente de Farol Alto pode não funcionar adequadamente nas seguintes situações:

- A luz de um veículo não é detectada devido a dano na lâmpada ou porque esteja fora de vista etc.
- O farol de um veículo estiver coberto por poeira, neve ou água.
- Os faróis de um veículo estiverem apagados, porém as luzes de neblina estiverem acesas etc.
- Existir uma lâmpada com formato similar à luz de um veículo.
- Os faróis do veículo estiverem danificados ou não foram consertados adequadamente.
- Os faróis não estiverem alinhados adequadamente.
- Dirigindo em pista estreita e curva, piso áspero, em subidas ou descidas.
- O veículo à frente estiver parcialmente visível em um cruzamento ou pista curva.
- Existir um semáforo, sinal refletor, sinal piscando ou um espelho à frente.
- Existir um refletor ou piscadas temporárias à frente (área de construção).
- Quando as condições do pavimento forem ruins, estiverem molhadas, com gelo ou cobertas com neve.
- Um veículo aparecer repentinamente em uma curva.
- O veículo estiver inclinado devido a um pneu furado ou sendo rebocado.
- As luzes de um veículo não forem detectadas devido aos gases do escape, à fumaça, neblina, neve etc.

Para mais detalhes sobre as limitações da câmera dianteira, consulte “Sistema de Alerta e Frenagem Autônomo (FCA)” na seção 7.

ATENÇÃO

- Às vezes o Assistente de Farol Alto pode não funcionar adequadamente. É responsabilidade do motorista ter práticas seguras de condução e verificar sempre as condições do pavimento para sua segurança.
- Quando o sistema de Assistente de Farol Alto não funcionar normalmente, mude manualmente a posição do farol entre os faróis altos e baixos.
- O Assistente de Farol Alto pode não funcionar por 15 segundos após a partida do veículo ou se a câmera dianteira for inicializada.

LIMPADORES E LAVADORES



A : Controle da velocidade do limpador

- MIST – Ciclo único
- OFF – Desligado
- INT – Limpador intermitente
- LO – Limpadores em velocidade baixa
- HI – Limpadores em velocidade alta

B : Ajuste do tempo do limpador com controle intermitente (se equipado)

C : Lavador com breve ciclo do limpador

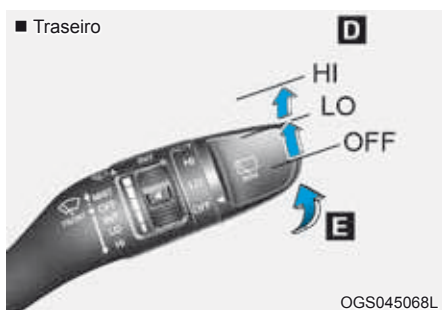

D : Controle do limpador/lavador do vidro traseiro (Hatch)

- HI – Limpador em velocidade alta
- LO – Limpador em velocidade baixa
- OFF – Desligado

E : Lavador com breve ciclo do limpador

Limpadores do para-brisa

Acione conforme segue quando o interruptor de ignição estiver na posição “ON”.

MIST : Para um ciclo único do limpador, mova a alavanca para cima e solte. Os limpadores funcionarão continuamente se a alavanca for mantida nesta posição.

OFF : Os limpadores não estão funcionando.

INT : Os limpadores funcionam de forma intermitente nos mesmos intervalos. Para variar o ajuste do tempo do intervalo (se equipado), mova o botão de ajuste do tempo (B). O último ajuste superior acionará os limpadores mais frequentemente (para chuva mais intensa). O ajuste inferior acionará os limpadores com menos frequência (para chuva mais fraca).

LO : Limpadores em velocidade baixa

HI : Limpadores em velocidade alta

NOTA

- Se existir acúmulo de neve ou gelo sobre o para-brisa, deixe-o descongelar durante aproximadamente 10 minutos, ou até que o gelo e/ou a neve seja removido, antes de utilizar os limpadores de para-brisa, para garantir o funcionamento correto dos mesmos.
- Se você não remover a neve e/ou gelo antes de usar o limpador e o lavador, você poderá danificar o sistema do limpador e do lavador.

Lavadores de para-brisa

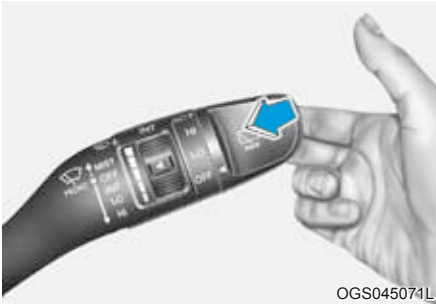

Na posição OFF, puxe suavemente a alavanca em sua direção para esguichar o líquido do lavador no para-brisa e acionar os limpadores por 1 a 3 ciclos. O esguicho e o acionamento dos limpadores continuarão até que a alavanca seja liberada.

Se o lavador não funcionar, você pode precisar acrescentar líquido do lavador no reservatório do lavador.

ATENÇÃO

Quando a temperatura externa estiver abaixo de congelamento, aqueça **SEMPRE** o para-brisa usando o desembaçador para evitar que o líquido do lavador congele no para-brisa e escureça sua visão, o que pode resultar em acidente e ferimentos graves ou fatais.

NOTA

- Para evitar possíveis danos à bomba do lavador, não acione o lavador quando o reservatório de líquido estiver vazio.
- Para evitar possíveis danos aos limpadores ou ao para-brisa, não acione os limpadores quando o para-brisa estiver seco.
- Para evitar danos aos braços dos limpadores e outros componentes, não tente movimentar os limpadores manualmente.
- Para prevenir danos ao sistema dos limpadores e lavadores, utilize o líquido do lavador com anticongelante no inverno ou em climas frios.

Interruptor do limpador e lavador do vidro traseiro (Hatch)

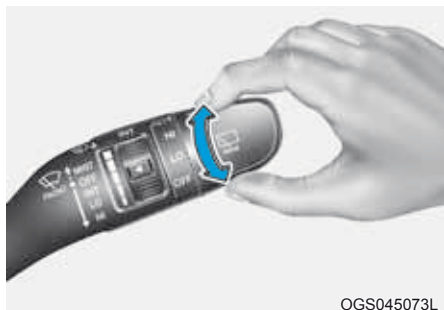

O interruptor do limpador e lavador do vidro traseiro está localizado na extremidade da alavanca do interruptor do limpador e lavador

Gire o interruptor para a posição desejada para acionar o limpador e lavador do vidro traseiro.

HI – Limpador em velocidade alta

LO – Limpador em velocidade baixa (intermitente)

OFF – O limpador não está funcionando

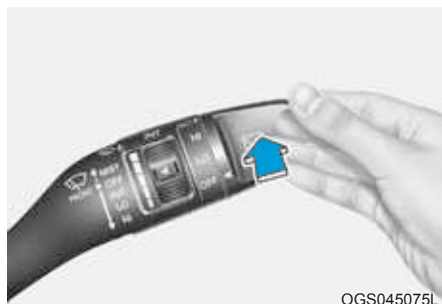

Pressione a alavanca para longe de você para esguichar líquido do lavador e acionar 1-3 ciclos do limpador traseiro. O esguicho e o acionamento do limpador continuarão até que a alavanca seja liberada.

SISTEMA MANUAL DE CONTROLE DE CLIMATIZAÇÃO (SE EQUIPADO)





OBR2059100BR

1. Botão do ar condicionado
2. Botão de controle de entrada de ar
3. Botão de controle da temperatura
4. Botão de controle de velocidade do ventilador
5. Botão do desembaçador do vidro traseiro
6. Botão de seleção de modo

Aquecimento e ar condicionado

1. Dê partida no motor.
2. Ajuste o modo na posição desejada.

Para maior eficácia do aquecimento e do resfriamento:

- Aquecimento: 
- Resfriamento: 

3. Ajuste o controle de temperatura na posição desejada. (se equipado)
4. Ajuste o controle de entrada de ar na posição de ar externo (ar fresco).
5. Ajuste o controle de velocidade do ventilador na posição desejada.
6. Se desejar ar condicionado, ligue o sistema do ar condicionado. (se equipado)

Seleção de modo

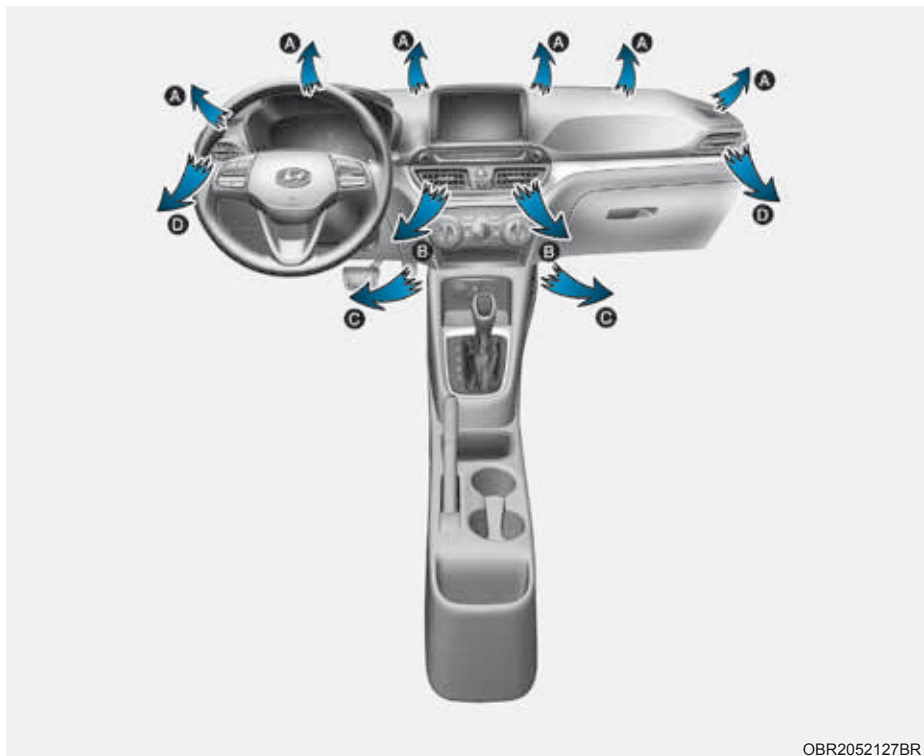

OBR2052127BR

O botão de seleção de modo controla a direção do fluxo de ar através do sistema de ventilação.



Nível do Rosto (B, D)

O fluxo de ar é direcionado para o tórax e para o rosto. Além disso, cada difusor pode ser controlado para direcionar o ar liberado por ele.



Nível Duplo (B, C, D)

O fluxo de ar é direcionado para o rosto e assoalho.



Nível do Assoalho (A, C, D)

A maior parte do fluxo de ar é direcionada para o assoalho, com uma pequena quantidade de ar direcionada para o para-brisa e para os desembaçadores dos vidros laterais.



Nível do Assoalho/Desembaçador (A, C, D)

A maior parte do fluxo de ar é direcionada para o assoalho e para-brisa, com uma pequena quantidade de ar direcionada para os desembaçadores dos vidros laterais.



Nível do Desembaçador (A, D)

A maior parte do fluxo de ar é direcionada para o para-brisa e uma pequena quantidade de ar é direcionada para os desembaçadores dos vidros laterais.

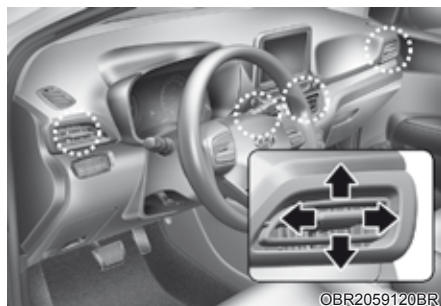

Difusores do painel de instrumentos

É possível ajustar a direção da saída de ar desses difusores utilizando-se a alavanca de controle do difusor, conforme a ilustração.

- Os difusores de saída podem ser fechados movendo a alavanca de controle na direção da seta (☒) mostrada na ilustração.
- É possível ajustar a direção da saída de ar desses difusores movendo a alavanca de controle do difusor na direção preferida.

Controle da temperatura (se equipada)



O seletor de controle de temperatura permite controlar a temperatura de ar que sai do sistema de ventilação. Gire o seletor para a posição direita para aquecimento do ar ou à esquerda para resfriar o ar.

Controle de entrada de ar

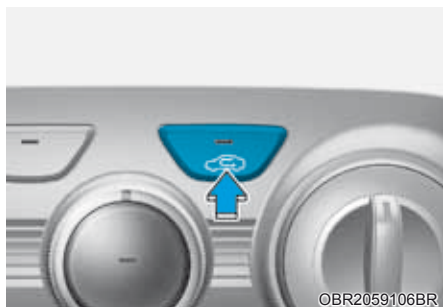

O controle de entrada de ar é usado para selecionar a posição do ar externo (fresco) ou posição de ar recirculado.

Para alterar a posição do controle de entrada de ar, pressione o botão de controle.



Posição de recirculação do ar

Com a posição de recirculação do ar selecionada, o ar do compartimento de passageiros é retirado através do sistema de aquecimento e pode ser aquecido ou resfriado, de acordo com a função selecionada.

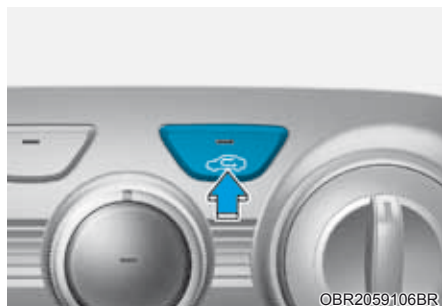

Posição de ar externo (fresco)

Com a posição de ar externo (fresco) selecionada, o ar externo entra no veículo e pode ser aquecido ou resfriado, de acordo com a função selecionada.

NOTA

O uso prolongado do aquecimento na posição de recirculação (sem ar condicionado selecionado) pode provocar o embaçamento do para-brisa e dos vidros laterais e o ar do compartimento de passageiros pode ficar viciado.

Além disso, o uso prolongado do ar condicionado com a posição de recirculação selecionada tornará o ar excessivamente seco, causando desconforto aos ocupantes.

ATENÇÃO

- O uso prolongado do sistema de aquecimento na posição de recirculação pode permitir o aumento da umidade dentro do veículo, o que pode embaçar o para-brisa e os vidros laterais, prejudicando a visibilidade.
- Não durma no veículo com o sistema de ar condicionado ou aquecimento ligado. Isso pode causar danos graves ou fatais devido à queda do nível de oxigênio e/ou da temperatura corporal.
- O uso contínuo do sistema de controle de climatização na posição de recirculação pode provocar entorpecimento ou sonolência e a perda de controle do veículo. Enquanto estiver dirigindo, deixe o controle de entrada de ar na posição de ar externo (fresco) o máximo de tempo possível.

Controle de velocidade do ventilador



OBR2059107BR

O interruptor de ignição deve estar na posição "ON" para funcionamento do ventilador.

O seletor de controle de velocidade do ventilador permite o controle da velocidade do fluxo de ar do sistema de ventilação. Para alterar a velocidade do ventilador, gire o seletor à direita para aumentar a velocidade ou à esquerda para diminuir a velocidade.

O ajuste do seletor de controle de velocidade do ventilador na posição "0" desliga o ventilador.

Para desligar os ventiladores



OBR2059108BR

Para desligar os ventiladores gire o seletor de controle de velocidade do ventilador para a posição "0".

Ar condicionado (se equipado)





Para ligar o sistema de ar condicionado, pressione o botão "A/C" (a luz indicadora acenderá). Para desligar o sistema de ar condicionado, pressione novamente o botão.

Operação do sistema

Ventilação

1. Ajuste o modo na posição .
2. Ajuste o controle de entrada de ar na posição de ar externo (ar fresco).
3. Ajuste o controle de temperatura na posição desejada. (se equipado)
4. Ajuste o controle de velocidade do ventilador na posição desejada.

Aquecimento

1. Ajuste o modo na posição .
2. Ajuste o controle de entrada de ar na posição de ar externo (ar fresco).
3. Ajuste o controle de temperatura na posição desejada. (se equipado)
4. Ajuste o controle de velocidade do ventilador na posição desejada.
5. Se desejar aquecimento desumidificado, ligue o sistema do ar condicionado (se equipado).
 - Caso o para-brisa fique embaçado, ajuste o modo para a posição  ou .

Sugestões de operação

- Para evitar que poeira ou fumaça incômoda penetre no veículo através do sistema de ventilação, ajuste temporariamente o controle de entrada de ar na posição de recirculação de ar. Certifique-se de colocar o controle novamente na posição ar externo quando o desconforto tiver passado, para manter o ar fresco dentro do veículo. Isso ajudará a manter o motorista alerta e o ambiente confortável para todos os ocupantes.
- O ar para o sistema de aquecimento/ventilação é obtido através de grades localizadas na frente do para-brisa. Deve-se tomar cuidado para que essas grades não fiquem obstruídas por folhas, neve, gelo ou outros materiais.
- Para evitar o embaçamento no interior do para-brisa, ajuste o controle de entrada de ar para a posição ar externo e a velocidade do ventilador para a posição desejada, ligue o sistema do ar condicionado e ajuste o controle de temperatura para a posição desejada.

Ar condicionado (se equipado)

Os sistemas de ar condicionado Hyundai são abastecidos com R-134a.

1. Dê partida no motor.
2. Pressione o botão do ar condicionado.
3. Ajuste o modo na posição .
4. Ajuste o controle de entrada de ar na posição de ar externo (ar fresco) ou recirculado.
5. Ajuste o controle de velocidade do ventilador e o controle de temperatura para obter o máximo conforto.

Quando desejar resfriamento máximo, ajuste o controle de temperatura na posição extrema esquerda e então ajuste o controle de velocidade do ventilador na velocidade mais alta.

Sugestões de operação do sistema do ar condicionado

- Se o veículo ficou estacionado sob a luz direta do sol em dias quentes, abra os vidros por alguns minutos para deixar que o ar quente saia.
- Após atingir o resfriamento suficiente, mude da posição de ar recirculado para ar externo (ar fresco).
- Para ajudar a reduzir a umidade do interior dos vidros em dias chuvosos ou úmidos, diminua a umidade do interior do veículo acionando o sistema de ar condicionado com os vidros fechados.
- Para assegurar o máximo desempenho do sistema de ar condicionado, utilize-o durante alguns minutos todos os meses.
- Se o ar condicionado for acionado em excesso, a diferença entre a temperatura externa e aquela do para-brisa pode fazer a superfície externa do para-brisa embaçar, causando perda de visibilidade. Neste caso, ajuste o botão de seleção de modo na posição  e o controle de velocidade do ventilador em baixa velocidade.

Manutenção do sistema

Filtro de ar do sistema de climatização

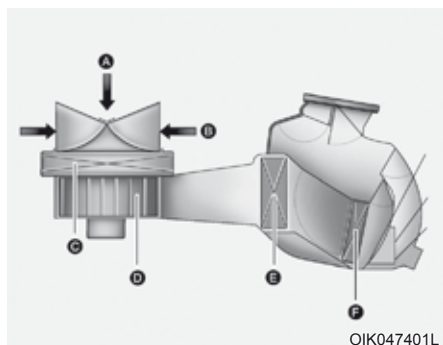

OIK047401L

[A]: Ar externo

[B]: Ar recirculado

[C]: Filtro de ar do controle de climatização

[D]: Ventilador

[E]: Núcleo do evaporador

[F]: Núcleo do aquecedor

O filtro de ar do sistema de climatização, instalado atrás do porta-luvas, retém a entrada de poeira e outros poluentes provenientes do ambiente externo no interior do veículo através do sistema de aquecimento e ar condicionado. Se a poeira ou outros poluentes se acumularem no filtro durante um determinado período de tempo, o fluxo de ar dos difusores poderá diminuir, resultando em acúmulo de umidade no lado interno do para-brisa, mesmo quando a posição de entrada de ar externo (fresco) estiver selecionada.

Caso isso ocorra, leve o veículo a uma concessionária autorizada Hyundai Motor Brasil (HMB) para substituição do filtro de ar do sistema de climatização.

NOTA

- O filtro de ar deve ser substituído de acordo com o plano de manutenção preventiva. Se o veículo for conduzido sob condições severas, tais como vias não pavimentadas ou empoeiradas, o filtro de ar do sistema de climatização deve ser inspecionado e substituído mais frequentemente.
- Se a vazão de ar diminuir subitamente, é necessário efetuar uma verificação do sistema em uma concessionária autorizada Hyundai Motor Brasil (HMB).

ATENÇÃO

Veículos abastecidos com R-134a



Como o refrigerante é mantido sob alta pressão, o sistema de ar condicionado só deve ser reparado por técnicos treinados e certificados. É importante usar o tipo e a quantidade corretos de óleo e refrigerante.

Senão podem ocorrer danos ao veículo e ferimentos pessoais.

Recomendamos reparar o sistema de ar condicionado na concessionária autorizada Hyundai Motor Brasil (HMB).

SISTEMA AUTOMÁTICO DE CONTROLE DA CLIMATIZAÇÃO (SE EQUIPADO)



OBR2052101BR

1. Botão de controle da temperatura
2. Botão AUTO (controle automático)
3. Tela de informação do controle de climatização
4. Botão de controle de velocidade do ventilador
5. Botão do ar condicionado
6. Botão OFF
7. Botão do desembaçador do para-brisa
8. Botão de seleção de modo
9. Botão do desembaçador do vidro traseiro
10. Botão de controle de entrada de ar

Aquecimento e ar condicionado automático



1. Pressione o botão AUTO

Os modos, velocidades do ventilador, entrada de ar e ar condicionado serão controlados automaticamente de acordo com o ajuste da temperatura escolhido.

Você pode controlar a força do vento em três estágios pressionando o botão AUTO durante o funcionamento automático.

- HIGH (Alto): Fornece ar condicionado e aquecimento rápidos com vento forte
- MEDIUM (Médio): Fornece ar condicionado e aquecimento rápidos com vento médio
- LOW (Baixo): É adequado para motoristas que preferem vento fraco.

Ao escolher a temperatura em HI ou LO no modo AUTO, a força do vento é ajustada em "HIGH" (Alto).

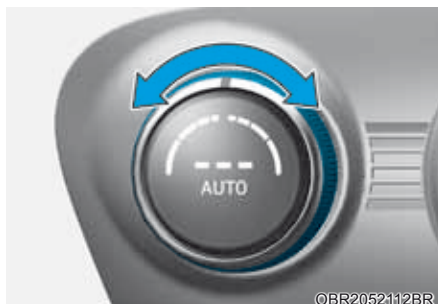

2. Ajuste o botão de controle de temperatura na temperatura desejada. Se a temperatura for ajustada no mais baixo (LO), o sistema de ar condicionado funcionará continuamente.

- Para desligar o funcionamento automático, escolha qualquer dos seguintes botões:
 - Botão de seleção de modo
 - Botão do desembaçador do para-brisa (Pressione o botão mais uma vez para cancelar a escolha da função desembaçador do para-brisa. O sinal 'AUTO' acenderá na tela de informação mais uma vez.)
 - Botão de controle de velocidade do ventilador
 - A função escolhida será controlada manualmente enquanto outras funções funcionarem automaticamente.
- Para sua conveniência, use o botão AUTO e ajuste a temperatura em 22°C.





NOTA

Nunca coloque nada perto do sensor para garantir melhor controle do sistema de aquecimento e refrigeração.

Aquecimento e ar condicionado manual

O sistema de aquecimento e ar condicionado pode ser controlado manualmente pressionando os botões que não sejam aqueles do AUTO. Neste caso, o sistema funciona sequencialmente, de acordo com a ordem os botões escolhidos. Ao pressionar qualquer botão que não seja aqueles do AUTO enquanto usar o funcionamento automático, as funções não selecionadas serão controladas automaticamente.

1. Dê partida no motor.
2. Ajuste o modo na posição desejada.
Para melhorar a eficácia do aquecimento e do resfriamento, escolha o modo de acordo com isto:
 - Aquecimento: 
 - Resfriamento: 
3. Ajuste o controle de temperatura na posição desejada.
4. Ajuste o controle de entrada de ar no modo de ar fresco.
5. Ajuste o controle de velocidade do ventilador na velocidade desejada.
6. Se desejar ar condicionado, ligue o sistema do ar condicionado.
7. Pressione o botão AUTO a fim de alterar o sistema para o controle totalmente automático.

Seleção de modo

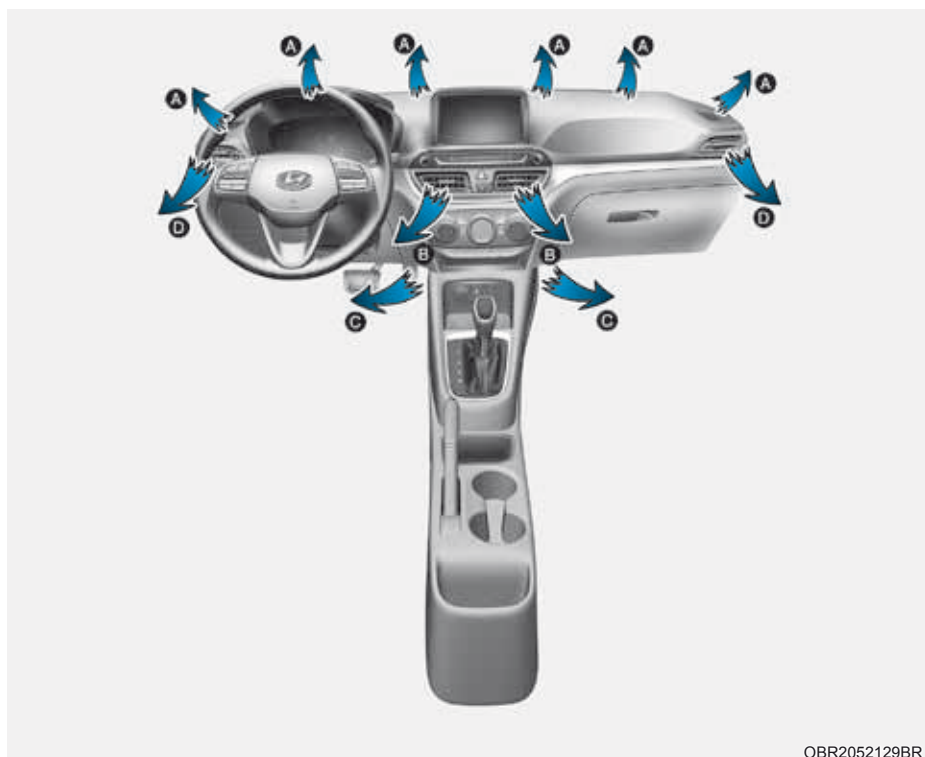

OBR2052129BR

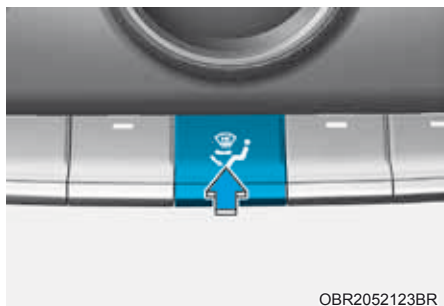

OBR2052123BR

O botão de seleção de modo controla a direção do fluxo de ar através do sistema de ventilação.

A direção de saída do fluxo de ar é estabelecida como segue:



Nível do Rosto (B, D)

O fluxo de ar é direcionado para o tórax e para o rosto. Além disso, cada difusor pode ser controlado para direcionar o ar liberado por ele.

Nível Duplo (B, C, D)

O fluxo de ar é direcionado para o rosto e assoalho.

Nível do Assoalho (A, C, D)

A maior parte do fluxo de ar é direcionada para o assoalho, com uma pequena quantidade de ar direcionada para o para-brisa e para os desembaçadores dos vidros laterais.

Assoalho & Desembaçador (A, C, D)

A maior parte do fluxo de ar é direcionada para o assoalho e para-brisa, com uma pequena quantidade de ar direcionada para os desembaçadores dos vidros laterais.



Nível do Desembaçador (A, D)

A maior parte do fluxo de ar é direcionada para o para-brisa e uma pequena quantidade de ar é direcionada para os desembaçadores dos vidros laterais.

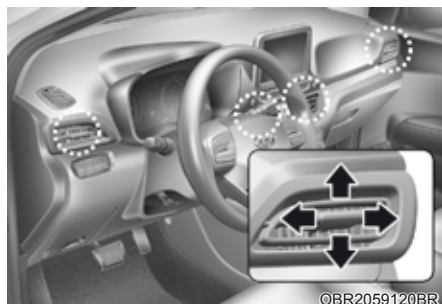

Difusores do painel de instrumentos

O fluxo de ar dos difusores do painel de instrumentos pode ser direcionado para cima/baixo ou esquerda/direita usando a alavanca de ajuste da ventilação.

Para fechar a ventilação, pressione a alavanca de ventilação de ar na direção oposta do passageiro. Para abrir a ventilação, pressione a alavanca de ventilação de ar na mesma direção do passageiro.

Controle da temperatura

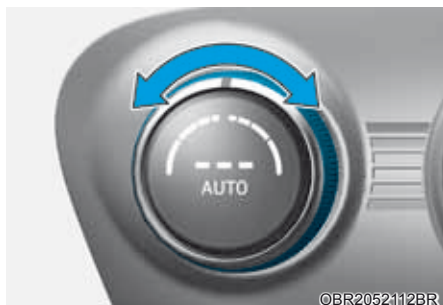

A temperatura aumentará girando o botão para a direita.

A temperatura diminuirá girando o botão para a esquerda.

A temperatura aumentará ou diminuirá em 0,5°C em cada incremento. Quando a temperatura for ajustada no mais baixo, o sistema de ar condicionado funcionará continuamente.

Conversão de temperatura

Se a bateria descarregar ou for desconectada, o display do modo de temperatura reiniciará em graus Centígrados.

A unidade de temperatura de °C para °F ou de °F para °C ser mudada por:

- Sistema automático de controle da climatização

Pressione o botão AUTO por 3 segundos enquanto pressiona o botão OFF.

- Painel de instrumentos

Sistema automático de controle da climatização

Vá em Ajustes do Usuário → Outro → Unidade de Temperatura.

A unidade de temperatura mudará tanto no display de LCD do painel de instrumentos como na tela do controle de climatização.

Controle de entrada de ar

Posição de recirculação do ar



Com a posição de recirculação do ar selecionada, o ar do compartimento de passageiros é retirado através do sistema de aquecimento e pode ser aquecido ou resfriado, de acordo com a função selecionada.

Posição de ar externo (fresco)



Com a posição de ar externo (fresco) selecionada, o ar externo entra no veículo e pode ser aquecido ou resfriado, de acordo com a função selecionada.

NOTA

Recomendamos acionar o sistema primeiramente no modo Fresco. Use o modo Recirculação temporariamente somente se necessário. O funcionamento prolongado do aquecedor no modo Recirculação e sem o A/C ligado pode embaçar o para-brisa.

Além disso, o uso prolongado do A/C ligado no modo Recirculação pode resultar em ar seco e sem umidade na cabine, promovendo a formação de odor de mofo na ventilação devido ao ar estagnado.

⚠ ATENÇÃO

- O uso contínuo do funcionamento do sistema de controle da climatização no modo Recirculação por período de tempo prolongado pode causar sonolência nos ocupantes da cabine. Isto pode causar perda de controle do veículo, levando a um acidente.
- O uso contínuo do funcionamento do sistema de controle da climatização no modo Recirculação com o A/C desligado pode aumentar a umidade dentro da cabine.

Isto pode causar condensação acumulada no para-brisa e prejudicar a visibilidade.

- Não durma dentro do veículo nem fique estacionado com os vidros fechados e o aquecedor ou o ar condicionado ligado por período de tempo prolongado. Isto pode aumentar os níveis de dióxido de carbono na cabine, podendo causar ferimentos graves ou fatais.

Controle de velocidade do ventilador



A velocidade do ventilador pode ser ajustada à velocidade desejada usando o botão de controle de velocidade do ventilador.

Mais ar liberado com alta velocidade do ventilador.

Pressionar o botão OFF desligue o ventilador.

NOTA

Acionar a velocidade do ventilador com o interruptor de Ignição na posição ON pode descarregar a bateria. Acione a velocidade do ventilador com o motor funcionando.

Ar condicionado



Para ligar manualmente o sistema de ar condicionado, pressione o botão A/C (a luz indicadora acenderá).

Para desligar o sistema de ar condicionado, pressione novamente o botão.

Modo OFF



Para desligar o sistema de controle de climatização, pressione o botão OFF. Entretanto, você pode continuar utilizando o modo e os botões de entrada de ar enquanto o interruptor de ignição estiver na posição ON.



Operação do sistema

Ventilação

1. Escolha o modo Nível do Rosto .
2. Ajuste o controle de entrada de ar no modo de ar fresco.
3. Ajuste o controle de temperatura na posição desejada.
4. Ajuste o controle de velocidade do ventilador na velocidade desejada.

Aquecimento

1. Escolha o modo Nível do Assoalho .
2. Ajuste o controle de entrada de ar no modo de ar fresco.
3. Ajuste o controle de temperatura na posição desejada.
4. Ajuste o controle de velocidade do ventilador na velocidade desejada.
5. Se desejar, ligue o ar condicionado com o botão de controle da temperatura ajustado em calor para retirar a umidade do ar antes que ele entre na cabine.

Se o para-brisa embaçar, escolha o modo Frente & Desembaçamento  ou o modo Desembaçador Dianteiro .

Sugestões de operação

- Para evitar que poeira ou fumaça incômoda penetre no veículo através do sistema de ventilação, ajuste temporariamente o controle de entrada de ar no modo de recirculação de ar. Certifique-se de colocar o controle novamente na posição ar fresco quando o desconforto tiver passado, para manter o ar fresco dentro do veículo. Isso ajudará a manter o motorista alerta e o ambiente confortável para todos os ocupantes.
- Para evitar o embaçamento no interior do para-brisa, ajuste o controle de entrada de ar para a posição ar fresco e a velocidade do ventilador para a posição desejada, ligue o sistema do ar condicionado e ajuste o controle de temperatura na posição desejada.

Ar condicionado

Os sistemas de ar condicionado Hyundai são abastecidos com refrigerante R-134a.

1. Dê partida no veículo.
2. Pressione o botão do ar condicionado.
3. Escolha o modo Nível do Rosto .
4. Ajuste o controle de entrada de ar na posição de ar recirculado. Entretanto, funcionamento prolongado na posição de recirculação do ar provocará ressecamento excessivo do ar. Neste caso, mude a posição do ar.
5. Ajuste o controle de velocidade do ventilador e o controle de temperatura para obter o máximo conforto.

Quando desejar resfriamento máximo, ajuste o controle de temperatura na posição extrema esquerda e então ajuste o controle de velocidade do ventilador na velocidade mais alta.

Sugestões de operação do sistema do ar condicionado

- Se o veículo ficou estacionado sob a luz direta do sol em dias quentes, abra os vidros por alguns minutos para deixar que o ar quente saia.
- Após atingir o resfriamento suficiente, mude do modo de ar recirculado para ar fresco.
- Para ajudar a reduzir a umidade do interior dos vidros em dias chuvosos ou úmidos, diminua a umidade do interior do veículo acionando o sistema de ar condicionado com os vidros fechados.
- Para assegurar o máximo desempenho do sistema de ar condicionado, utilize-o durante alguns minutos todos os meses.
- Se o ar condicionado for acionado em excesso, a diferença entre a temperatura externa e aquela do para-brisa pode fazer a superfície externa do para-brisa embaçar, causando perda de visibilidade. Neste caso, ajuste o botão de seleção de modo na posição  e ajuste o botão de controle de velocidade do ventilador na velocidade mais baixa.

Manutenção do sistema

Filtro de ar do sistema de climatização

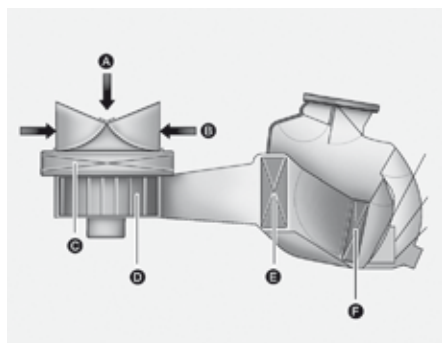

OIK047401L

[A]: Ar externo, [B]: Ar recirculado

[C]: Filtro de ar do controle de climatização, [D]: Ventilador

[E]: Núcleo do evaporador, [F]: Núcleo do aquecedor

O filtro de ar do sistema de climatização, instalado atrás do porta-luvas, retém a entrada de poeira e outros poluentes provenientes do ambiente externo no interior do veículo através do sistema de aquecimento e ar condicionado.

Se a poeira ou outros poluentes se acumularem no filtro durante um determinado período de tempo, o fluxo de ar dos difusores poderá diminuir, resultando em acúmulo de umidade no lado interno do para-brisa, mesmo quando a posição de entrada de ar externo (fresco) estiver selecionada.

Caso isso ocorra, leve o veículo a uma concessionária autorizada Hyundai Motor Brasil (HMB) para substituição do filtro de ar do sistema de climatização.

Verificação da quantidade de refrigerante do ar condicionado e lubrificante do compressor.

Quando a quantidade de refrigerante estiver baixa, o desempenho do ar condicionado fica reduzido. O excesso de gás também causa impacto negativo no sistema de ar condicionado.

Portanto, caso suspeite de funcionamento anormal, leve o veículo a uma concessionária autorizada Hyundai Motor Brasil (HMB) para uma inspeção no sistema.

NOTA

- O filtro de ar deve ser substituído de acordo com o plano de manutenção preventiva. Se o veículo for dirigido sob condições severas, tais como vias não pavimentadas ou empoeiradas, o filtro de ar do ar condicionado deve ser inspecionado e substituído mais frequentemente.
- Se a vazão de ar diminuir subitamente, é necessário efetuar uma verificação do sistema em uma concessionária autorizada Hyundai Motor Brasil (HMB).

NOTA

É importante usar o tipo e a quantidade corretos de óleo e refrigerante. Senão podem ocorrer danos ao compressor e acionamento anormal do sistema. Para evitar dano, o sistema do ar condicionado deve ser reparado somente por técnicos treinados e certificados.

⚠ ATENÇÃO

Veículos abastecidos com R-134a



Como o refrigerante é mantido sob pressão muito alta, o sistema de ar condicionado só deve ser reparado por técnicos treinados e certificados.



Todos os refrigerantes devem ser recuperados com equipamento adequado.

Liberar os refrigerantes diretamente na atmosfera é prejudicial às pessoas e ao meio ambiente. Deixar de atender a estas advertências pode causar ferimentos graves. 6.

DESCONGELAMENTO E DESEMBAÇAMENTO DO PARA-BRISA

⚠ ATENÇÃO

Aquecimento do para-brisa



Não utilize a posição  ou  durante a operação de resfriamento, quando o clima estiver extremamente úmido. A diferença entre a temperatura externa e aquela do para-brisa pode fazer a superfície externa do para-brisa embaçar, causando perda de visibilidade. Neste caso, ajuste o botão de seleção de modo ou o botão na posição  e o botão de controle de velocidade do ventilador ou o botão para baixa velocidade.

- Para obter o máximo desempenho de desembaçamento, ajuste o botão de controle da temperatura no nível mais alto (gire até o final à direita) e o controle de velocidade do ventilador também no nível mais alto.
- Se desejar ar morno direcionado para o assoalho durante o descongelamento ou o desembaçamento, ajuste o modo para a posição assoalho-desembaçamento.
- Antes de dirigir o veículo, limpe toda a neve e o gelo do para-brisa, do vidro traseiro, dos espelhos retrovisores externos e de todos os vidros laterais.
- Limpe toda a neve e o gelo do capô do motor e da grade da entrada de ar, para melhorar a eficiência do aquecimento e do desembaçamento e reduzir a probabilidade de embaçamento no lado interno do para-brisa.

Sistema manual de controle da climatização

Para desembaçar o lado interno do para-brisa



1. Escolha qualquer velocidade do ventilador que não seja a posição "0".
2. Selecione a temperatura desejada.
3. Selecione a posição  ou .
4. O modo ar fresco será selecionado automaticamente. Além disso, o ar condicionado (se equipado) será acionado automaticamente se o modo for escolhido na posição .

Se os modos ar condicionado e ar fresco não forem selecionados automaticamente, pressione manualmente o botão correspondente.

Para descongelar o lado externo do para-brisa



[A]: Tipo A, [B]: Tipo B

1. Coloque a velocidade do ventilador no nível mais alto (gire o botão até o final à direita).
2. Ajuste o controle de temperatura na posição mais alta.
3. Selecione a posição .
4. O modo ar fresco e ar condicionado (se equipado) serão escolhidos automaticamente.

Sistema automático de controle da climatização

Para desembaçar o lado interno do para-brisa



1. Escolha a velocidade desejada do ventilador.
2. Selecione a temperatura desejada.
3. Pressione o botão desembaçador .
4. O ar condicionado ligará de acordo com a temperatura ambiente detectada, ar fresco e velocidade máxima do ventilador serão selecionados automaticamente.

Se a posição de ar condicionado, ar fresco e a velocidade máxima do ventilador não forem selecionados automaticamente, ajuste manualmente o botão correspondente.

Se a posição  for escolhida, a velocidade mínima do ventilador será ajustada para velocidade máxima do ventilador.

Para descongelar o lado externo do para-brisa



1. Ajuste a velocidade do ventilador na posição mais alta.
2. Ajuste a temperatura na posição extrema quente (HI).
3. Pressione o botão desembacador (☰).
4. O ar condicionado ligará de acordo com a temperatura ambiente detectada e o modo ar fresco será selecionado automaticamente.

Se a posição ☰ for escolhida, a velocidade mínima do ventilador será ajustada para velocidade máxima do ventilador.

Desembacamento lógico (se equipado)

Para reduzir a probabilidade de embaçar o interior do para-brisa, a entrada de ar ou ar condicionado é controlado automaticamente de acordo com determinadas condições, tais como a posição ☰ ou ☰. Para cancelar ou retornar ao desembacamento lógico, faça o seguinte:

Sistema manual de controle da climatização

1. Coloque o interruptor de ignição na posição "ON".
2. Escolha modo desembacamento (☰).
3. Pressione o botão de controle de entrada de ar no mínimo 5 vezes dentro de 3 segundos. O processo deverá ser finalizado dentro de 10 segundos após escolher o modo desembacamento (☰).

O indicador de LED no botão de entrada de ar piscará 3 vezes para indicar que o desembacamento lógico foi desativado. Repita todas as etapas novamente para reativar o desembacamento lógico.

Se a bateria estiver descarregada ou desconectada, ele reinicia na condição desembacamento lógico.

Sistema automático de controle da climatização

1. Coloque o interruptor de ignição na posição "ON".
2. Pressione o botão desembacador (☰).
3. Enquanto pressionar o botão do ar condicionado (A/C), pressione o botão de controle de entrada de ar no mínimo 5 vezes dentro de 3 segundos.

O tela de informação do controle de climatização piscará 3 vezes para indicar que o desembacamento lógico foi desativado.

Repita todas as etapas novamente para reativar o desembacamento lógico.

Se a bateria estiver descarregada ou desconectada, ele reinicia na condição desembacamento lógico.

Desembaçador

NOTA

Para evitar danos aos condutores colados na superfície interna do vidro traseiro, nunca utilize instrumentos pontiagudos ou materiais de limpeza abrasivos para limpar o vidro traseiro.

NOTA

Se você quiser desembaçar e descongelar o para-brisa, consulte “Desembaçamento e descongelamento do para-brisa”, nesta seção.

Desembaçador do vidro traseiro



O desembaçador aquece o vidro para remover geada, neblina e gelo fino do interior e exterior do vidro traseiro enquanto o motor estiver funcionando.

- Para ativar o desembaçador do vidro traseiro, pressione o botão indicado na figura acima, localizado no painel central de instrumentos. O indicador no botão do desembaçador do vidro traseiro acende quando o desembaçador estiver ligado.
- Para desligar o desembaçador, pressione novamente o botão do desembaçador do vidro traseiro.

NOTA

- Se existir acúmulo pesado de neve no vidro traseiro, limpe-o com uma escova antes de ativar o desembaçador traseiro.
- O desembaçador do vidro traseiro desliga automaticamente depois de aproximadamente 20 minutos, ou quando o interruptor de ignição estiver na posição LOCK/OFF.

FUNÇÕES ADICIONAIS DO CONTROLE DA CLIMATIZAÇÃO

Ventilação automática (se equipado)

O sistema seleciona automaticamente o modo ar fresco quando o sistema de controle da climatização funcionar após determinado período de tempo (aproximadamente 30 minutos) em baixa temperatura com o modo recirculação selecionado.

Para cancelar ou reativar a Ventilação Automática

Quando o sistema do ar condicionado estiver ligado, escolha o modo Nível do Rosto e pressione o botão do modo de recirculação de ar no mínimo 5 vezes dentro de 3 segundos enquanto pressiona o botão do A/C.

Quando a ventilação automática for cancelada, o indicador piscará 3 vezes. Quando a ventilação automática estiver ativada, o indicador piscará 6 vezes.

PORTA-OBJETOS

⚠ ATENÇÃO

Nunca guarde isqueiros, aerossóis ou outros materiais inflamáveis/explosivos no veículo.

Estes itens podem incendiar e/ou explodir se o veículo permanecer exposto a altas temperaturas durante períodos longos.

⚠ ATENÇÃO

Mantenha SEMPRE as tampas dos porta-objetos fechadas durante a condução.

Itens dentro do seu veículo se movimentam com a mesma velocidade do veículo.

Se você precisar parar ou virar rapidamente ou se acontecer um impacto, os itens podem ser atirados no compartimento e causar um ferimento se atingirem o motorista ou um passageiro.

NOTA

Para evitar um furto, não deixe objetos de valor nos porta-objetos.

Armazenagem no console central



Para abrir o porta-pacote dianteiro, deslize a tampa para frente.

Porta-luvas

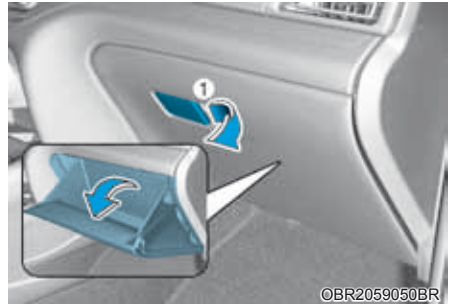

Para abrir: puxe a alavanca (1).

⚠ ATENÇÃO

Fechete SEMPRE o porta-luvas após o uso.

A tampa do porta-luvas aberta pode causar ferimentos graves em um acidente, mesmo que os passageiros estejam usando o cinto de segurança.

CARACTERÍSTICAS INTERNAS

Porta-copos (se equipado)

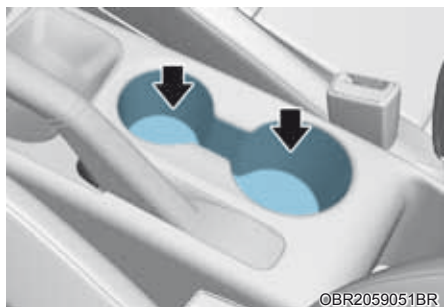

Copos ou pequenas latas de bebidas podem ser colocados nos suportes para copos.

⚠ ATENÇÃO

- Evite partidas e frenagens repentinas quando os porta-copos forem usados, para evitar derramar o líquido. Se o líquido quente for derramado, causará queimaduras nos ocupantes do veículo. Uma queimadura pode fazer com que o motorista perca o controle do veículo e cause um acidente.
- Não coloque copos, garrafas, latas etc. destampados ou sem segurança contendo líquidos quentes no suporte para copos, enquanto o veículo estiver em movimento. Podem ocorrer ferimentos no caso de parada repentina ou uma colisão.
- Só use copos macios nos porta-copos. Objetos rígidos podem ferir os ocupantes em caso de acidente.

⚠ ATENÇÃO

Mantenha latas e garrafas com bebidas gaseificadas fora do alcance da luz solar direta e não as coloque em um veículo quente. Isso pode provocar uma explosão.

NOTA

- Mantenha bebidas fechadas durante a condução para evitar que elas derramem. Se o líquido for derramado, ele pode entrar no sistema elétrico/eletrônico do veículo e danificar essas peças.
- Ao limpar líquidos derramados, não seque o porta-copo com alta temperatura. Isto pode danificar o porta-copo.

Para-sol



Para usar o para-sol puxe-o para baixo.

Para utilizar o para-sol contra o vidro lateral, puxe-o para baixo, solte-o do suporte (1) e vire-o para o lado (2).

Para usar o espelho de cortesia (se equipado), puxe o para-sol para baixo e deslize a tampa do espelho (3) (se equipado).

Feche com segurança a tampa do espelho de cortesia e retorne o para-sol à posição original após o uso.

⚠ ATENÇÃO

Para sua segurança, não bloqueie a visão ao utilizar o para-sol.

NOTA

Não coloque muitos cartões ao mesmo tempo no suporte para cartões. Isto pode danificar o suporte para cartões.

Tomada de força (se equipado)

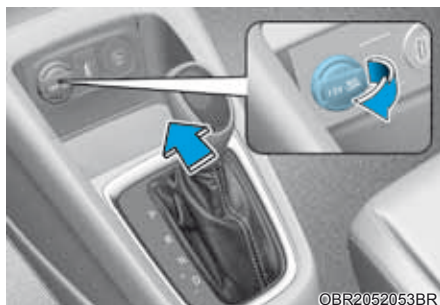

A tomada de força foi projetada para fornecer energia elétrica para telefones celulares ou outros equipamentos desenvolvidos para funcionar com os sistemas elétricos do veículo.

Os equipamentos deverão consumir menos que 180 Watts com o motor em funcionamento.

⚠ ATENÇÃO

Evite choques elétricos. Não coloque o dedo ou elementos estranhos (alfinetes etc.) na tomada de força e não a toque com a mão molhada.

NOTA

Para evitar danos às tomadas elétricas:

- Utilize a tomada de força apenas com o motor em funcionamento e remova a tomada do acessório após a utilização. Utilizar a tomada de força por períodos de tempo prolongados com o motor desligado pode descarregar a bateria.
- Utilize apenas equipamentos elétricos de 12 Volts que tenham capacidade elétrica inferior a 180 Watts.
- Ao utilizar a tomada de força, ajuste o ar condicionado ou o aquecedor para o nível operacional mais baixo.
- Feche a tampa da tomada de força quando não estiver sendo utilizada.
- Alguns equipamentos eletrônicos podem causar interferência quando conectados na tomada de força do veículo. Estes equipamentos podem causar excesso de ruídos no sistema de áudio e funcionamento incorreto em outros sistemas eletrônicos ou equipamentos usados no seu veículo.
- Pressione a tomada até o final. Se não existir bom contato, o plugue pode superaquecer e o fusível queimar.
- Conecte equipamentos elétricos/eletrônicos com bateria com proteção inversa de corrente.
- A corrente elétrica da bateria pode passar para o sistema elétrico/eletrônico do veículo e provocar funcionamento incorreto dos sistemas.

Carregador USB (se equipado)



O carregador USB está localizado dentro do porta-pacote do console, entre o banco do motorista e o banco dianteiro do passageiro. Insira o cabo USB na porta USB e recarregue um telefone celular ou um tablet.

- Aparece uma mensagem da condição/finalização da carga na tela do telefone celular ou tablet.
- Um telefone celular ou um tablet pode superaquecer durante o processo de recarga. Isso não indica mau funcionamento do sistema de carga.
- Um telefone celular ou um tablet que adote um método de carga diferente pode não ser recarregado adequadamente. Neste caso, use um carregador exclusivo do seu dispositivo.
- O terminal de carga é somente para recarregar um dispositivo. Não use o terminal de carga para ligar um áudio ou reproduzidor de mídia no áudio.

Relógio

⚠ ATENÇÃO

Nunca ajuste o relógio enquanto estiver dirigindo. Você pode perder o controle da direção e causar acidentes, ferimentos graves ou fatais.

Para maiores detalhes, consulte o manual fornecido com seu veículo.

Gancho para roupas (se equipado)



OTM048095

Esses ganchos não são projetados para colocar itens grandes ou pesados.



OTM048096

⚠ ATENÇÃO

Não pendure objetos como ganchos ou objetos duros, que não sejam roupas.

Também não coloque objetos pesados, pontiagudos ou frágeis nos bolsos das roupas. Em acidentes ou quando o airbag de cortina infla, pode ocorrer dano ao veículo ou ferimento pessoal.

Fixação para tapetes de assoalho (se equipado)

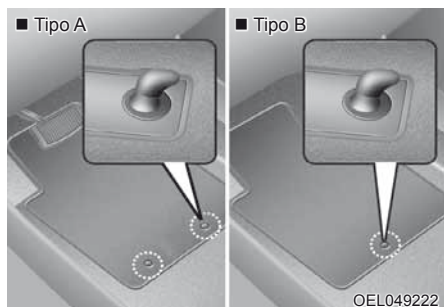

Use **SEMPRE** as fixações de assoalho para tapetes para prender os carpetes dianteiros no veículo. As fixações no carpete dianteiro evitam que os carpetes deslizem para frente.

ATENÇÃO

Observe os itens a seguir ao instalar **QUALQUER** tapete sobre o assoalho do seu veículo.

- Garanta a remoção da película protetora do carpete antes de fixar um tapete no carpete de assoalho dianteiro. Senão o tapete de assoalho pode se mover livremente sobre a película protetora e resultar em frenagem ou aceleração involuntária.
- Certifique-se que os tapetes estejam firmemente fixados nos pontos de fixação no assoalho antes de dirigir seu veículo.
- Não utilize **NENHUM** tapete que não possa ser firmemente fixado aos pontos de fixação do assoalho do veículo.
- Não coloque um tapete sobre o outro (ex.: tapete de borracha sobre o tapete de carpete do assoalho). Apenas um tapete deve ser instalado em cada posição do veículo.

IMPORTANTE

Seu veículo foi fabricado com pontos de fixação do tapete do motorista, especialmente projetados para fixar o tapete no lugar. Para evitar qualquer interferência com a operação dos pedais, a Hyundai recomenda instalar apenas o tapete projetado para uso no seu veículo.

Tampa da área de carga (se equipado)

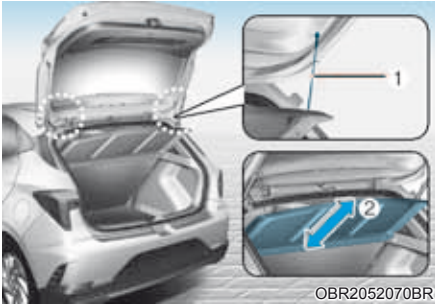

Use a tampa para ocultar itens armazenados na área de carga.

A tampa da área de carga será levantada quando a tampa traseira for aberta.

Desconecte a cinta (1) do suporte se quiser retornar a tampa à posição original. Para remover a tampa da área de carga completamente, levante a tampa em um ângulo de 50 graus e puxe-a totalmente para fora (2). Para instalar a tampa, reverta o procedimento de remoção.

⚠ CUIDADO

- Quando retornar a tampa à posição original, segure a tampa e abaixe-a.
- Não movimente o veículo com a tampa removida. Isso pode danificar a tampa
- A tampa da área de carga pode ser levantada quando a tampa traseira for aberta. Garanta que a bagagem sobre a tampa seja movida para local seguro.
- Como a tampa da área de carga pode ser danificada ou deformada, não aplique força excessiva na tampa nem ponha objetos pesados sobre ela.

⚠ ATENÇÃO

- Não coloque objetos pesados na tampa da área de carga enquanto estiver dirigindo. Esses objetos podem ser atirados dentro do veículo e possivelmente ferir os ocupantes durante um acidente ou em uma frenagem.
- Nunca permita que alguém viaje no compartimento de bagagem. Ele é projetado somente para bagagem.
- Mantenha o equilíbrio do veículo e coloque o peso o mais longe possível da frente.

SISTEMA DE ÁUDIO

NOTA

- Instalar uma lâmpada de farol HID não original poderá provocar funcionamento incorreto dos equipamentos de áudio e eletrônicos de seu veículo.
- Evite que produtos químicos como perfumes, cosméticos, protetor solar, creme de limpeza para as mãos e aromatizadores entrem em contato com as peças do interior do veículo, pois isso pode causar danos ou descoloração.

Porta USB



Você pode usar uma porta USB para conectar um USB.

NOTA

Ao usar um dispositivo portátil de áudio conectado a uma tomada de força, pode ocorrer ruído durante a reprodução. Se isto acontecer, use a fonte de alimentação do dispositivo portátil de áudio.

Antena

Antena de teto (se equipado)



Seu veículo usa uma antena de teto para receber sinais de emissoras AM e FM. Esta antena é do tipo removível. Para remover a antena de teto gire-a no sentido anti-horário. Para instalar a antena de teto gire-a no sentido horário.

Antena barbatana de tubarão (se equipado)

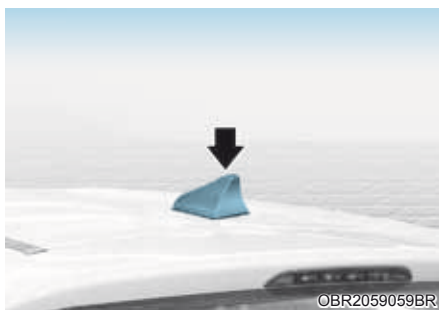

Seu veículo usa uma antena barbatana de tubarão para receber sinais de emissoras AM e FM.

Controle do áudio no volante de direção (se equipado)



Os interruptores do controle do sistema de áudio no volante de direção foram instalados para sua conveniência.

NOTA

Não acione as teclas de controle remoto do sistema de áudio simultaneamente.

VOLUME (VOL + / -) (1)

- Mova para cima o botão VOLUME para aumentar o volume.
- Mova para baixo o botão VOLUME para diminuir o volume.

SEEK/PRESET (^ / v) (2)

Se o botão "SEEK/PRESET" for movido para cima ou para baixo e pressionado por 0,8 segundo ou mais, ele funcionará em cada modo como segue.

Modo Rádio

Funciona como o botão de seleção "AUTO SEEK". Continua a busca até que o botão seja liberado.

Modo MÍDIA

Funciona como o botão "FF/REW".

Se o botão "SEEK/PRESET" for movido para cima ou para baixo, ele funcionará em cada modo como segue.

Modo Rádio

Funciona como o botão de seleção "PRESET STATION UP/DOWN".

Modo MÍDIA

Funciona como o botão de seleção "TRACK UP/ DOWN".

MODO (3)

Pressione o botão MODE para selecionar Rádio ou MÍDIA.

MUDO (🔇) (4)

- Pressione o botão MUTE para desativar o som.
- Pressione o botão novamente para ativar o som.

NOTA

As informações detalhadas dos botões de controle do áudio estão descritas nas páginas seguintes desta Seção.

Reconhecimento de voz (se equipado)



Para informações detalhadas, consulte o manual do sistema infotainment e também do Bluelink (se equipado).

Tecnologia sem fio mãos livres Bluetooth® (se equipado)



É possível usar o telefone sem conexão por cabo através da Tecnologia Sem Fio Bluetooth®.

- (1) Botão Chamar/Atender
- (2) Botão Encerrar Chamada
- (3) Microfone

- **Áudio:** Para informações detalhadas, consulte “ÁUDIO” nesta Seção.

Informações detalhadas sobre a tecnologia sem fio mãos livres Bluetooth® são descritas no manual fornecido separadamente.

Como funciona o rádio do veículo

Recepção FM

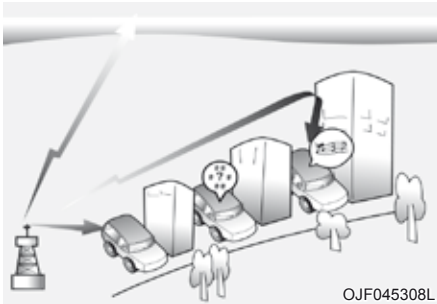

Os sinais de rádio AM e FM são emitidos por torres transmissoras localizadas em sua cidade. Eles são captados pela antena de rádio do seu veículo. Então este sinal é recebido pelo rádio e enviado aos alto-falantes do veículo.

Quando o sinal recebido tem alta intensidade, a engenharia do sistema de áudio de seu veículo garante uma reprodução da melhor qualidade possível. Entretanto, em certos casos, o sinal recebido pode não ser suficientemente forte e claro.

Isso pode ser devido a fatores como distância da emissora de rádio, interferência de sinais mais fortes de outras estações ou a proximidade com edifícios muito altos, pontes ou outros obstáculos de maiores dimensões na área.

Recepção AM (MW, LW)

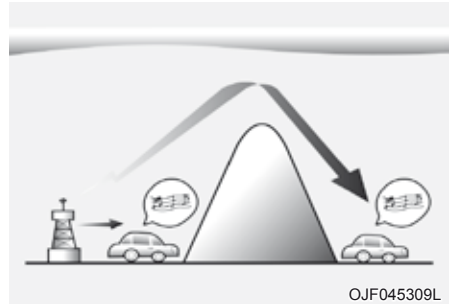

Transmissões em AM podem ser recebidas em maiores distâncias do que transmissões em FM. Isto porque as ondas de rádio AM são transmitidas em baixas frequências. Estas ondas longas e de baixa frequência têm a capacidade de acompanhar a curvatura da Terra, sendo repetidas na atmosfera. Além disso, elas contornam obstáculos e asseguraram melhor cobertura do sinal.

Emissora de rádio FM

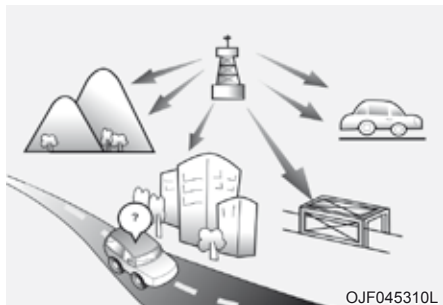

As transmissões em FM são realizadas em altas frequências e suas ondas não acompanham a curvatura da Terra. Por isso as transmissões em FM geralmente começam a apresentar dificuldade de recepção mesmo a pouca distância da fonte emissora. Além disso, os sinais de FM são facilmente afetados por edifícios, montanhas ou outros obstáculos.

Isso pode resultar em certas condições de reprodução que podem levar você a acreditar que existe um problema com o rádio. As seguintes condições são normais e não indicam problema com o rádio:

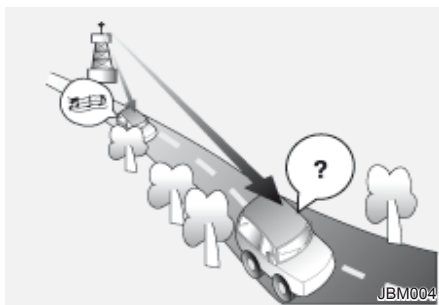

- “Fading” (Diminuição de sinal) - À medida que seu veículo se afasta da fonte emissora, o sinal vai enfraquecendo e o som começa a desaparecer. Quando isto acontecer, sugerimos que sintonize outra estação, com sinal mais forte.
- Oscilação/Estática - Os sinais fracos de FM ou grandes obstáculos entre a fonte emissora e seu rádio podem afetar o sinal, dando origem à recepção de sinais com oscilação ou estática. Uma redução da intensidade dos agudos pode diminuir esse efeito até que o obstáculo seja ultrapassado.

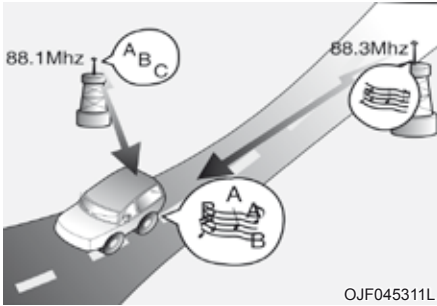

- Sobreposição de estações - À medida que o sinal de FM vai enfraquecendo, outro sinal mais forte, próximo desta frequência, começa a ser recebido. Isto deve-se ao fato de que seu rádio foi concebido para “fixar” o sinal mais forte. Se isso acontecer, sintonize outra estação com um sinal mais forte.
- Cancelamento de recepção múltipla - Sinais de rádio recebidos de diversas origens podem causar distorções e sons agudos. A causa deste problema é a recepção de sinais diretos e refletidos da mesma estação ou de sinais de duas estações diferentes, mas com frequências muito próximas. Se isto acontecer, sintonize uma estação de frequência diferente até que esta situação deixe de existir.

Utilização de um celular ou rádio transmissor

A utilização de um telefone celular no interior do veículo pode provocar ruído no sistema de áudio. Isto não significa que existe qualquer problema com o equipamento de áudio. Neste caso, use o telefone celular em local bem longe do equipamento de áudio.

NOTA

Quando utilizar sistemas de comunicação, tais como telefones celulares ou equipamentos de rádio comunicador dentro do veículo, deve-se instalar uma antena externa. Telefones celulares ou equipamentos de rádio que utilizam só antenas no interior do veículo podem interferir com o sistema elétrico e afetar adversamente o funcionamento seguro do veículo.

⚠ ATENÇÃO

Não utilize telefones celulares quando estiver dirigindo. Para utilizar o telefone celular, pare o veículo em lugar seguro.

SISTEMA DE ÁUDIO (SEM TELA SENSÍVEL AO TOQUE) (SE EQUIPADO)

Painel de controle



(Com Tecnologia sem fio Bluetooth®)

R1J4K0000PB

(1) Botão ÁUDIO

- Pressione para mostrar a janela de seleção de modo rádio/mídia.
- Quando aparecer a janela de seleção de modo, gire o botão [TUNE] (Sintonia) para escolher o modo desejado e então pressione o botão.
- Quando o modo popup não for selecionado em [MENU/CLOCK] ► **Mode Popup**, pressione o botão [AUDIO] no painel de controle para mudar o modo. A cada vez que o botão [AUDIO] é pressionado no painel de controle, o modo muda para rádio ► mídia na ordem.

(2) Botão FONE

- Pressione para começar a conectar um celular via Bluetooth.
- Após fazer uma conexão de celular Bluetooth, pressione para acessar o menu do celular Bluetooth.

(3) Botão FAV

- Enquanto ouvir o rádio, pressione para mover para a próxima página da lista de memórias.

(4) Botão POWER/VOL (Liga/Volume)

- Pressione para ligar e desligar o sistema.
- Gire à esquerda ou direita para ajustar o volume do som do sistema.

(5) Botão SEEK/TRACK (Procura/Faixa)

- Muda a estação/faixa/arquivo.
- Enquanto ouvir o rádio, pressione e segure para procurar uma estação.
- Ao reproduzir mídia, pressione e segure para retorno ou avanço rápido (exceto modos de áudio Bluetooth).

* As funções reais no veículo podem ser diferentes da ilustração.



(Com Tecnologia sem fio Bluetooth®)

R1J4K0001PB

(6) Botão MENU/CLOCK (Menu/Relógio)

- Pressione para acessar a tela do menu para o modo atual.
- Pressione e segure para acessar a tela de ajuste do horário.

(7) Botão TUNE/FILE/ENTER (Sintonia/Arquivo/Entrar)

- Enquanto ouvir o rádio, gire para ajustar a frequência.
- Enquanto reproduzir mídia, gire para procurar uma faixa/arquivo (exceto modos de áudio Bluetooth).
- Enquanto procura girando o botão, pressione para selecionar a faixa/arquivo atual (exceto modos de áudio Bluetooth).

(8) Botões de números (1 RPT~ 4 BACK)

- Enquanto ouvir o rádio, pressione para ouvir uma estação de rádio salva.
- Enquanto ouvir o rádio, pressione e segure para salvar a estação de rádio atual na memória.
- Nos modos de áudio USB/Bluetooth, pressione o botão para [1 RPT] para mudar o modo de repetir a reprodução. Pressione o botão [2 SHFL] para mudar o modo de reprodução aleatória.
- Pressione o botão [4 BACK] para retornar à tela anterior (exceto para a lista de memória de rádio).

* As funções reais no veículo podem ser diferentes da ilustração.

Arranjo do sistema - controle remoto no volante de direção



* As funções reais no veículo podem ser diferentes da ilustração.

(1) Botão MUTE (Mudo)

- Pressione para emudecer ou desligar o mudo do sistema.
- Durante uma chamada, pressione para emudecer ou desligar o mudo do microfone.
- Durante a reprodução de uma mídia, pressione para pausar ou retornar à reprodução. (se equipado)

(2) Botão MODO

- Pressione para alternar entre os modos rádio e mídia.
- Pressione e segure para ligar ou desligar o sistema. (se equipado)

(3) VOLUME

- Pressione para cima ou para baixo para ajustar o volume.

(4) Para cima/Para baixo

- Muda a estação/faixa/arquivo.
- Enquanto ouvir o rádio, pressione para ouvir a estação de rádio anterior/próxima salva.
- Enquanto ouvir o rádio, pressione e segure para procurar uma estação.
- Ao reproduzir mídia, pressione e segure para retorno ou avanço rápido (exceto modos de áudio Bluetooth).

(5) Botão Chamar/Atender

- Pressione para começar a conectar um celular via Bluetooth.
- Após fazer uma conexão de celular Bluetooth, pressione para acessar o histórico de chamadas. Pressione e segure para discar o número de telefone mais recente. Quando entrar uma chamada, pressione para atender à chamada.
- Durante uma ligação, pressione para alternar entre a chamada ativa e a chamada em espera. Pressione e segure para alternar a chamada entre o sistema e o celular.

(6) Botão Encerrar Chamada

ATENÇÃO - Sobre a condução

- Nunca acione o sistema enquanto estiver dirigindo. Dirigir distraído pode resultar em perda de controle do veículo, levando a um acidente potencial e ferimentos graves ou fatais. A principal responsabilidade do motorista é dirigir o veículo de forma segura e legal e quaisquer dispositivos portáteis, equipamentos ou sistemas do veículo que distraiam a atenção do motorista nunca devem ser usados durante a condução do veículo.
- Evite olhar a tela durante a condução. Dirigir distraído pode levar a um acidente no tráfego. Pare o veículo em local seguro antes de usar as funções que necessitam múltiplas operações.
- Primeiro pare o veículo antes de usar o celular. Usar o celular durante a condução pode levar a um acidente no tráfego. Se necessário, use a função Viva-voz do Bluetooth para fazer chamadas e mantenha a chamada o mais breve possível.
- Mantenha o volume suficientemente baixo para ouvir sons externos. Dirigir sem conseguir ouvir sons externos pode levar a um acidente no tráfego. Ouvir em volume alto por muito tempo pode causar danos à audição.

ATENÇÃO - Sobre o manuseio do sistema

- Não desmonte nem modifique o sistema. Isso pode resultar em acidente, incêndio ou choque elétrico.
- Não permita que líquidos ou substâncias estranhas entrem no sistema. Líquidos ou substâncias estranhas podem causar fumaça, incêndio ou mau funcionamento do sistema.
- Deixe de usar o sistema se ele tiver problema de mau funcionamento como nenhuma saída de áudio ou do display. Se continuar usando o sistema quando apresentar mau funcionamento, pode causar incêndio, choque elétrico ou falha do sistema.
- Não toque na antena durante uma tempestade com raios ou trovões, pois isso pode causar choque elétrico induzido pelos raios.

NOTA - SOBRE O ACIONAMENTO DO SISTEMA

- Use o sistema com o motor funcionando. O uso prolongado com o motor desligado pode descarregar a bateria.
- Não instale produtos que não sejam aprovados. Usar produtos que não sejam aprovados pode causar erro ao usar o sistema. Falhas e erros no sistema causados pela instalação de produtos que não sejam aprovados não são cobertos pela garantia.

NOTA - SOBRE O MANUSEIO DO SISTEMA

- Não aplique força excessiva ao sistema. Pressão excessiva sobre a tela pode danificar o painel de LCD ou o painel sensível ao toque (se equipado).
- Ao limpar a tela ou o painel dos botões, certifique-se de desligar o motor e usar um pano macio e seco. Limpar a tela ou os botões com um pano áspero ou usando solventes (álcool, benzina, solvente de tinta etc.) pode riscar ou danificar quimicamente a superfície.
- Se você colocar um purificador de ar líquido à grade do ventilador, a superfície da grade pode ficar deformada devido ao fluxo de ar.

NOTA

- Se você tiver problemas com o sistema, contate o local da compra ou a revendedora.
- Colocar o sistema de áudio em um ambiente com ondas eletromagnéticas pode causar interferência de ruído.

Ligando e desligando o sistema

Para ligar o sistema, dê partida no motor.

- Se você não quiser usar o sistema durante a condução, pode desligar o sistema pressionando o botão **[POWER]** no painel de controle. Para usar novamente o sistema, pressione outra vez o botão **[POWER]**.

O sistema desliga quando desligar o motor (ACC Off).

- Quando ligar novamente o sistema, o modo e os ajustes anteriores permanecem intactos.

ATENÇÃO

- Algumas funções podem ser desativadas por motivo de segurança com o veículo em movimento. Elas só funcionam quando o veículo estiver parado. Estacione o veículo em local seguro antes de usar qualquer uma das funções.
- Deixe de usar o sistema se ele tiver problema de mau funcionamento como nenhuma saída de áudio ou do display. Se continuar usando o sistema quando apresentar mau funcionamento, pode causar incêndio, choque elétrico ou falha do sistema.

NOTA

Você pode ligar o sistema quando o interruptor de ignição estiver colocado na posição "ACC" ou "ON". Usar o sistema por longo período de tempo com o motor desligado pode descarregar a bateria. Se você planejar usar o sistema por longo período de tempo dê partida no motor.

Ligando e desligando o display

Para evitar reflexo, você pode desligar a tela. A tela pode ser desligada somente se o sistema estiver ligado.

1. No painel de controle, pressione o botão [MENU/CLOCK].
2. Quando aparecer a janela de seleção de opção, gire o botão [TUNE] (Sintonia) para escolher **Display desligado** e então pressione o botão.

Para ligar novamente a tela, pressione qualquer um dos botões do painel de controle.

Conhecendo as operações básicas

Você pode selecionar um item ou ajustar as configurações usando os botões de número e o botão [TUNE] do painel de controle.

Selecionando um item

- Itens numerados

Pressione o botão de número correspondente.

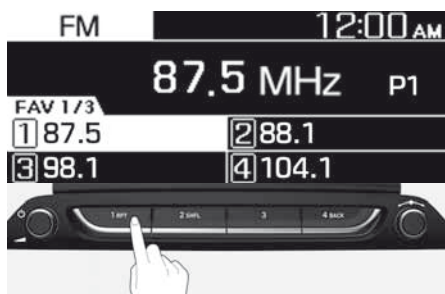

- Itens sem número

Gire o botão [TUNE] (Sintonia) para selecionar o item desejado e então pressione o botão.

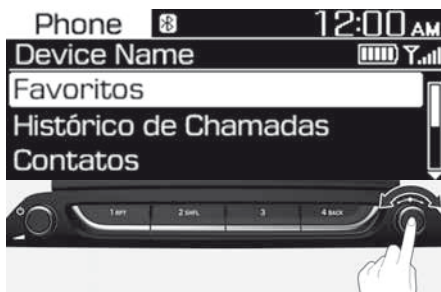

Ajustando as configurações

Gire o botão [TUNE] (Sintonia) para ajustar o valor e então pressione o botão para salvar as mudanças.

Gire o botão [TUNE] (Sintonia) para a direita para aumentar o valor e para a esquerda para diminuir o valor.



RÁDIO (SE EQUIPADO)

Ligando o rádio

1. No painel de controle, pressione o botão [AUDIO].
2. Quando aparecer a janela de seleção de modo, gire o botão [TUNE] para escolher o modo desejado e então pressione o botão.

Modo FM/AM (Com RDS) (se equipado)

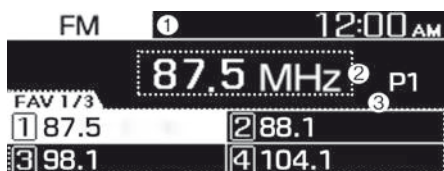

- (1) Modo rádio atual
- (2) Informação sobre a estação de rádio
- (3) Lista de memórias

Pressione o botão [MENU/CLOCK] (Menu/Relógio) no painel de controle para acessar as seguintes opções de menu:

- **Armazenagem automática:** Salva estações de rádio à lista de memórias.
- **Scan (Busca):** O sistema procura por estações de rádio com sinal forte e reproduz cada opção por cerca de cinco segundos.
- **Ajustes do Som:** Você pode mudar os ajustes relacionados ao som, tal como local onde o som ficará concentrado e o nível de saída de cada faixa.
 - **Balanço:** Seleciona um local onde o som ficará concentrado no veículo. Selecione **Balanço**, gire o botão [TUNE] (Sintonia) para selecionar a posição desejada e então pressione o botão. Para ajustar o som no centro do veículo, selecione **Centro**.
 - **Tom:** Ajusta o nível de saída para cada modo de tom do som.
 - **Volume Dependente da Velocidade (se equipado):** Ajusta o volume que será ajustado automaticamente de acordo com a velocidade de condução.

NOTA

- Dependendo do modelo ou especificação do veículo, as opções disponíveis podem variar.
- Dependendo das especificações do sistema ou do amplificador aplicáveis ao veículo, as opções disponíveis podem variar.
- **Modo Popup:** Ajusta a janela de seleção de modo do display quando o botão [AUDIO] é pressionado no painel de controle.
- **Data/Horário:** Você pode mudar a data e o horário que serão mostrados no display do sistema.
 - **Ajuste da Data:** Ajusta a data que será mostrada no display do sistema.
 - **Ajuste do horário:** Ajusta o horário que será mostrado no display do sistema.
 - **Formato do Horário:** Selecione o formato que será mostrado no display em 12 horas ou 24 horas.
 - **Display (Desligado):** Ajusta para mostrar a hora quando o sistema está desligado.
- **Idioma:** Você pode mudar o idioma do display.

Mudando o modo do rádio

1. No painel de controle, pressione o botão **[AUDIO]**.
2. Quando aparecer a janela de seleção de modo, gire o botão **[TUNE]** para escolher o modo desejado e então pressione o botão.
 - A cada vez que o botão **[MODE]** é pressionado no volante de direção, o modo muda para rádio FM ► AM na ordem.

NOTA

- Quando o Modo Popup não está selecionado em **[MENU/CLOCK]** ► Modo Popup, pressione o botão **[AUDIO]** no painel de controle para mudar o modo do rádio.
- A cada vez que o botão **[AUDIO]** é pressionado no painel de controle, o modo muda para rádio FM ► AM na ordem.

Escaneando estações de rádio disponíveis

Você pode ouvir cada estação de rádio por alguns segundos para testar a recepção e escolher aquela que gostar.

1. Pressione o botão **[MENU/CLOCK]** no painel de controle.
2. Quando aparecer a janela de seleção de opção, gire o botão **[Scan]** (Procurar) para escolher **Scan** e então pressione o botão.
 - O sistema procura por estações de rádio com sinal forte e reproduz cada opção por cerca de cinco segundos.
3. Quando encontrar a estação de rádio que você quer ouvir pressione o botão **[TUNE]**.
 - Você pode continuar ouvindo a estação selecionada.

Procurando estações de rádio

Para procurar a estação de rádio anterior ou próxima disponível, pressione o botão **[< SEEK]** (Procurar) / **[TRACK >]** (Faixa) no painel de controle.

- Você também pode pressionar e segurar o botão **[< SEEK]** (Procurar) / **[TRACK >]** (Faixa) para procurar rapidamente as frequências. Quando liberar o botão, uma estação de rádio com sinal forte é selecionada automaticamente.

Se você souber a frequência exata da estação de rádio que quer ouvir, gire o botão **[TUNE]** no painel de controle para mudar a frequência.

Salvando estações de rádio

Você pode salvar suas estações de rádio e ouvi-las escolhendo na lista de memórias.

Salvando a estação de rádio atual

Quando ouvir o rádio, pressione e segure o botão do número desejado no painel de controle.

- A estação de rádio que você estiver ouvindo será acrescentada ao número selecionado.
- Para salvar a próxima página da lista de memórias, pressione o botão **[FAV]**.

NOTA

- Você pode salvar até 12 estações de rádio em cada modo.
- Se uma estação já estiver salva no número da memória selecionado, a estação será substituída pela estação que você estiver ouvindo.

Usando a função salvar automático

Você pode procurar estações de rádio em sua área onde existir um sinal forte. Os resultados da busca podem ser salvos automaticamente na lista de memórias.

1. Na tela do rádio pressione o botão **[MENU/CLOCK]** no painel de controle.
2. Quando aparecer a janela de seleção de opção, gire o botão **[TUNE]** (Sintonia) para escolher **Armazenamento Automático** e então pressione o botão.

Ouvindo estações de rádio salvas

Modo FM/AM

1. Confirme o número da memória da estação de rádio que você quer ouvir.
 - Para visualizar a próxima página da lista de memórias, pressione o botão **[FAV]**.
2. No painel de controle, pressione o botão do número desejado.
 - Como alternativa, pressione a alavanca Up/Down (Acima/Abaixo) no volante de direção para mudar a estação.

MEDIA PLAYER (REPRODUTOR DE MÍDIA)

Usando o reprodutor de mídia

Você pode reproduzir músicas armazenadas em vários dispositivos de armazenamento de mídia, como dispositivos de armazenamento USB, smartphones.

1. Conecte um dispositivo na porta USB do seu veículo (1)
- A reprodução começa imediatamente, dependendo do dispositivo que você conectar ao sistema.
2. No painel de controle, pressione o botão **[AUDIO]**.
 3. Quando aparecer a janela de seleção de modo, gire o botão **[TUNE]** (Sintonia) para escolher o modo desejado e então pressione o botão.

NOTA

- Você também pode mudar o modo pressionando repetidamente o botão **[MODE]** no volante de direção.
- Certifique-se de conectar ou desconectar dispositivos externos USB com o sistema desligado.
- Quando o modo popup não for selecionado em **[MENU/CLOCK]** ► Mode Popup, pressione o botão **[AUDIO]** no painel de controle para mudar o reprodutor de mídia.
A cada vez que o botão **[AUDIO]** é pressionado no painel de controle, o modo de mídia muda para áudio USB ► Bluetooth na ordem.
- Dependendo do modelo ou especificação do veículo, os botões disponíveis ou a aparência e arranjo na porta USB podem variar.
- Não conecte um smartphone ou um dispositivo MP3 ao sistema via métodos múltiplos como USB, Bluetooth simultaneamente.
Fazer isto pode causar ruído distorcido ou mau funcionamento do sistema.
- Quando a função equalizador do dispositivo conectado e ajustes de Tom do sistema estiverem ativados, os efeitos podem interferir entre si e causar degradação ou distorção do som. É possível desativar a função equalizador do dispositivo.

Usando o modo USB

Você pode reproduzir arquivos de mídia armazenados em dispositivos de armazenamento USB e reprodutores de MP3. Verifique os dispositivos de armazenamento USB e especificações de arquivos antes de usar o modo USB.

Conecte seu dispositivo na porta USB do seu veículo.

- A reprodução começa imediatamente.
- Pressione o botão **[AUDIO]** no painel de controle para mostrar a janela de seleção de modo, gire o botão **[TUNE]** (Sintonia) para escolher USB e então pressione o botão.



- (1) Número do arquivo atual e número total de arquivos
- (2) Tempo de reprodução
- (3) Informação sobre a música reproduzida atualmente

Pressione o botão **[MENU/CLOCK]** (Menu/Relógio) no painel de controle para acessar as seguintes opções de menu:

- **Lista:** Acesso à lista de arquivos.
- **Lista de pastas:** Acesso à lista de pastas.
- **Nota:** Informação do display sobre a música reproduzida atualmente.
- **Ajustes do Som:** Você pode mudar os ajustes relacionados ao som, tal como local onde o som ficará concentrado e o nível de saída de cada faixa.
 - **Balanço:** Selecione um local onde o som ficará concentrado no veículo. Selecione **Balanço**, gire o botão **[TUNE]** (Sintonia) para selecionar a posição desejada e então pressione o botão. Para ajustar o som no centro do veículo, selecione **Centro**.
 - **Tom:** Ajusta o nível de saída para cada modo de tom do som.
 - **Volume Dependente da Velocidade (se equipado):** Ajusta o volume que será ajustado automaticamente de acordo com a velocidade de condução.

NOTA

- Dependendo do modelo ou especificação do veículo, as opções disponíveis podem variar.
 - Dependendo das especificações do sistema ou do amplificador aplicáveis ao veículo, as opções disponíveis podem variar.
-
- **Display de mídia:** Selecione a informação como **Pasta/Arquivo** ou **Artista/Título/Álbum** para exibir ao reproduzir arquivos MP3.
 - **Modo Popup:** Ajusta a janela de seleção de modo do display quando o botão **[AUDIO]** é pressionado no painel de controle.
 - **Data/Horário:** Você pode mudar a data e o horário que serão mostrados no display do sistema.
 - **Ajuste da Data:** Ajusta a data que será mostrada no display do sistema.
 - **Ajuste do horário:** Ajusta o horário que será mostrado no display do sistema.
 - **Formato do Horário:** Selecione o formato que será mostrado no display em 12 horas ou 24 horas.
 - **Display (Desligado):** Ajusta para mostrar a hora quando o sistema está desligado.
 - **Idioma:** Você pode mudar o idioma do display.

Retrocesso/Avanço Rápido

No painel de controle, pressione e segure o botão [**< SEEK**] (Procurar) / [**TRACK >**] (Faixa).

- Você também pode pressionar e segurar o botão Up/Down (Acima/Abaixo) no volante de direção.

Reiniciando a reprodução atual

No painel de controle, pressione o botão [**< SEEK**] (Procurar).

- Você também pode pressionar a alavanca Up (Acima) no volante de direção.

Reproduzindo a música anterior ou próxima

Para reproduzir a música anterior, pressione o botão [**< SEEK**] (Procurar) duas vezes no painel de controle. Para reproduzir a próxima música, pressione o botão [**TRACK >**] (Faixa) no painel de controle.

- Você também pode pressionar a alavanca Up/Down (Acima/Abaixo) no volante de direção.

NOTA

Pressione o botão [MENU/CLOCK] (Menu/Relógio) no painel de controle para mostrar a janela de seleção de modo, gire o botão [TUNE] (Sintonia) para encontrar a música desejada e pressione o botão para reproduzir o arquivo.

Reproduzindo repetidamente

No painel de controle, pressione o botão [1 **RPT**] (Repetir). O modo repetir a reprodução muda a cada vez que for pressionado. O ícone do modo correspondente será mostrado na tela.

Reproduzindo em ordem aleatória

No painel de controle, pressione o botão [2 **SHFL**] (Aleatório). O modo de reprodução aleatória é ativado ou desativado a cada vez que for pressionado. Quando você ativar o modo aleatório, o ícone do modo correspondente será mostrado na tela.

Procurando pastas

1. No painel de controle, pressione o botão [MENU/CLOCK].
 2. Quando aparecer a janela de seleção de opção, gire o botão [TUNE] (Sintonia) para escolher a **Lista de Pastas** e então pressione o botão.
 3. Navegue até a pasta desejada na **Lista de Pastas** e então pressione o botão [TUNE] (Sintonia).
- A primeira música na pasta selecionada será reproduzida.

NOTA

- Dê partida no motor do veículo antes de conectar um dispositivo USB ao sistema. Dar partida no motor com um dispositivo USB conectado ao sistema pode danificar o dispositivo USB.
 - Tenha cuidado com a eletricidade estática ao conectar ou desconectar um dispositivo USB. Uma descarga estática pode causar mau funcionamento do sistema.
 - Tenha cuidado para não deixar seu corpo ou objetos externos em contato com a porta USB. Fazer isto pode causar um acidente ou mau funcionamento do sistema.
 - Não conecte nem desconecte um conector USB repetidamente em curto espaço de tempo. Fazer isto pode causar um erro no dispositivo ou mau funcionamento do sistema.
 - Não use um dispositivo USB para outra finalidade que não seja reproduzir arquivos. Usar acessórios USB para carregar ou aquecer pode causar mau desempenho ou mau funcionamento do sistema.
-

NOTA

- Ao conectar um dispositivo de armazenamento USB não use um cabo de extensão. Conecte-o diretamente à porta USB. Se você usar um hub USB ou um cabo de extensão, o dispositivo pode não ser reconhecido.
 - Insira totalmente um conector USB na porta USB. Deixar de fazer isto pode causar erro de comunicação.
 - Quando desconectar um dispositivo de armazenamento USB pode ocorrer um ruído distorcido.
 - O sistema só pode reproduzir arquivos codificados em formato padrão.
 - Os seguintes tipos de dispositivos USB podem não ser reconhecidos ou funcionar corretamente.
 - Reprodutores de MP3 codificados
 - Dispositivos USB não reconhecidos como discos removíveis
 - Um dispositivo USB pode não ser reconhecido dependendo da sua condição.
 - Alguns dispositivos USB podem ser incompatíveis com seu sistema.
 - Dependendo do tipo de dispositivo USB, da capacidade ou do formato dos arquivos, o tempo de reconhecimento do USB pode ser mais demorado.
 - Reprodução de imagem e vídeo não é suportada.
-

BLUETOOTH

Conectando dispositivos Bluetooth

Bluetooth é uma tecnologia de rede sem fio de curto alcance. Via Bluetooth, você pode conectar sem fio dispositivos móveis próximos para enviar e receber dados entre dispositivos conectados. Isto permite que você use efetivamente seus dispositivos.

Para usar Bluetooth, primeiro você deve conectar um dispositivo ativado para Bluetooth ao seu sistema, como um celular ou um reproduutor de MP3.

Garanta que o dispositivo que você quer conectar suporte Bluetooth.

ATENÇÃO

Estacione o veículo em local seguro antes de conectar dispositivos Bluetooth. Distração ao dirigir pode causar um acidente de trânsito e ferimentos graves ou fatais.

NOTA

- Se a conexão Bluetooth não estiver estável:
 1. Desative e reative Bluetooth no dispositivo. Em seguida reconecte o dispositivo.
 2. Desligue e ligue o dispositivo. Em seguida reconecte o dispositivo.
 3. Se possível, remova a bateria do dispositivo e instale novamente. Em seguida ligue e reconecte o dispositivo.
 4. Cancele o registro de pareamento do Bluetooth no sistema e no dispositivo e então faça novo registro e conecte.
 - A conexão Bluetooth fica indisponível quando a função do dispositivo Bluetooth é desligada. Certifique-se de ligar a função do dispositivo Bluetooth.
-
- Em seu sistema você só pode usar as funções Bluetooth Handsfree (Mãos Livres) e Áudio. Conecte um dispositivo móvel que suporte as duas funções.
 - Alguns dispositivos Bluetooth podem causar mau funcionamento do sistema de áudio ou gerar ruídos de interferência. Neste caso, guardar o dispositivo em local diferente pode resolver o problema.
 - Dependendo do dispositivo Bluetooth ou celular conectado, algumas funções podem não ser suportadas.
 - Se o sistema não estiver estável devido a erro de comunicação entre o veículo e o dispositivo Bluetooth, elimine os dispositivos pareados e conecte novamente os dispositivos Bluetooth.

Pareando dispositivos com seu sistema

Para conexão Bluetooth primeiro deve-se parear o dispositivo com seu sistema para acrescentar à lista do sistema de dispositivos Bluetooth. Você pode registrar até cinco dispositivos.

1. Pelo painel de controle, pressione o botão **[PHONE]** (Fone) e então escolha **Ajustes do Fone ► Acrescentar Novo Dispositivo**.
 - Se você estiver pareando com seu sistema pela primeira vez, você também pode pressionar o botão **Ligar/Atender** no volante de direção.
2. No dispositivo Bluetooth que você quer conectar, ative Bluetooth, procure o sistema do seu veículo e então escolha.
 - Verifique o nome do Bluetooth no sistema, que aparece na janela pop-up de novo registro na tela do sistema.

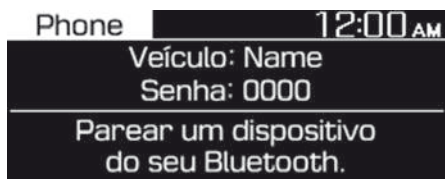

3. Digite ou confirme a senha para confirmar a conexão.
 - Se a tela de entrada da senha for mostrada na tela do dispositivo Bluetooth, digite a senha '0000' que é mostrada na tela do sistema.
 - Se a senha de 6 dígitos for mostrada na tela do dispositivo Bluetooth, garanta que a senha mostrada no dispositivo Bluetooth seja a mesma da senha da tela do sistema e confirme a conexão do dispositivo.

NOTA

- A imagem da tela neste manual é um exemplo. Verifique a tela do seu sistema quanto ao nome exato do veículo e do dispositivo Bluetooth.
- A senha padrão é '0000'.
- Demora um pouco para o sistema conectar com o dispositivo após permitir que o sistema acesse o dispositivo. Quando é estabelecida uma conexão, o ícone de situação do Bluetooth aparece no topo da tela.
- Você pode mudar os ajustes de permissão via menu de ajustes Bluetooth do celular. Para mais informações, consulte o guia do usuário do celular.
- Para registrar um novo dispositivo repita as etapas 1 a 3.
- Se você usar a função conexão automática Bluetooth, uma chamada pode ser transferida para o Viva-Voz do veículo quando você estiver usando o celular perto do veículo enquanto o motor estiver funcionando. Se você não quiser que o sistema conecte com um dispositivo automaticamente, desative o Bluetooth em seu dispositivo.
- Quando um dispositivo é conectado ao sistema via Bluetooth, a bateria do dispositivo pode descarregar mais rápido.

Conectando um dispositivo pareado

Para usar um dispositivo Bluetooth em seu sistema, conecte o dispositivo pareado ao sistema. Seu sistema pode conectar com um único dispositivo a cada vez.

1. Pelo painel de controle, pressione o botão **[PHONE]** (Fone) e então escolha **Ajustes do Fone ► Dispositivos Pareados**.
 - Se não existir dispositivo pareado, pressione o botão "Ligar/Atender no volante de direção".
2. Gire o botão **[TUNE]** (Sintonia) para selecionar o dispositivo que será conectado e então pressione o botão.
 - Se outro dispositivo já estiver conectado ao seu sistema, desconecte-o. Escolha o dispositivo conectado para desconectar.

NOTA

- Se uma conexão terminar porque um dispositivo está fora de alcance ou ocorreu um erro com o dispositivo, a conexão será restaurada automaticamente quando o dispositivo entrar no alcance de conexão ou quando o erro for sanado.
- Dependendo da prioridade da conexão automática, pode demorar a conexão com um dispositivo.

Desconectando um dispositivo

Se você quiser parar de utilizar um dispositivo Bluetooth ou conectar outro dispositivo, desconecte o dispositivo conectado atualmente.

1. Pelo painel de controle, pressione o botão **[PHONE]** (Fone) e então escolha **Ajustes do Fone ► Dispositivos Pareados**.
2. Gire o botão **[TUNE]** (Sintonia) para selecionar o dispositivo conectado atualmente e então pressione o botão.
3. Pressione o botão **[1 RPT]** para escolher **Sim**.

Cancelando dispositivos pareados.

Se você não quiser mais um dispositivo Bluetooth pareado ou se você quiser conectar um novo dispositivo quando a lista de dispositivos Bluetooth estiver cheia, cancele dispositivos pareados.

1. Pelo painel de controle, pressione o botão **[PHONE]** (Fone) e então escolha **Ajustes do Fone ► Dispositivos Apagados**.
2. Gire o botão **[TUNE]** (Sintonia) para selecionar o dispositivo que será apagado e então pressione o botão.
3. Pressione o botão **[1 RPT]** para escolher **Sim**.

NOTA

- Quando você cancelar um dispositivo pareado, o Histórico de Chamadas e os Contatos armazenado no sistema também são apagados.
- Para reutilizar um dispositivo você deve pa-
rear novamente o dispositivo.

Usando um dispositivo de áudio Bluetooth

Você pode ouvir músicas armazenadas no dispositivo de áudio Bluetooth conectado via alto-falantes do veículo.

1. No painel de controle, pressione o botão **[AUDIO]**.
2. Quando aparecer a janela de seleção de opção, gire o botão **[TUNE]** (Sintonia) para escolher **Áudio Bluetooth** e então pressione o botão.



- (1) Informação sobre a música reproduzida atualmente

Pressione o botão **[MENU/CLOCK]** (Menu/Relógio) no painel de controle para acessar as seguintes opções de menu:

- **Ajustes do Som:** Você pode mudar os ajustes relacionados ao som, tal como local onde o som ficará concentrado e o nível de saída de cada faixa.
 - **Balço:** Selecione um local onde o som ficará concentrado no veículo. Selecione **Balço**, gire o botão **[TUNE]** (Sintonia) para selecionar a posição desejada e então pressione o botão. Para ajustar o som no centro do veículo, selecione **Centro**.
 - **Tom:** Ajusta o nível de saída para cada modo de tom do som.
 - **Volume Dependente da Velocidade:** Ajusta o volume que será ajustado automaticamente de acordo com a velocidade de condução.

NOTA

- Dependendo do modelo ou especificação do veículo, as opções disponíveis podem variar.
- Dependendo das especificações do sistema ou do amplificador aplicáveis ao veículo, as opções disponíveis podem variar.
- **Modo Popup:** Ajusta a janela de seleção de modo do display quando o botão **[AUDIO]** é pressionado no painel de controle.
- **Data/Horário:** Você pode mudar a data e o horário que serão mostrados no display do sistema.
 - **Ajuste da Data:** Ajusta a data que será mostrada no display do sistema.
 - **Ajuste do horário:** Ajusta o horário que será mostrado no display do sistema.
 - **Formato do Horário:** Selecione o formato que será mostrado no display em 12 horas ou 24 horas.
 - **Display (Desligado):** Ajusta para mostrar a hora quando o sistema está desligado.
- **Idioma:** Você pode mudar o idioma do display.

Pausando/Retomando a reprodução

Para pausar a reprodução, pressione o botão **[TUNE]** (Sintonia) no painel de controle. Para retomar a reprodução, pressione novamente o botão **[TUNE]** (Sintonia).

- Você também pode pressionar o botão Mute (Mudo) no controle remoto do volante de direção.

Reiniciando a reprodução atual

No painel de controle, pressione o botão [**< SEEK**] (Procurar).

- Você também pode pressionar a alavanca Up (Acima) no volante de direção.

Reproduzindo a música anterior ou próxima

Para reproduzir a música anterior, pressione o botão [**< SEEK**] (Procurar) duas vezes no painel de controle. Para reproduzir a próxima música, pressione o botão [**TRACK >**] (Faixa) no painel de controle.

- Você também pode pressionar a alavanca Up/Down (Acima/Abaixo) no volante de direção.

NOTA

Dependendo do dispositivo ou celular Bluetooth conectado, reproduzir a música anterior/próxima poderá não ser suportado.

Reproduzindo repetidamente

No painel de controle, pressione o botão [**1 RPT**] (Repetir). O modo repetir a reprodução muda a cada vez que for pressionado. O ícone do modo correspondente será mostrado na tela.

Reproduzindo em ordem aleatória

No painel de controle, pressione o botão [**2 SHFL**] (Aleatório). O modo de reprodução aleatória é ativado ou desativado a cada vez que for pressionado. Quando você ativar o modo aleatório, o ícone do modo correspondente será mostrado na tela.

NOTA

- Dependendo do dispositivo Bluetooth conectado, celular ou reproduzidor de música que você estiver usando, os controles de reprodução podem ser diferentes.
- Dependendo do reproduzidor de música que você estiver usando, o streaming pode não ser suportado.
- Dependendo do dispositivo Bluetooth ou celular conectado, algumas funções podem não ser suportadas.
- Se um celular ativado Bluetooth estiver sendo usado para reproduzir música e receber ou fazer uma ligação, a música vai parar.
- Receber ou fazer uma ligação durante a reprodução de um áudio Bluetooth pode resultar em interferência no áudio.
- Se você usar o modo fone Bluetooth enquanto usa o áudio Bluetooth, a reprodução pode não retomar automaticamente após finalizar a ligação, dependendo do celular conectado.
- Mover a faixa para cima/baixo enquanto reproduz o modo áudio Bluetooth pode resultar em ruídos em alguns celulares.
- A função Retorno/Avanço Rápido não é suportada no modo áudio Bluetooth.
- A função playlist não é suportada no modo áudio Bluetooth.
- Se o dispositivo Bluetooth for desconectado, o modo áudio Bluetooth se encerrará.

Usando um celular Bluetooth

Você pode usar Bluetooth para conversar ao celular com as mãos livres. Visualize a informação da chamada na tela do sistema e faça ou receba chamadas com segurança e conveniência via microfone e alto-falantes existentes no veículo.

ATENÇÃO

- Estacione o veículo em local seguro antes de conectar dispositivos Bluetooth. Distração ao dirigir pode causar um acidente de trânsito e ferimentos graves ou fatais.
- Nunca disque um número telefônico nem atenda seu celular ao dirigir. Usar um celular pode distrair sua atenção, dificultando o reconhecimento das condições externas e reduzindo a capacidade de reagir em situações inesperadas que podem levar a um acidente. Se necessário e disponível, use a função Viva-voz do Bluetooth para fazer chamadas e mantenha a chamada o mais breve possível.

NOTA

- Você não pode acessar a tela do Fone se não existir nenhum celular conectado. Para usar a função fone Bluetooth, conecte um celular ao sistema.
- A função Viva-voz do Bluetooth pode não funcionar quando você estiver trafegando fora da área de cobertura da operadora do celular, como quando estiver em um túnel, subterrâneo ou em área montanhosa.
- A qualidade da chamada pode ficar degradada nos seguintes ambientes:
 - A recepção do celular for ruim
 - O interior do veículo estiver barulhento
 - O celular estiver colocado perto de objetos metálicos, como uma lata de bebida.
- Dispositivo ou celular conectado, o volume e a qualidade do som do Viva-voz do Bluetooth pode variar.

Fazendo uma ligação

Se seu celular estiver conectado ao sistema, você pode fazer uma ligação escolhendo um nome do seu histórico de chamadas ou lista de contatos.

1. No painel de controle, pressione o botão **[FONE]**.
 - Alternativamente, pressione o botão Ligar/Atender no volante de direção.
2. Escolha um número de telefone.
 - Para escolher um número de telefone na lista de favoritos, escolha **Favoritos**.
 - Para escolher um número de telefone no seu histórico de chamadas, escolha **Histórico de Chamadas**.
 - Para escolher um número de telefone na lista de contatos baixada do celular conectado, escolha **Contatos**.
3. Para finalizar uma chamada, pressione o botão **[2 SHFL]** no painel de controle.
 - Alternativamente, pressione o botão Finalizar Chamada no volante de direção.

Registrando a lista de favoritos

Você pode usar mais facilmente Bluetooth para falar no fone Viva-voz registrando os números de telefone como seus favoritos.

1. Na tela do Fone, gire o botão **[TUNE]** (Sintonia) no painel de controle para escolher **Favoritos** e pressione o botão.
2. Selecione **[MENU/CLOCK]** ► **Add New Favorites** (Menu/Relógio ► Acrescentar Novos Favoritos).
3. Pressione o botão **[1 RPT]** (Repetir) e escolha o número de telefone desejado.

Usando a lista de favoritos

1. Na tela do Fone, gire o botão **[TUNE]** (Sintonia) no painel de controle para escolher **Favoritos** e pressione o botão.
2. Gire o botão **[TUNE]** (Sintonia) para selecionar o contato desejado e então pressione o botão para fazer uma ligação.

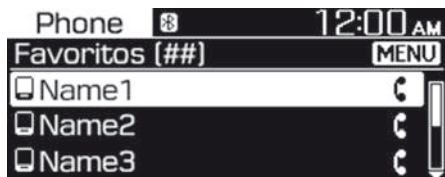

Pressione o botão **[MENU/CLOCK]** (Menu/Relógio) no painel de controle para acessar as seguintes opções de menu:

- **Acrescentar Novos Favoritos:** Adicione um número de telefone usado frequentemente aos favoritos.
- **Itens Apagados:** Apague um item escolhido nos favoritos.
- **Apagar Todos:** Apague todos os itens favoritos.

NOTA

- Você pode registrar até 20 favoritos para cada dispositivo.
- Primeiro você deve baixar os contatos para o sistema e registrar os favoritos.
- A lista de favoritos salva no celular não é baixada para o sistema.
- Mesmo que a informação de contato do celular seja editada, os favoritos no sistema não são editados automaticamente. Apague e adicione novamente o item aos favoritos.
- Quando você conectar um novo celular, seus favoritos do celular anterior não serão mostrados, mas continuarão em seu sistema até você apagar os celulares anteriores da lista de dispositivos.

Usando o histórico de ligações

1. Na tela do Fone, gire o botão **[TUNE]** (Sintonia) no painel de controle para escolher **Histórico de Ligações** e pressione o botão.
2. Gire o botão **[TUNE]** (Sintonia) para selecionar o registro desejado e então pressione o botão para fazer uma ligação.

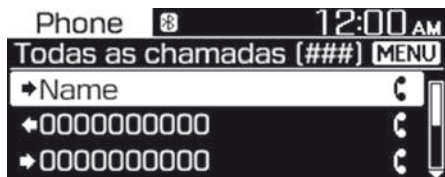

Pressione o botão **[MENU/CLOCK]** (Menu/Relógio) no painel de controle para acessar as seguintes opções de menu:

- **Baixar:** Baixa o histórico de ligações.
- **Todas as Ligações:** Visualizar todos os registros de ligações.
- **Ligações feitas:** Visualizar somente as ligações feitas.
- **Ligações recebidas:** Visualizar somente as ligações recebidas.
- **Ligações perdidas:** Visualizar somente as ligações perdidas.

NOTA

- Alguns celulares podem não suportar a função de baixar.
- O histórico de ligações é acessado somente após baixar o histórico de ligações quando o celular estiver conectado ao sistema.
- Ligações de IDs restritas não são salvas na lista do histórico de ligações.
- Até 50 registros de ligações serão baixados por lista individual.
- A duração da chamada e a informação do tempo gasto não serão mostradas na tela do sistema.
- É necessária permissão para baixar seu histórico de ligações do celular.
- Quando tentar baixar dados, você pode precisar permissão para baixar no celular. Se o download falhar, verifique a tela do celular sobre qualquer notificação ou ajuste de permissão do celular.
- Quando você baixar o histórico de ligações, qualquer dado antigo será apagado.

Usando a lista de contatos

1. Na tela Fone, gire o botão **[TUNE]** (Sintonia) no painel de controle para escolher **Contatos** e pressione o botão.
2. Gire o botão **[TUNE]** (Sintonia) para selecionar o grupo de caracteres alfanuméricos desejado e então pressione o botão.
3. Gire o botão **[TUNE]** (Sintonia) para selecionar o contato desejado e então pressione o botão para fazer uma ligação.

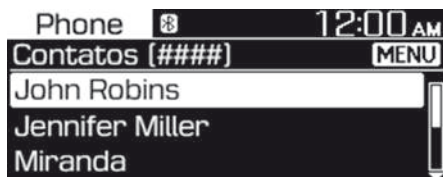

Pressione o botão **[MENU/CLOCK]** (Menu/Relógio) no painel de controle para acessar a seguinte opção de menu:

- **Baixar:** Baixe seus contatos do celular.

NOTA

- Contatos somente podem ser visualizados quando o dispositivo Bluetooth estiver conectado.
- Somente contatos no formato suportado podem ser baixados e mostrados no dispositivo Bluetooth. Contatos de alguns aplicativos não serão incluídos.
- Até 2.000 contatos podem ser baixados de seu dispositivo.
- Alguns celulares podem não suportar a função de baixar.
- Dependendo das especificações do sistema, alguns contatos baixados podem ser perdidos.

- Contatos armazenados no celular e no cartão SIM são baixados. Com alguns celulares, contatos no cartão SIM podem não ser baixados.
- Caracteres especiais e números usados no nome do contato podem não ser mostrados adequadamente.
- É necessária permissão para baixar contatos do celular. Quando tentar baixar dados, você pode precisar permissão para baixar no celular. Se o download falhar, verifique a tela do celular sobre qualquer notificação ou ajuste de permissão do celular.
- Dependendo do tipo ou condição do celular, o download pode demorar mais.
- Quando você baixar seus contatos, qualquer dado antigo será apagado.
- Você não pode editar nem apagar seus contatos no sistema.
- Quando você conectar um novo celular, seus contatos do celular anterior não serão mostrados, mas continuarão em seu sistema até você apagar os celulares anteriores da lista de dispositivos.

Atendendo ligações

Quando entrar uma chamada, uma janela pop-up de notificação da chamada entrando aparece na tela do sistema.

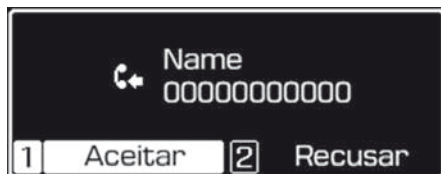

Para atender a chamada, pressione o botão [1 RPT] no painel de controle.

- Alternativamente, pressione o botão Ligar/Atender no volante de direção.

Para recusar a chamada, pressione o botão [2 SHFL] no painel de controle.

- Alternativamente, pressione o botão Finalizar Chamada no volante de direção.

NOTA

- Dependendo do tipo do celular, recusar uma chamada pode não ser suportada.
- Uma vez que o celular esteja conectado ao sistema, o som da chamada pode sair dos alto-falantes do veículo, mesmo após deixar o veículo se o celular estiver ao alcance da conexão. Para finalizar a chamada, desconecte o dispositivo do sistema ou desative o Bluetooth no dispositivo.

Usando opções durante uma ligação

Durante uma ligação, você verá a tela de chamadas mostrada abaixo. Pressione um botão para executar a função desejada.

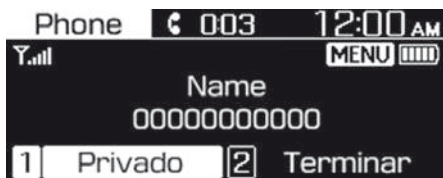

Para transferir a chamada para seu celular, pressione o botão [1 RPT] no painel de controle.

- Alternativamente, pressione e segure o botão Ligar/Atender no volante de direção.

Para finalizar uma chamada, pressione o botão [2 SHFL] no painel de controle.

- Alternativamente, pressione o botão Finalizar Chamada no volante de direção.

Pressione o botão [MENU/CLOCK] (Menu/Relógio) no painel de controle para acessar a seguinte opção de menu:

- **Volume de Saída:** Ajuste o volume do microfone ou desligue o microfone para que outras pessoas não possam ouvir você.

NOTA

- Se a informação de quem está ligando estiver salva em sua lista de contatos, o nome e o número do telefone serão mostrados. Se a informação de quem está ligando não estiver salva em sua lista de contatos, somente o número do telefone será mostrado.
- Você não pode alternar para outra tela, tal como a tela de áudio ou tela de ajustes durante uma chamada Bluetooth.
- Dependendo do tipo do celular, a qualidade da chamada pode variar. Em alguns celulares, sua voz pode ser menos audível para a outra pessoa.
- Dependendo do tipo do celular, o número do telefone pode não ser mostrado.
- Dependendo do tipo do celular, a função de alternar uma chamada pode não ser suportada.

ÍCONES DE CONDIÇÃO DO SISTEMA

Ícones de condição aparecem no topo da tela para mostrar a situação atual do sistema.

Fique familiarizado com os ícones de condição que aparecem quando você executar determinadas ações ou função e seus significados.

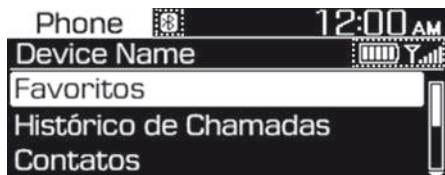

Bluetooth

Ícone	Descrição
	Nível da bateria dos dispositivos com Bluetooth® conectados
	Celular ou dispositivo de áudio conectado via Bluetooth®
	Chamada Bluetooth® em andamento
	Microfone desligado durante uma chamada Bluetooth®
	Baixando histórico de ligações de um celular conectado ao sistema via Bluetooth®
	Baixando contatos de um celular conectado ao sistema via Bluetooth®

Intensidade do sinal

Ícone	Descrição
	Intensidade do sinal do celular conectado ao sistema via Bluetooth®

NOTA

- O nível de bateria mostrado na tela pode ser diferente do nível de bateria mostrado no dispositivo conectado.
- A intensidade do sinal mostrada na tela pode ser diferente da intensidade do sinal mostrada no celular conectado.
- Dependendo do modelo e especificações do veículo, alguns ícones de condição podem não ser mostrados.

ESPECIFICAÇÕES DO SISTEMA DE ÁUDIO

USB

Formatos de áudio suportados

- Especificações do arquivo de áudio
 - Formato de áudio WAVeform
 - MPEG1/2/2.5 Audio Layer3
 - Windows Media Audio Ver 7.X/8.X
- Taxas de bits
 - MPEG1 Audio (Layer3)
32/40/48/56/64/80/96/112/128/
160/192/224/256/320 kbps
 - MPEG2 Audio (Layer3)
8/16/24/32/40/48/56/64/80/96/
112/128/144/160 kbps
 - MPEG2.5 Audio (Layer3)
8/16/24/32/40/48/56/64/80/96/
112/128/144/160 kbps
 - WMA (Faixa Alta):
48/64/80/96/128/160/192 kbps
- Bits Por Amostra
 - WAV (PCM (Estéreo)): 24 bit
 - WAV (IMA ADPCM): 4 bit
 - WAV (MS ADPCM): 4 bit
- Frequência de amostragem
 - MPEG1: 44100/48000/32000 Hz
 - MPEG2: 22050/24000/16000 Hz
 - MPEG2.5: 11025/12000/8000 Hz
 - WMA: 32000/44100/48000 Hz
 - WAV: 44100/48000 Hz
- Comprimento máximo dos nomes de pasta/
arquivo (Baseado em Unicode): 40 caracte-
res em inglês ou coreano
- Caracteres suportados para nomes de
pasta/arquivo (Suporte Unicode): 2.604
caracteres em coreano, 94 caracteres al-
fanuméricos, 4.888 caracteres de uso co-
mum em chinês, 986 caracteres especiais
- Número máximo de pastas: 1.000
- Número máximo de arquivos: 5.000

NOTA

- Arquivos que não estejam em formato su-
portado podem não ser reconhecidos ou
reproduzidos, ou informações sobre eles
como nome do arquivo, podem não ser
mostrados adequadamente.
- Somente arquivos com extensões .mp3/
wma/.wav podem ser reconhecidos pelo
sistema. Se o arquivo não estiver em for-
mato suportado, mude o formato do arqui-
vo usando o software de codificação mais
recente.
- O dispositivo não suportará arquivos blo-
queados por DRM (Gestão de Direitos Di-
gitais).
- Para arquivos com compressão MP3/WMA
e WAV, ocorrerão diferenças na qualidade
do som dependendo da taxa de bits. (Ar-
quivos de música com taxa de bits mais alta
têm melhor qualidade de som.)
- Caracteres japoneses ou chineses simplifi-
cados na pasta ou nomes de arquivos po-
dem não ser mostrados adequadamente.

Dispositivos de armazenagem USB suportados

- Byte/Setor: 64 kbytes ou menos
- Sistema do formato: FAT12/16/32 (reco-
mendado), exFAT/NTFS

NOTA

- O funcionamento só é garantido para dispositivos de armazenagem USB tipo tampa metálica com um conector tipo tomada.
 - Dispositivos de armazenagem USB com tomada plástica podem não ser reconhecidos.
 - Dispositivos de armazenagem USB em cartões de memória, tais como cartão CF ou SD, podem não ser reconhecidos.
- Acionadores de disco rígido USB podem não ser reconhecidos.
- Quando você usar um dispositivo de armazenagem USB de grande capacidade com múltiplos acionadores lógicos, somente arquivos armazenados no primeiro acionador serão reconhecidos.
- Se um aplicativo for carregado em um dispositivo de armazenagem USB, os arquivos de mídia correspondentes podem não ser reproduzidos.
- Compatível com dispositivos USB 2.0 ou superior.

Bluetooth

- Bluetooth Classe de Potência 2: -6 a 4 dBm
- Antena externa: Máx. 3 mW
- Faixa de frequência: 2400 a 2483,5 MHz
- Versão do software RAM Bluetooth: 1

MARCAS REGISTRADAS

Outras marcas registradas e nomes de fantasia pertencem aos respectivos proprietários.

- A marca e os logotipos Bluetooth® são registrados e de propriedade da Bluetooth SIG, Inc. e o uso dessas marcas pela Hyundai é sob licença.



DECLARAÇÃO DE CONFORMIDADE

Certificação FCC

Este equipamento foi testado e atendeu aos limites de dispositivo digital Classe B, conforme a parte 15 das Regras do FCC. Esses limites são projetados para fornecer proteção razoável contra interferência danosa em uma instalação residencial.

Este equipamento gera, usa e pode irradiar energia de frequência de rádio e, se não for instalado e usado de acordo com as instruções, pode causar interferência danosa em comunicações de rádio. Entretanto, não existe garantia de que não ocorrerá interferência em uma instalação particular. Se este equipamento causar interferência danosa à recepção de rádio ou televisão, que pode ser determinada ligando e desligando o equipamento, o usuário é incentivado a tentar corrigir a interferência por uma ou mais das medidas seguintes:

- Oriente novamente ou reposicione a antena receptora.
- Aumente a separação entre o equipamento e o receptor.
- Conecte o equipamento externamente em um circuito diferente daquele ao qual o receptor está conectado.
- Consulte a concessionária ou um técnico especializado em rádio e TV.

Cuidado: Quaisquer mudanças ou modificações neste dispositivo que não sejam explicitamente aprovadas pelo fabricante podem anular sua autoridade de operar este equipamento.

Este dispositivo atende à parte 15 das Regras do FCC. A operação está sujeita às duas condições seguintes: (1) Este dispositivo não pode causar interferência danosa e (2) este dispositivo deve aceitar qualquer interferência recebida incluindo interferência que possa causar funcionamento indesejado.

Este equipamento atende aos limites de exposição à radiação da FCC estabelecidos para ambiente não controlado.

Este equipamento deve ser instalado e acionado com no mínimo 20 cm entre o radiador e seu corpo. Este transmissor não deve ser localizado ou acionado em conjunto com qualquer outra antena ou transmissor, a menos que seja autorizado pela FCC.

ANATEL

“Este produto está homologado pela ANATEL, de acordo com os procedimentos regulamentados pela resolução nº. 242/2000 e atende aos requisitos técnicos e aplicados”

“Este equipamento não tem direito à proteção contra interferência prejudicial e não pode causar interferência em sistemas devidamente autorizados.”

Para maiores informações, consulte o site da ANATEL www.anatel.gov.br

Modelo ACB10GHBB



00566-19-04902

6. Durante a condução

Antes de dirigir.....	6-4
Antes de entrar no seu veículo	6-4
Antes de dar a partida no motor.....	6-4
Interruptor de Ignição	6-5
Interruptor de ignição com chave.....	6-5
Botão Start/Stop do motor.....	6-8
Transmissão manual	6-13
Operação da transmissão manual	6-13
Boas práticas de condução.....	6-15
Transmissão automática	6-17
Operação da transmissão automática	6-17
Estacionamento	6-21
Boas práticas de condução.....	6-23
Sistema de freios.....	6-25
Freios assistidos - Servofreio.....	6-25
Indicador de desgaste dos discos do freio.....	6-25
Freio de estacionamento.....	6-26
Sistema de Freios Antibloqueio (ABS).....	6-28
Controle de Estabilidade Eletrônico (ESC).....	6-29
Gestão da Estabilidade do Veículo (VSM).....	6-32
Controle de Partida em Rampa (HAC).....	6-33
Sinal de Parada de Emergência (ESS).....	6-34
Sistema de Assistência de Freio (BAS).....	6-34
Boas práticas de frenagem	6-34
Sistema de parada e partida automática do motor (ISG).....	6-35
Funcionamento do sistema ISG.....	6-35
Desativar o sistema ISG	6-37
Partida forçada do motor.....	6-38
Funcionamento incorreto do Sistema ISG	6-38
Calibração do Sensor da Bateria	6-39
Condições especiais de condução.....	6-40
Condições perigosas de condução.....	6-40
Desatolando o veículo.....	6-40
Curvas suaves	6-41
Condução noturna.....	6-41
Condução sob chuva	6-41
Condução em áreas inundadas.....	6-42
Condução em autoestrada.....	6-42

Condução no inverno	6-43
Condições de gelo ou neve.....	6-43
Precauções no inverno	6-45
Reboque de trailer	6-47
Se você decidir rebocar um trailer	6-48
Equipamento para rebocar um trailer.....	6-51
Dirigindo com um trailer	6-52
Manutenção quando rebocar um trailer	6-55
Peso do veículo.....	6-56
Excesso de carga.....	6-56

 **ATENÇÃO**

Monóxido de carbono (CO) é um gás tóxico. Respirar CO pode causar inconsciência e morte.

Os gases de escape do motor contêm monóxido de carbono, que não pode ser visto nem tem odor.

Não respire os gases de escape.

Se a qualquer momento sentir o cheiro de gases de escape dentro do veículo, abra os vidros imediatamente. Exposição ao CO pode causar inconsciência e morte por asfixia.

Certifique-se que o sistema de escape não apresente vazamentos.

O sistema de escape deve ser verificado sempre que o veículo for levantado para uma troca de óleo ou qualquer outra finalidade. Se perceber alteração no ruído de escape ou se algum objeto bater sob o veículo, recomendamos que o sistema de escape seja verificado o mais rápido possível pela concessionária autorizada Hyundai Motor Brasil (HMB).

Não deixe o motor funcionando em área fechada.

Deixar o motor funcionar dentro de uma garagem, mesmo com a porta da garagem aberta, é uma prática perigosa. Deixe o motor funcionar dentro de uma área fechada somente o tempo que levaria para dar partida no motor e conduzir o veículo para fora da garagem.

Evite deixar o motor funcionando em marcha lenta por períodos prolongados com pessoas no interior do veículo.

Se isso for necessário, faça-o apenas em uma área aberta, com o controle de entrada de ar na posição de ar externo, e coloque o controle de velocidade do ventilador na velocidade mais alta para forçar a entrada do ar externo no interior do veículo.

Mantenha as entradas de ar desimpedidas.

Para garantir o funcionamento adequado do sistema de ventilação, mantenha livres de neve, gelo, folhas ou outras obstruções as entradas de ar localizadas na frente do para-brisa.

ANTES DE DIRIGIR

Antes de entrar no seu veículo

- Certifique-se que todos os vidros, espelhos retrovisores externos e luzes externas estejam limpos e sem obstruções.
- Remova geada, neve ou gelo.
- Verifique visualmente os pneus quanto a desgaste desigual e danos.
- Verifique se há algum sinal de vazamento na parte inferior do veículo.
- Certifique-se que não haja obstáculos na parte traseira, caso deseje engatar a marcha à ré.

Antes de dar a partida no motor

- Certifique-se que o capô do motor, a tampa o porta-malas/tampa traseira e as portas estejam fechados com segurança e travados.
- Ajuste a posição do banco e do volante de direção.
- Ajuste os espelhos retrovisores interno e externos.
- Certifique-se que todas as luzes estejam funcionando.
- Afivele o cinto de segurança.
- Certifique-se que todos os passageiros usam o cinto de segurança.
- Verifique os medidores e indicadores no painel de instrumentos e as mensagens no display do painel de instrumentos quando o interruptor de ignição estiver ligado.
- Verifique se os itens que estiver carregando estão guardados adequadamente ou presos com segurança.

ATENÇÃO

Para reduzir o risco de ferimentos graves ou fatais, adote as seguintes precauções:

- Use sempre seu cinto de segurança. Todos os passageiros devem usar o cinto de segurança sempre que o veículo estiver em movimento. Para maiores detalhes, consulte “Cintos de Segurança” na Seção 3.
- Dirija sempre defensivamente. Presuma que outros motoristas ou pedestres podem ser descuidados e cometer erros.
- Fique focado na tarefa de dirigir. A distração do motorista pode causar acidentes.
- Mantenha uma distância segura entre você e o veículo trafegando à sua frente.

ATENÇÃO

NÃO consuma bebidas alcólicas, drogas e medicamentos antes e durante a condução do veículo.

Beber ou ingerir drogas e dirigir é perigoso e pode resultar em acidentes, FERIMENTOS GRAVES ou FATAIS.

Dirigir alcoolizado é a causa número um de mortes no trânsito todos os anos. Até mesmo uma pequena quantidade de álcool afetará seus reflexos, percepções e julgamento.

Um único drinque pode reduzir sua capacidade de responder à mudança de condições e emergências .

Dirigir sob a influência de drogas é tão perigoso ou mais perigoso do que dirigir alcoolizado.

Você estará mais propenso a sofrer um acidente grave se beber ou usar drogas e dirigir. Se beber ou usar drogas, não dirija. Não ande no veículo com um motorista que acabou de beber ou usar drogas. Escolha um motorista que não bebeu ou chame um táxi.

INTERRUPTOR DE IGNIÇÃO

⚠️ ATENÇÃO

Para reduzir o risco de ferimentos graves ou fatais, adote as seguintes precauções:

- NUNCA permita que crianças ou qualquer pessoa não familiarizada com o veículo toque o interruptor de ignição ou partes relacionadas. Pode ocorrer movimentação inesperada e repentina do veículo.
- NUNCA acesse o interruptor de ignição ou qualquer outro controle através do volante de direção com o veículo em movimento. A presença do seu braço ou de sua mão nesta área pode causar perda de controle do veículo e resultar em acidente.

Interruptor de ignição com chave (se equipado)



[A] : LOCK, [B] : ACC, [C] : ON, [D] : START

Sempre que a porta dianteira for aberta, desde que o interruptor de ignição não esteja na posição ON, a luz apagará imediatamente quando o interruptor de ignição for ligado ou desligado após cerca de 30 segundos quando a porta for fechada (se equipado).

⚠️ ATENÇÃO

- NUNCA coloque o interruptor de ignição na posição "LOCK" ou "ACC" enquanto o veículo estiver em movimento. Isso resultará no desligamento do motor e perda da assistência à direção e sistema de freios. Isso pode resultar em perda do controle direcional e também a diminuição da função de frenagem podendo causar um acidente.
- Antes de deixar o banco do motorista, certifique-se sempre que a alavanca seletora esteja em P (Estacionamento), aplique o freio de estacionamento e coloque o interruptor de ignição na posição "LOCK".

Pode ocorrer movimentação inesperada do veículo se estas precauções não forem seguidas.

NOTA

Não use capas para o orifício da chave que não sejam originais. Isto pode gerar falha na partida devido a problema na comunicação.

Posições do interruptor de ignição com chave

Interruptor Posição	Ação	Nota
LOCK (Travado)	A chave de ignição pode ser removida na posição "LOCK". O volante de direção trava para proteger o veículo contra roubo (se equipado)	
ACC (acessório)	Alguns acessórios elétricos podem ser ligados. O volante de direção destrava.	Se tiver alguma dificuldade ao colocar o interruptor de ignição na posição "ACC", gire a chave enquanto girar o volante de direção para a direita e para a esquerda para liberar.
ON (ligada)	Esta é a posição normal da chave após dar a partida no motor. Todas as funções e acessórios podem ser usados. As luzes de advertência podem ser verificadas quando girar o interruptor de ignição de "ACC" para "ON".	Não deixe o interruptor de ignição na posição "ON" quando o motor estiver desligado, para evitar descarregar a bateria.
START (partida)	Gire a chave de ignição para a posição "START" para dar a partida no motor. O interruptor retorna à posição "ON" quando liberar a chave.	O motor de partida será acionado e continuará girando até que a chave seja liberada.

Partida do motor

ATENÇÃO

- Utilize sempre calçados apropriados ao dirigir seu veículo. Calçados inadequados como salto alto, botas, sandálias, chinelos etc. podem interferir com sua capacidade de utilizar os pedais do freio e do acelerador.
- Não dê partida no veículo com o pedal do acelerador pressionado. O veículo pode se mover e causar um acidente.
- Espere até a rotação do motor estar estabilizada. O veículo pode se mover repentinamente se o pedal do freio for liberado quando a rotação está alta.

Veículo com transmissão manual:

1. Certifique-se que o freio de estacionamento está acionado.
2. Certifique-se que a alavanca de mudanças esteja em ponto morto.
3. Pressione os pedais da embreagem e do freio.
4. Coloque o interruptor de ignição na posição "START". Segure a chave (no máximo 10 segundos) até a partida do motor e então libere-a.

NOTA

Pressione os pedais de freio e de embreagem e mantenha-os nesta condição até que o motor dê partida. Caso tenha intenção de manter o veículo ligado em marcha lenta, certifique que a alavanca de marchas esteja na posição neutro e que o freio de estacionamento esteja acionado.

Veículo com transmissão automática:

1. Certifique-se que o freio de estacionamento está acionado.
2. Certifique-se que a alavanca seletora esteja em "P" (Estacionamento).
3. Pressione o pedal do freio.
4. Coloque o interruptor de ignição na posição "START". Segure a chave (no máximo 10 segundos) até a partida do motor e então libere-a.

NOTA

- Não espere o motor aquecer enquanto o veículo permanecer estacionado. Comece a dirigir com rotações moderadas do motor. (Evite acelerar e desacelerar bruscamente.)
- Sempre dê partida no motor do veículo com o pedal do freio pressionado. Não pressione o acelerador durante a partida no motor do veículo. Não acelere o motor durante o aquecimento.

NOTA

Para evitar danos ao veículo:

- Não mantenha a chave de ignição na posição "START" por mais de 10 segundos. Espere de 5 a 10 segundos antes de tentar novamente.
- Não coloque o interruptor de ignição na posição START com o motor funcionando. Isso pode danificar o motor de partida.
- Se as condições do tráfego e da via permitirem, você pode colocar a alavanca seletora na posição "N" (Neutro) enquanto o veículo ainda estiver em movimento e colocar o interruptor de ignição na posição "START" para tentar uma nova partida no motor.
- Não empurre nem reboque o veículo para dar a partida.

Botão Start/Stop do motor (se equipado)



Sempre que a porta dianteira é aberta, o botão Start/Stop do motor acende e apaga 30 segundos após fechar a porta. (se equipado)

ATENÇÃO

Para desligar o motor em emergências:

Pressione e segure o botão Start/Stop do motor por mais de dois segundos OU pressione rapidamente três vezes (em três segundos) e libere o Botão Start/Stop do motor.

Se o veículo ainda estiver se movimentando, você pode dar nova partida no motor sem pressionar o pedal do freio pressionando o botão Start/Stop do motor com a alavanca seletora na posição "N" (Neutro).

ATENÇÃO

- NUNCA pressione o botão Start/Stop do motor com o veículo em movimento a não ser em emergências. Isso resultará no desligamento do motor e perda da assistência à direção e sistema de freios. Isso pode resultar em perda do controle direcional e também a diminuição da função de frenagem podendo causar um acidente.
- Antes de deixar o banco do motorista, certifique-se sempre que a alavanca seletora esteja na posição P (Estacionamento), aplique o freio de estacionamento, pressione o botão Start/Stop do motor para a posição "OFF" e leve a chave inteligente com você. Pode ocorrer movimentação inesperada do veículo se estas precauções não forem seguidas.

Posições do botão de Start/Stop do Motor
- Veículo com transmissão manual

Posição do botão	Ação	Observações
OFF	Para desligar o motor, pare o veículo e então pressione o botão de Start/Stop do Motor. O volante de direção trava para proteger o veículo contra roubo (se equipado).	Se o volante de direção não estiver adequadamente travado, ao abrir a porta do motorista soará um alerta de advertência (se equipado).
ACC (acessório)	Pressione o botão de Start/Stop do Motor quando o botão estiver na posição "OFF" sem pressionar o pedal da embreagem. Alguns acessórios elétricos podem ser ligados. O volante de direção destrava.	Se você deixar o botão de Start/Stop do Motor na posição ACC por mais de uma hora, a alimentação da bateria desligará automaticamente para evitar que a bateria descarregue. Se o volante de direção não destravar adequadamente, o botão de Start/Stop do Motor não funcionará. Pressione o botão de Start/Stop do Motor enquanto gira o volante de direção à direita e à esquerda para liberar.
ON (ligada)	Pressione o botão de Start/Stop do Motor quando o botão estiver na posição "ACC" sem pressionar o pedal da embreagem. As luzes de advertência podem ser verificadas antes da partida do motor.	Não deixe o botão de Start/Stop do Motor na posição ON quando o motor não estiver funcionando para evitar descarregar a bateria.
START (partida)	Para partida do motor, pressione os pedais da embreagem e do freio e pressione o botão de Start/Stop do Motor com a alavanca de mudança em ponto morto.	Se pressionar o botão de Start/Stop do Motor sem pressionar o pedal da embreagem, o motor não dá partida e o botão de Start/Stop do Motor muda como segue: OFF → ACC → ON → OFF ou ACC

Posições do botão Start/Stop do motor - Veículo com transmissão automática

Posição do botão	Ação	Nota
OFF	<p>Para desligar o motor, pressione o Botão Start/Stop do motor com a alavanca seletora na posição "P" (Estacionamento). Se você pressionar o botão Start/Stop do motor quando a alavanca de mudança de marchas não estiver na posição P (Estacionamento), o botão Start/Stop do motor não muda para a posição OFF, e sim para a posição ACC.</p> <p>O volante de direção trava para proteger o veículo contra roubo. (se equipado)</p>	
ACC (acessório)	<p>Pressione o botão Start/Stop do motor quando o botão estiver na posição "OFF" sem pressionar o pedal do freio.</p> <p>Alguns acessórios elétricos podem ser ligados.</p> <p>O volante de direção destrava.</p>	<p>Se você deixar o botão Start/Stop do motor na posição ACC por mais de uma hora, a alimentação da bateria desligará automaticamente para evitar que a bateria descarregue.</p> <p>Se o volante de direção não destravar adequadamente, o botão Start/Stop do motor não funcionará. Pressione o botão Start/Stop do motor enquanto gira o volante de direção à direita e à esquerda para liberar a tensão.</p>
ON (ligada)	<p>Pressione o botão Start/Stop do motor quando o botão estiver na posição "ACC" sem pressionar o pedal do freio.</p> <p>As luzes de advertência podem ser verificadas antes da partida do motor.</p>	<p>Não deixe o botão Start/Stop do motor na posição ON quando o motor não estiver funcionando para evitar descarregar a bateria.</p>
START (partida)	<p>Para partida do motor, pressione o pedal do freio e pressione o botão Start/Stop do motor com a alavanca seletora na posição "P" Estacionamento.</p> <p>Para sua segurança, dê partida no motor com a alavanca seletora na posição "P" (Estacionamento) ou alavanca de mudanças "N" (Ponto morto) com o veículo parado.</p>	<p>Se pressionar o botão Start/Stop do motor sem pressionar o pedal da embreagem, o motor não dá partida e o botão Start/Stop do motor muda como segue:</p> <p>OFF → ACC → ON → OFF ou ACC</p>

Partida do motor

ATENÇÃO

- Utilize sempre calçados apropriados ao dirigir seu veículo. Calçados inadequados como salto alto, botas, sandálias, chinelos etc. podem interferir com sua capacidade de utilizar os pedais do freio e do acelerador.
- Não dê partida no veículo com o pedal do acelerador pressionado.
O veículo pode se mover e causar um acidente.
- Espere até a rotação do motor estar estabilizada. O veículo pode se mover repentinamente se o pedal do freio for liberado quando a rotação está alta.

NOTA

- A partida do motor do motor é possível pressionando o pedal do freio, pressionando o botão Start/Stop do motor somente quando a chave inteligente estiver no interior do veículo.
- Mesmo que a chave inteligente estiver no veículo, se estiver muito longe do motorista o motor pode não dar partida.
- Quando o botão de Start/Stop do motor estiver na posição ACC ou ON, se alguma porta estiver aberta, o sistema verifica a chave inteligente. Quando a chave inteligente não estiver no veículo, o indicador “” piscará e o aviso ‘Chave fora do veículo’ acenderá. Quando todas as portas estiverem fechadas, a campainha também soará por cerca de 5 segundos. Mantenha a chave inteligente no veículo.

Veículo com transmissão manual:

1. Leve sempre a chave inteligente com você.
2. Certifique-se que o freio de estacionamento está acionado.
3. Certifique-se que a alavanca de mudanças esteja em ponto morto.
4. Pressione os pedais da embreagem e do freio.
5. Pressione o botão Start/Stop do motor.

NOTA

Pressione os pedais de freio e de embreagem e mantenha-os nesta condição até que o motor dê partida. Caso tenha intenção de manter o veículo ligado em marcha lenta, certifique que a alavanca de marchas esteja na posição neutro e que o freio de estacionamento esteja acionado.

Veículo com transmissão automática:

1. Leve sempre a chave inteligente com você.
2. Certifique-se que o freio de estacionamento está acionado.
3. Certifique-se que a alavanca seletora esteja em “P” (Estacionamento).
4. Pressione o pedal do freio.
5. Pressione o botão Start/Stop do motor.

NOTA

- Não espere o motor aquecer enquanto o veículo permanecer estacionado. Comece a dirigir com rotações moderadas do motor. (Evite acelerar e desacelerar bruscamente.)
- Sempre dê partida no motor do veículo com o pedal do freio pressionado. Não pressione o acelerador durante a partida no motor do veículo. Não acelere o motor durante o aquecimento.

NOTA

Para evitar danos ao veículo:

- Se o motor desligar quando o veículo estiver em movimento, não tente mover a alavanca seletora para a posição “P” (Estacionamento).

Se as condições do tráfego e da via permitirem, você pode colocar a alavanca seletora na posição “N” (Neutro) enquanto o veículo ainda estiver em movimento e pressionar o botão Start/Stop do motor para tentar uma nova partida no motor.

- Não empurre nem reboque o veículo para dar a partida.

NOTA

Para evitar danos ao veículo:

Não pressione o botão Start/Stop do motor por mais de 10 segundos, a não ser que o fusível da luz de freio estiver queimado.

Quando o fusível da luz de freio estiver queimado, você não pode dar partida no motor normalmente. Substitua o fusível por um novo. Se você não puder trocar o fusível, pode dar partida no motor pressionando e segurando o botão Start/Stop do motor por 10 segundos com esse botão na posição ACC.

Para sua segurança, pressione sempre o pedal do freio antes de dar partida no motor.

Partida de Emergência



Se a bateria da chave inteligente estiver fraca ou a chave inteligente não funcionar corretamente, você pode dar partida no motor pressionando o botão Start/Stop do motor com a chave inteligente na direção da figura acima.

Desligando o motor

Veículo com transmissão manual com botão Start/Stop do motor (se equipado):

1. Pare o veículo e pressione os pedais de embreagem e do freio ao mesmo tempo.
2. Com os pedais de embreagem e freio pressionados, coloque a alavanca de câmbio na posição neutro.
3. Pressione o botão Start/Stop do motor para a posição desligado e aplique o freio de estacionamento.

Veículo com transmissão automática com botão Start/Stop do motor (se equipado):

1. Pare o veículo e pressione totalmente o pedal do freio.
2. Certifique-se de que a marcha esteja em P (Estacionamento).
3. Pressione o botão Start/Stop do motor para a posição OFF e aplique o freio de estacionamento.

TRANSMISSÃO MANUAL (SE EQUIPADO)

■ Tipo A



■ Tipo B

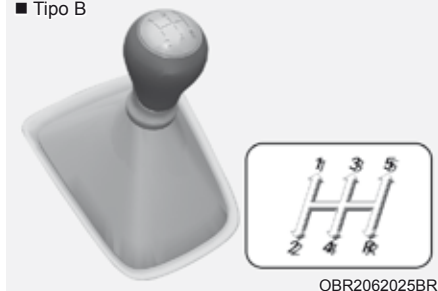

- ➔ A alavanca de mudanças pode ser movida sem pressionar o botão (1).
- ➔ O botão (1) deve ser pressionado enquanto movimenta a alavanca de mudanças.

Operação da transmissão manual

A transmissão manual tem 5 ou 6 marchas à frente. A transmissão é totalmente sincronizada em todas as marchas à frente, para que as mudanças tanto para uma marcha mais alta como para uma marcha mais baixa sejam efetuadas facilmente.

⚠ ATENÇÃO

- Antes de deixar o banco do motorista, certifique-se sempre que a alavanca de mudança esteja na 1ª marcha quando o veículo estiver estacionado em subidas e em R (Ré) quando estiver em descidas, aplique o freio de estacionamento e coloque o interruptor de ignição na posição LOCK/OFF. Pode ocorrer movimentação inesperada do veículo se estas precauções não forem seguidas.
- Ao estacionar em uma inclinação, calce as rodas para evitar que o veículo desça a ladeira.

Certifique-se que o veículo esteja completamente parado antes de mudar para a posição "R" (Ré) e então mova a alavanca de mudança para ponto morto antes de mudar para "R" (Ré).

Quando o veículo parar completamente e for difícil colocar em 1ª marcha ou "R" (Ré):

1. Coloque a alavanca de mudança em ponto morto e libere o pedal da embreagem.
2. Pressione o pedal da embreagem e então mude para 1ª marcha ou "R" (Ré).

NOTA

Durante épocas frias, a mudança pode ser difícil até que o lubrificante da transmissão tenha aquecido.

Utilização da embreagem

A embreagem deve ser totalmente pressionada antes de:

- Partida do motor
O motor não dá partida sem pressionar o pedal da embreagem.
- Mudança de marcha para a próxima marcha superior ou para a próxima marcha inferior.
- Desligando o motor
Pare o veículo com segurança e pressione o pedal do freio e o pedal da embreagem. Mude então para N (Ponto Morto) e desligue o motor.

Ao liberar o pedal da embreagem, libere-o lentamente. O pedal da embreagem deve estar sempre totalmente liberado durante a condução.

NOTA

Para evitar desgaste ou dano desnecessário à embreagem:

- Enquanto estiver dirigindo, não descanse o pé sobre o pedal da embreagem.
- Não segure o veículo modulando o acionamento da embreagem em um aclave ou enquanto aguarda o semáforo mudar.
- Ao acionar o pedal da embreagem, pressione-o sempre totalmente para evitar ruído ou dano.
- Para prevenir possíveis danos no sistema da embreagem, não arranque com a segunda marcha engatada, exceto em pistas escorregadias.
- Não dirija com carga acima da capacidade de carga necessária.
- Certifique-se de pressionar o pedal da embreagem até que o motor comece a funcionar totalmente. Se você liberar o pedal da embreagem antes que o motor comece a funcionar totalmente o motor pode desligar.

Redução de marchas

Quando precisar reduzir a marcha em tráfego pesado ou ao subir acíves, reduza a marcha para evitar altas cargas sobre o motor.

A redução de marchas também diminui a chance do motor morrer e fornece melhor aceleração quando precisar novamente aumentar a velocidade.

Quando o veículo estiver trafegando em declives acentuados, a redução de marchas mantém uma velocidade segura através do freio motor e resulta em menor desgaste dos freios.

NOTA

Para evitar danos ao motor, embreagem e transmissão:

- Quando precisar reduzir a marcha de 5ª para 4ª marcha, tome cuidado para não pressionar a alavanca de mudança inadvertidamente para o lado, engatando a 2ª marcha. Uma redução de marchas drástica pode fazer a rotação do motor aumentar até o ponto em que o tacômetro entre na zona vermelha e cause dano ao motor.
- Não reduza mais de duas marchas simultaneamente nem reduza a marcha quando o motor estiver funcionando em alta rotação (5.000 RPM ou mais). Essa redução de marcha pode danificar o motor, a embreagem e a transmissão.

Boas práticas de condução

- Nunca deixe o veículo em ponto morto em uma descida. Isso é extremamente perigoso.
- Não sobrecarregue os freios, isto pode superaquecer os freios e as partes relacionadas causando funcionamento inadequado.

Ao conduzir o veículo em uma descida acentuada, diminua a velocidade e selecione uma marcha mais reduzida. O freio motor ajudará a diminuir a velocidade do veículo.

- Reduza a velocidade antes de selecionar uma marcha mais reduzida. Isso evitará um excesso de rotação, o que poderá causar danos no motor.
- Reduza a velocidade ao trafegar sob efeito de ventos laterais. Isso dará maior controle sobre o veículo.
- Certifique-se que o veículo esteja completamente parado antes de engatar a “R” (Ré) para evitar danos à transmissão.
- Seja bastante cuidadoso ao dirigir em pistas escorregadias. Tenha cuidado especial ao frear, acelerar ou fazer mudanças de marchas.

Em pisos escorregadios, uma mudança repentina de velocidade poderá causar a perda de tração das rodas e a consequente perda de controle do veículo, resultando em acidente.

ATENÇÃO

Não use agressivamente o freio motor (mudança de marcha superior para inferior) rapidamente em pisos escorregadios. O veículo pode deslizar e causar um acidente.

ATENÇÃO

Para reduzir o risco de ferimentos graves ou fatais:

- Use sempre seu cinto de segurança. Em uma colisão, a pessoa que não estiver utilizando o cinto de segurança tem maior probabilidade de sofrer ferimentos graves ou fatais do que aquela que o estiver utilizando.
- Evite curvas em alta velocidade.
- Não faça movimentos bruscos no volante de direção, como mudanças de faixa ou curvas fechadas rápidas.
- O risco de capotamento é maior quando se perde o controle do veículo em alta velocidade.
- A perda de controle do veículo é comum quando duas ou mais rodas perdem contato com a pista e o motorista vira demais o volante para tentar retornar.
- No caso do veículo sair da pista, não vire o volante abruptamente para tentar voltar. Neste caso, é aconselhável primeiro diminuir a velocidade antes de manobrar para retornar à pista.
- A HYUNDAI recomenda seguir os limites de velocidade sinalizados.

Sugerimos que, para a melhoria da eficiência energética, os veículos equipados com motores 1.0L Flex, 1.0L T-GDI Flex e transmissão manual, podem seguir as informações de velocidades de trocas de marchas mencionadas na tabela abaixo.

Obs.: Os valores de velocidade abaixo se tratam de mera referência, a velocidade recomendada de troca de marcha pode variar de acordo com as condições de condução, quantidade de carga, condições do pavimento, relevo, entre outras.

Condições normais de condução podem consideradas aquelas onde, por exemplo, temos carga leve no veículo, boas condições de pavimento e relevo plano e toda condição diferente pode ser considerada condição severa (veja as condições de troca de marchas indicada nas tabelas abaixo).

Transmissão manual de 5 velocidades - Motor 1.0L Flex



	TROCAS DE MARCHAS				CONDIÇÃO DE CONDUÇÃO
	1ª para 2ª	2ª para 3ª	3ª para 4ª	4ª para 5ª	
VELOCIDADE NA CIDADE (km/h)	15	25	38	49	Normal
	15	25	55	65	Severa
VELOCIDADE NA ESTRADA (km/h)	18	25	38	44	–

Transmissão manual de 6 velocidades - Motor 1.0L T-GDI Flex

	TROCAS DE MARCHAS					CONDIÇÃO DE CONDUÇÃO
	1ª para 2ª	2ª para 3ª	3ª para 4ª	4ª para 5ª	5ª para 6ª	
VELOCIDADE NA CIDADE (km/h)	18	30	34	44	50	Normal
	20	40	65	73	76	Severa
VELOCIDADE NA ESTRADA (km/h)	20	40	55	63	73	–

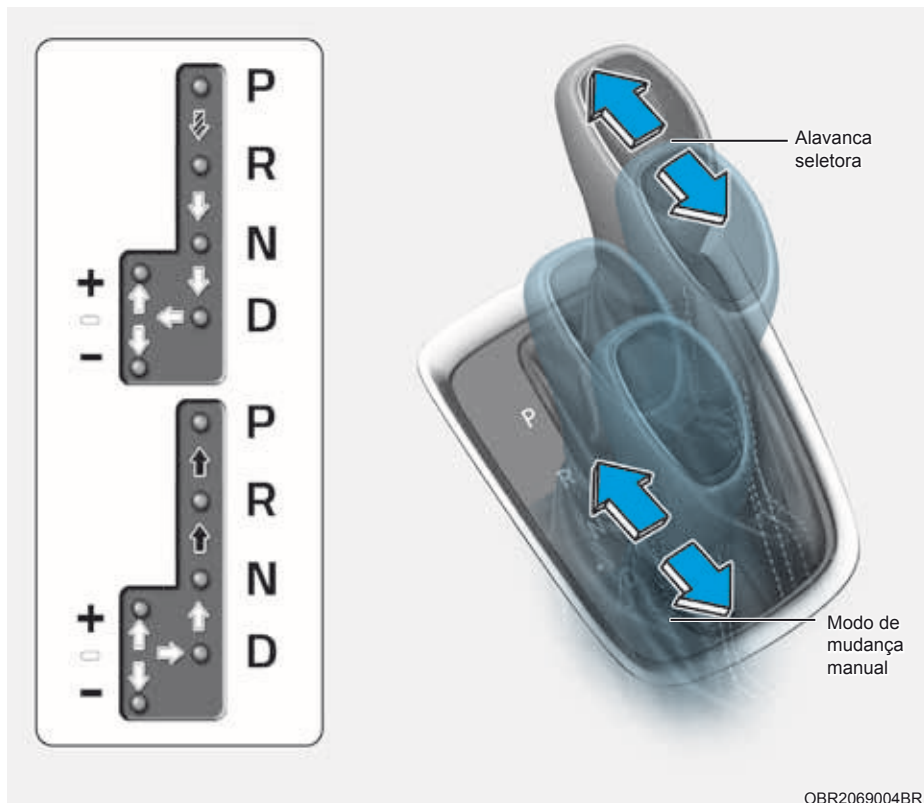
TRANSMISSÃO AUTOMÁTICA (SE EQUIPADO)



-  Pressione o botão de mudança enquanto move a alavanca seletora.
-  Pressione o pedal do freio e o botão de mudança então mova a alavanca seletora.
-  Mova a alavanca seletora.

Operação da transmissão automática

A transmissão automática possui seis marchas à frente e uma para trás.

As marchas individuais são selecionadas automaticamente na posição D (Condução).

ATENÇÃO

Para reduzir o risco de ferimentos graves ou fatais:

- Verifique SEMPRE se não há pessoas, especialmente crianças, nas áreas ao redor de seu veículo antes de colocá-lo em “D” (Condução) ou “R” (Ré).
- Antes de deixar o banco do motorista, certifique-se sempre que a alavanca seletora esteja em P (Estacionamento), aplique o freio de estacionamento e coloque o interruptor de ignição na posição “LOCK/OFF (Travado/Desligado)”. Pode ocorrer movimentação inesperada e repentina do veículo se estas precauções não forem seguidas.
- Não use rapidamente o freio motor (mudança de marcha superior para inferior) em pisos escorregadios. O veículo pode deslizar e causar um acidente.

Posição da alavanca de marchas

O indicador no painel de instrumentos exibe a posição da alavanca de câmbio quando o interruptor de ignição está na posição ON.

“P” (Estacionamento)

Pare sempre completamente antes de colocar em “P” (Estacionamento).

Para mudar de “P” (Estacionamento), pressione firmemente o pedal do freio e certifique-se que o pé não está no pedal do acelerador.

A alavanca seletora deve estar na posição “P” (Estacionamento) antes de desligar o motor.

ATENÇÃO

- Mudar para “P” (Estacionamento) enquanto o veículo estiver em movimento pode levar à perda de controle do veículo.
- Após parar o veículo, certifique-se sempre que a alavanca seletora esteja em “P” (Estacionamento), aplique o freio de estacionamento e desligue o motor.
- Ao estacionar em uma inclinação coloque a alavanca seletora em “P” (Estacionamento) e aplique o freio de estacionamento para evitar que o veículo desça a ladeira. Se o veículo estiver voltado para baixo, gire as rodas dianteiras para a guia da sarjeta para ajudar a evitar que o veículo se movimente. Se o veículo estiver voltado para cima, gire as rodas dianteiras para longe da guia da sarjeta para ajudar a evitar que o veículo se movimente. Se não existir guia da sarjeta ou se for necessário por outras condições evitar que o veículo se movimente, calce as rodas.
- Por segurança, acione sempre o freio de estacionamento com a alavanca seletora na posição “P” (Estacionamento), exceto para caso de estacionamento de emergência.

R (Ré)

Utilize esta posição dirigir o seu veículo para trás.

NOTA

Sempre pare o veículo completamente antes de engatar ou desengatar a posição “R” (Ré); a transmissão poderá se danificar se for colocada a posição “R” enquanto o veículo estiver em movimento.

N (Neutro)

As rodas e a transmissão não estão engatadas.

Use “N” (Neutro) se precisar dar nova partida no motor desligado ou se for necessário parar com o motor ligado. Coloque em “P” (Estacionamento) se você precisar deixar o veículo por qualquer motivo.

Pressione sempre o pedal do freio ao mudar de “N” (Neutro) para qualquer marcha.



ATENÇÃO

Não mude de marcha a menos que o pedal do freio seja acionado com firmeza. Mudar de marcha quando o motor estiver funcionando em alta rotação pode fazer o veículo se mover com muita rapidez. Você pode perder o controle do veículo e atingir pessoas ou objetos.

D (Condução)

Esta é a posição normal de condução. A transmissão mudará automaticamente e em sequência as 6 marchas, fornecendo a melhor economia de combustível e a melhor potência.

Para mais potência, quando estiver ultrapassando outro veículo ou em subidas, pressione totalmente o acelerador. A transmissão automaticamente muda para a próxima marcha inferior (ou marchas, conforme for apropriado).



OBR2069005BR

Modo de mudança manual

Se o veículo estiver parado ou em movimento, o modo de mudança manual é selecionado pressionando a alavanca seletora da posição “D” (Condução) no trilho manual. Para voltar ao funcionamento em “D” (Condução), pressione a alavanca seletora de volta ao trilho principal.

No modo de mudança manual, mover para frente e para trás a alavanca seletora permite selecionar as marchas desejadas para as condições atuais de condução.

+ (MARCHA SUPERIOR): Empurre a alavanca seletora para frente uma vez para engatar uma marcha alta.

- (MARCHA INFERIOR): Empurre a alavanca seletora para trás uma vez para engatar uma marcha baixa.

NOTA

- Somente as 6 marchas à frente podem ser selecionadas. Para dar marcha à ré ou estacionar o veículo, mova a alavanca seletora para a posição R (Ré) ou D (Estacionamento) conforme for necessário.
- As mudanças para marcha inferior são feitas automaticamente, quando o veículo estiver em velocidade reduzida. Quando o veículo parar, a 1ª marcha será selecionada automaticamente.
- Quando as rotações do motor se aproximarem da zona vermelha a transmissão mudará automaticamente para uma marcha superior.
- Se o motorista pressionar a alavanca para a posição + (MARCHA SUPERIOR) ou - (MARCHA INFERIOR), a transmissão pode não fazer essa mudança de marcha se a próxima marcha estiver fora da faixa de rotações do motor. O motorista deve realizar mudanças para marchas superiores de acordo com as condições da via, tendo cuidado para manter as rotações do motor abaixo da zona vermelha.
- Ao dirigir em pisos escorregadios, pressione a alavanca seletora para frente na posição + (MARCHA SUPERIOR). Isto faz a transmissão mudar para a 2ª marcha, o que é melhor para uma condução suave em pisos escorregadios. Pressione a alavanca seletora para o lado - (MARCHA INFERIOR) para retornar à 1ª marcha.

Sistema de travamento da alavanca seletora

Para sua segurança, a transmissão automática possui um sistema de travamento da alavanca seletora que impede a mudança da posição "P" (Estacionamento) para a posição "R" (Ré), a menos que o pedal do freio seja pressionado.

Para mudar a transmissão da posição "P" (Estacionamento) para a posição "R" (Ré):

1. Pise no pedal do freio e mantenha-o pressionado.
2. Dê partida no motor ou coloque o interruptor de ignição na posição "ON".
3. Mova a alavanca seletora.

Paddle Shift (se equipado)



O paddle shift fica disponível quando a alavanca seletora estiver na posição “D” (Condução).

Com a alavanca seletora na posição “D”

O paddle shift funcionará quando a velocidade do veículo for superior a 10 km/h.

Pressione o paddle shift [+] ou [-] uma vez para mudar para uma marcha superior ou inferior e o sistema muda do modo automático para o modo manual.

Quando a velocidade do veículo for inferior a 10 km/h, se você pressionar o pedal do acelerador por mais de 5 segundos, o sistema muda do modo manual para o modo automático.

NOTA

Se o paddle shift [+] e [-] forem acionados ao mesmo tempo, a mudança de marcha pode não ocorrer.

Com a alavanca de mudança no modo de mudança manual

Pressione o paddle shifter [+] ou [-] uma vez para mudar para uma marcha superior ou inferior

NOTA

Se o paddle shift [+] e [-] forem acionados ao mesmo tempo, a mudança de marcha pode não ocorrer.

Estacionamento

Sempre pare completamente e continue a pressionar o pedal do freio. Mova a alavanca seletora para a posição P (Estacionamento), acione o freio de estacionamento e coloque o interruptor de ignição na posição LOCK/OFF. Leve a chave com você ao deixar o veículo.

⚠ ATENÇÃO

Quando você permanecer no veículo com o motor funcionando, tenha cuidado para não pressionar o pedal do acelerador por longo período de tempo. O motor ou o sistema de escape pode superaquecer e começar um incêndio.

Os gases do escape e o sistema de escape ficam muito quentes. Fique longe dos componentes do sistema de escape.

Não pare nem estacione sobre materiais inflamáveis, como grama seca, papel ou folhas. Eles podem queimar e causar um incêndio.

Mensagens de advertência da transmissão automática



Alta temperatura da transmissão

- Em determinadas condições, tal como partidas repetidas para-e-anda em elevações acentuadas, partida ou aceleração repentina ou outras condições difíceis de condução, as temperaturas da embreagem da transmissão aumentarão excessivamente. Finalmente a embreagem na transmissão pode superaquecer.
- Quando a embreagem estiver superaquecida, o modo de proteção de segurança é ativado e o indicador de posição da marcha no painel pisca com um alerta. Neste momento, aparecerá a mensagem de advertência “Temp.transmissão alta! Parada de segurança” no display LCD e a condução poderá não ser suave. -----
- Se isto acontecer, estacione em local seguro, pare o veículo com o motor funcionando, acione os freios e mude para P (Estacionamento) com o motor funcionando e permita que a transmissão esfrie.
- Se você ignorar esta mensagem, a condição de condução pode ficar pior. Você pode experimentar mudanças repentinas ou trepidação. Para voltar à condição normal de condução, pare o veículo e acione o freio de serviço ou mude para P (Estacionamento). Permita então que a transmissão esfrie por alguns minutos com o motor ligado antes de dirigir.
- Se possível, dirija suavemente o veículo.

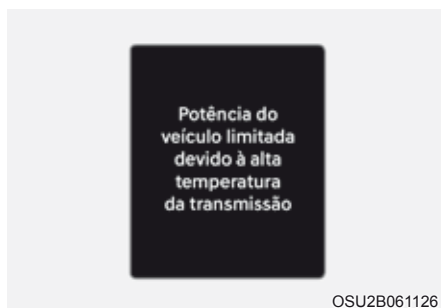

Transmissão superaquecida

- Se o veículo continuar a ser dirigido e a temperatura da embreagem atingir o limite máximo de temperatura, aparecerá a mensagem “Transmissão Quente! Estacione o veículo.”. Quando isto acontecer, a embreagem é desativada até que a embreagem esfrie e atinja as temperaturas normais.
- A advertência mostrará um tempo para esperar até a embreagem esfriar.
- Se isto acontecer, estacione em local seguro, pare o veículo com o motor funcionando, acione os freios e mude para P (Estacionamento) com o motor funcionando e permita que a transmissão esfrie.
- Se a transmissão continuar a superaquecer e atingir a temperatura máxima, aparecerá a mensagem de advertência “Potência do Veículo limitada devido à alta temperatura da transmissão. Se isto acontecer, mude para a posição P” (Estacionamento) e dirija o veículo suavemente.

- Quando a mensagem “Transmissão esfriou. Continue a dirigir.” aparecer você pode continuar a dirigir seu veículo.
- Se possível, dirija suavemente o veículo.

Para sua segurança, se qualquer uma das mensagens de advertência no display LCD continuar a piscar, recomendamos contatar uma concessionária autorizada Hyundai Motor Brasil (HMB) para inspecionar o sistema.

Boas práticas de condução

- Nunca mova a alavanca seletora da posição “P” (Estacionamento) ou “N” (Neutro) para qualquer outra posição enquanto pressiona o pedal do acelerador.
- Nunca mude a alavanca seletora para a posição “P” (Estacionamento) quando o veículo estiver em movimento.
- Certifique-se que o veículo esteja completamente parado antes de engatar a “R” (Ré) ou “D” (Condução).
- Não mova a alavanca seletora para “N” (Neutro) durante a condução. Isto pode resultar em acidente devido à perda da frenagem motor e a transmissão pode ser danificada.
- Não dirija com o pé descansando sobre o pedal do freio. Mesmo uma pressão leve, mas consistente no pedal do freio, pode resultar em superaquecimento e desgaste dos freios, com possibilidade de falha na frenagem.
- Ao dirigir no modo de mudança manual, reduza a velocidade antes de selecionar uma marcha mais reduzida. Senão a marcha mais reduzida pode ser engatada se as rotações do motor estiverem fora da faixa permitida.
- Acione sempre o freio de estacionamento ao deixar o veículo. Não conte somente com a transmissão em “P” (Estacionamento) para evitar que o veículo se mova.

- Seja bastante cuidadoso ao dirigir em pistas escorregadias. Tenha cuidado especial ao frear, acelerar ou fazer mudanças de marchas. Em pisos escorregadios, uma mudança repentina de velocidade poderá causar a perda de tração das rodas e a consequente perda de controle do veículo, resultando em um acidente.
- Para obter um desempenho ideal e econômico do veículo, pressione e libere suavemente o pedal do acelerador.

ATENÇÃO

Para reduzir o risco de ferimentos graves ou fatais:

- Utilize SEMPRE o cinto de segurança! Em uma colisão, a pessoa que não estiver utilizando o cinto de segurança tem maior probabilidade de sofrer ferimentos graves ou fatais do que aquela que o estiver utilizando.
 - Evite curvas em alta velocidade.
 - Não faça movimentos bruscos no volante de direção, como mudanças de faixa ou curvas fechadas rápidas.
 - O risco de capotamento é maior quando se perde o controle do veículo em alta velocidade.
 - A perda de controle do veículo é comum quando duas ou mais rodas perdem contato com o pista e o motorista vira demais o volante para tentar retornar.
 - No caso do veículo sair da pista, não vire o volante abruptamente para tentar voltar. Neste caso, é aconselhável primeiro diminuir a velocidade antes de manobrar para retornar à pista.
 - A Hyundai recomenda seguir os limites de velocidade sinalizados.
-

SISTEMA DE FREIOS

Freios assistidos - Servofreio

Seu veículo possui freios assistidos a vácuo que se ajustam automaticamente com a utilização normal.

Se o motor não estiver funcionando ou desligar durante a condução, a assistência ao freio não funcionará. Você ainda consegue parar o veículo aplicando força maior do que o normal ao pedal do freio. Entretanto, a distância para parar será maior do que aquela com os freios assistidos.

Quando o motor não estiver funcionando, a potência de reserva do freio é parcialmente esgotada a cada vez que o pedal do freio é acionado. Não bombeie o pedal do freio quando a assistência a vácuo for interrompida.

Bombeie o pedal do freio somente quando for necessário para manter o controle da direção em superfícies escorregadias.

ATENÇÃO

Adote as seguintes precauções:

- Não dirija com o pé descansando sobre o pedal do freio. Isso poderá criar altas temperaturas anormais dos freios, desgaste excessivo das lonas e pastilhas e aumentar as distâncias de frenagem.
- Ao trafegar por descidas longas ou acentuadas, mova a alavanca seletora para uma marcha mais reduzida para controlar a velocidade sem usar excessivamente o pedal do freio. Acionar os freios continuamente poderá fazer com que o freio superaqueça, podendo resultar em perda temporária do desempenho de frenagem.

- Freios molhados podem prejudicar a capacidade de reduzir a velocidade com segurança ou o veículo pode puxar para um dos lados quando os freios forem acionados. Acionar os freios levemente indicará se eles foram afetados nesse sentido. Teste sempre seus freios dessa forma, após dirigir sobre superfícies com muita água. Para secar os freios, pressione levemente o pedal do freio, mantendo o veículo em velocidade segura, até que o desempenho do freio volte ao normal. Evite dirigir em alta velocidade até os freios funcionarem corretamente.

Indicador de desgaste dos discos do freio

Quando as pastilhas dos freios estiverem gastas e precisarem ser substituídas, será ouvido um ruído metálico alto vindo dos freios dianteiros ou traseiros. Você ouvirá esse som aparecer e desaparecer, ou ele pode ocorrer sempre que você pressionar o pedal do freio.

Lembre-se que dirigir sob algumas condições ou climas pode ocasionar um ruído no freio assim que acionar pela primeira vez (ou levemente) os freios. Isso é uma condição normal e não indica nenhum problema com seus freios.

NOTA

Para evitar reparos caros de freio, não continue a dirigir com pastilhas de freio gastas.

Freio de estacionamento

Acionando o freio de estacionamento



Acione sempre o freio de estacionamento ao deixar o veículo. Para aplicar:

Pressione com firmeza o pedal do freio.

Puxe para cima o freio de estacionamento o máximo possível.

ATENÇÃO

Para reduzir o risco de ferimentos graves ou fatais, não acione o freio de estacionamento enquanto o veículo estiver em movimento, a não ser em situação de emergência. Isso pode danificar o sistema do veículo e causar um acidente.

Liberando o freio de estacionamento

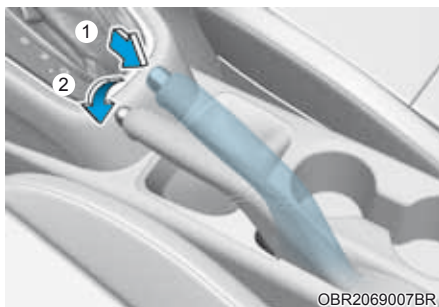

Para liberar:

Pressione com firmeza o pedal do freio.

Puxe levemente para cima a alavanca do freio de estacionamento.

Enquanto pressiona o botão de liberação (1), abaixe o freio de estacionamento (2).

Se o freio de estacionamento não liberar ou liberar parcialmente, recomendamos que o sistema seja inspecionado pela concessionária autorizada Hyundai Motor Brasil (HMB).

ATENÇÃO

- Sempre que deixar ou estacionar o veículo, pare completamente e continue a pressionar o pedal do freio. Mova alavanca de mudança para a posição 1ª marcha (veículo com transmissão manual) ou a alavanca seletora para a posição P (Estacionamento) (veículo com transmissão automática), aplicando então o freio de estacionamento e colocando o interruptor de ignição na posição LOCK/OFF.

Veículos com o freio de estacionamento não totalmente acionado correm o risco de se movimentar inadvertidamente e causar ferimentos em você ou outras pessoas.

- Ao estacionar em uma inclinação, calce as rodas para evitar que o veículo desça a ladeira.
- NUNCA permita que alguém não familiarizado com o veículo toque no freio de estacionamento. Se o freio de estacionamento for liberado acidentalmente, podem ocorrer ferimentos graves.
- Só libere o freio de estacionamento quando estiver sentado no banco do motorista, com o pedal do freio firmemente acionado.

NOTA

- Não acione o pedal do acelerador enquanto o freio de estacionamento estiver acionado. Se o pedal do acelerador for pressionado com o freio de estacionamento acionado soará uma advertência. Pode ocorrer dano ao freio de estacionamento.
- Dirigir com o freio de estacionamento acionado pode superaquecer o sistema de freios e causar desgaste prematuro ou dano às peças do freio. Antes de dirigir, certifique-se que o freio de estacionamento esteja liberado e a Luz de Advertência do Freio esteja apagada.

Luz de advertência do freio de estacionamento



Verifique a Luz de Advertência do Freio de estacionamento colocando o interruptor de ignição na posição “ON” (sem dar partida no motor).

Esta luz acenderá quando o freio de estacionamento for acionado com o interruptor de ignição na posição “START” ou “ON”.

Antes de dirigir, certifique-se que o freio de estacionamento esteja liberado e a Luz de Advertência do Freio esteja apagada.

Se a luz de advertência do freio de estacionamento permanecer acesa depois do freio de estacionamento ser liberado enquanto o motor estiver em funcionamento, pode haver um funcionamento incorreto no sistema de freio. É necessária atenção imediata.

Se for possível, pare de dirigir o veículo imediatamente. Se isso não for possível, tenha o máximo cuidado enquanto conduz o veículo e só continue a dirigir até poder encontrar um local seguro.

Sistema de Freios Antibloqueio (ABS)

ATENÇÃO

O Sistema de Freios Antibloqueio (ABS) ou de Controle de Estabilidade Eletrônico (ESC) não evitará acidentes resultantes de manobras de condução impróprias ou perigosas. Mesmo que o controle do veículo tenha melhorado durante freadas de emergência, mantenha sempre uma distância segura entre o seu veículo e objetos à sua frente. Quando as condições da estrada não forem satisfatórias, a velocidade deverá ser sempre reduzida. A distância de frenagem para veículos equipados com ABS ou ESC pode ser maior do que nos veículos não equipados com esses sistemas em estradas com as seguintes condições.

Dirija seu veículo em velocidade reduzida nas seguintes condições:

- Piso irregular, com cascalho ou coberto de neve.
- Estradas onde a superfície estiver esburacada ou tiver diferentes alturas.
- Condução com correntes para neve nos pneus.

As características de segurança do veículo equipado com ABS ou ESC não devem ser testadas em alta velocidade ou em curvas. Esses testes podem colocar em risco a sua segurança e a de terceiros.

O ABS é um sistema de frenagem eletrônica que ajuda a evitar um deslizamento ao frear. O ABS permite que o motorista esterce e freie ao mesmo tempo.

Uso do ABS

Para obter o máximo benefício do ABS em situações de emergência, não tente modular a pressão do freio e nem tente bombear os freios. Pressione o pedal do freio o máximo possível.

Ao aplicar os freios em condições que as rodas possam travar, podem ser ouvidos sons vindos dos freios ou sentir uma sensação correspondente no pedal do freio. Essa condição é normal e indica que o ABS está ativo.

O ABS reduz o tempo ou a distância necessária para parar o veículo.

Mantenha sempre uma distância segura do veículo que estiver à sua frente.

O ABS não evita a patinação resultante de mudanças repentinas na direção, tal como tentar fazer uma curva muito rápido ou uma mudança súbita de faixa. Dirija sempre em velocidade segura para a pista e as condições do clima.

O ABS não pode evitar a perda de estabilidade. Esterce sempre com moderação em freadas fortes. Movimento severo ou curvas fechadas ainda podem fazer seu veículo desviar em direção ao tráfego contrário ou sair da pista.

Em superfícies escorregadias ou irregulares, o funcionamento do sistema de freios antibloqueio pode resultar em uma distância de parada maior do que os veículos equipados com um sistema de freios convencional.

A luz de advertência do ABS ((ABS)) permanece acesa por vários segundos após o interruptor de ignição estar na posição ON. Durante esse tempo, o ABS efetuará um autodiagnóstico e a luz apaga se estiver tudo normal. Se a luz continuar acesa, talvez exista algum problema com o ABS. Recomendamos levar o veículo à uma concessionária autorizada Hyundai Motor Brasil (HMB).

⚠️ ATENÇÃO

Se a luz de advertência do ABS ((ABS)) continuar acesa, talvez exista algum problema com o ABS. Seu servofreio funcionará normalmente. Para reduzir o risco de ferimentos graves ou fatais, recomendamos contatar a concessionária autorizada Hyundai Motor Brasil (HMB) o mais rápido possível.

NOTA

Quando dirigir em uma estrada com pouca aderência, como uma estrada coberta de gelo, e utilizar repetidamente os freios, o ABS ficará continuamente ativo e a luz de advertência do ABS ((ABS)) poderá acender. Estacione seu veículo em um local seguro e desligue o motor.

Dê novamente partida no motor. Se a luz de advertência do ABS apagar, então o sistema ABS está normal.

Caso contrário, talvez exista algum problema com o ABS. Recomendamos entrar em contato com uma concessionária autorizada Hyundai Motor Brasil (HMB).

NOTA

Quando for necessária uma partida com bateria auxiliar, por causa de uma bateria descarregada, a luz de advertência do ABS ((ABS)) pode acender ao mesmo tempo. Isso ocorre por causa da baixa tensão da bateria. Mas não significa que seu ABS está com defeito. Recarregue a bateria antes de dirigir o veículo.

Controle de Estabilidade Eletrônico (ESC)



O sistema de Controle de Estabilidade Eletrônico (ESC) ajuda a estabilizar o veículo ao manobrar em curvas.

O ESC verifica para onde o veículo está sendo estercado e para onde o veículo está indo.

O ESC aplica pressão de frenagem em qualquer freio do veículo e intervém no sistema de gestão do motor, para assistir o motorista a manter o veículo no caminho correto. Ele não é um substituto para as práticas seguras de condução. Ajuste sempre sua velocidade e estilo de condução às condições da pista.

ATENÇÃO

Não dirija rápido demais para as condições da pista ou curvas. O sistema ESC torna o veículo mais estável e seguro mas não evita acidentes.

Velocidade excessiva em curvas, manobras repentinas e aquaplanagem em superfícies molhadas podem resultar em acidentes graves ou fatais.

Funcionamento do ESC

Condição ESC ligado

Quando o interruptor de ignição estiver na posição ON, as luzes indicadoras do ESC e ESC OFF acendem aproximadamente três segundos. Após as duas luzes apagarem, o ESC está ativado.

Em funcionamento



Quando o ESC estiver funcionando, a luz indicadora do ESC pisca:

- Ao aplicar os freios em condições que as rodas possam travar, podem ser ouvidos sons vindos dos freios ou sentir uma sensação correspondente no pedal do freio. Essa condição é normal e indica que o ESC está ativo.
- Quando o ESC estiver funcionando, o motor pode não responder ao acelerador como acontece em condições de rotina.
- Ao movimentar o veículo para fora de um atoleiro ou dirigindo em pista escorregadia, as rotações do motor podem não aumentar mesmo pressionando profundamente o pedal do acelerador. Isto serve para manter a estabilidade e tração do veículo e não indica um problema.

Condição ESC desligado



Para cancelar o funcionamento do ESC:

- Situação 1
Pressione rapidamente o botão ESC OFF. A luz indicadora do ESC OFF e/ou a mensagem “Controle de Tração desativado” acendem. Nesta condição, a função de controle de tração do ESC (controle do motor) é desativada, porém a função de controle do freio do ESC (controle da frenagem) ainda funciona.
- Situação 2
Pressione e segure continuamente o botão ESC OFF por mais de 3 segundos. A luz indicadora do ESC OFF e/ou a mensagem “Controle de Tração & Estabilidade desativado” acendem e soa um alerta de advertência. Nesta condição, as funções de controle de tração do ESC (controle do motor) e a função de controle do freio do ESC (controle da frenagem) são desativadas.
Se o interruptor de ignição estiver na posição LOCK/OFF quando o ESC estiver desligado, o ESC continua desligado. Após a partida do motor, o ESC ligará automaticamente outra vez.

Luzes indicadoras

- Luz indicadora do ESC (pisca)



OTD059012

- Luz indicadora do ESC OFF (acende)



OTD059013

Quando o interruptor de ignição estiver na posição ON, a luz indicadora do ESC acende e então apaga se o sistema do ESC estiver funcionando normalmente.

A luz indicadora do ESC pisca sempre que o ESC estiver funcionando.

Se a luz indicadora do ESC continuar acesa, o veículo pode ter problema de funcionamento no sistema do ESC. Quando esta luz de advertência acende o veículo deve ser inspecionado pela concessionária autorizada Hyundai Motor Brasil (HMB) o mais rápido possível.

A luz indicadora do ESC OFF acende quando o ESC for desligado através do botão.

ATENÇÃO

Quando o ESC estiver piscando, isto indica que ele está ativo:

Dirija lentamente e NUNCA tente acelerar. NUNCA desligue o ESC enquanto a luz indicadora do ESC estiver piscando ou você pode perder o controle do veículo e causar um acidente.

NOTA

Dirigir com rodas e pneus de diferentes tamanhos pode causar problema de funcionamento no sistema do ESC. Antes de trocar os pneus, certifique-se que todos eles e as rodas têm o mesmo tamanho. Nunca dirija o veículo com rodas e pneus de diferentes tamanhos instalados.

Uso do ESC OFF

Ao Dirigir

O modo ESC OFF só deve ser usado rapidamente para ajudar a liberar o veículo se estiver atolado em neve ou lama, interrompendo temporariamente o funcionamento do sistema do ESC para manter o torque da roda.

Para desligar o ESC durante a condução, pressione o botão ESC OFF enquanto dirigir em superfície plana.

NOTA

Para evitar danos à transmissão:

- Não permita que as rodas de um eixo patinem excessivamente enquanto as luzes de advertência do ESC, ABS e freio de estacionamento aparecerem. Os reparos não serão cobertos pela garantia do veículo. Reduza a potência do motor e não deixe as rodas patinarem excessivamente enquanto essas luzes aparecerem.
- Quando acionar o veículo em um dinamômetro, certifique-se que o ESC esteja desligado (luz ESC OFF acesa).

NOTA

Desligar o ESC não afeta o funcionamento do ABS ou sistema de freio padrão.

Gestão da Estabilidade do Veículo (VSM) (se equipado)

A Gestão da Estabilidade do Veículo (VSM) é uma função do sistema de Controle de Estabilidade Eletrônico (ESC). Ele ajuda a garantir que o veículo permaneça estável quando acelerar ou frear repentinamente em pavimento molhado, escorregadio e áspero, onde a tração nos pneus pode se tornar desigual inesperadamente.

ATENÇÃO

Adote as seguintes precauções ao usar a Gestão da Estabilidade do Veículo (VSM).

- Verifique SEMPRE a velocidade e a distância para o veículo à frente. O VSM não é um substituto para as práticas seguras de condução.
- Respeite a legislação de trânsito. O sistema VSM pode não evitar acidentes. Velocidade excessiva em pavimentos escorregadios e desiguais podem resultar em acidentes graves ou fatais.

Funcionamento do VSM

Condição VSM ligado

A VSM funciona quando:

- O Controle de Estabilidade Eletrônico (ESC) estiver ligado.
- O ABS é operado a uma determinada velocidade em estradas com diferentes coeficientes de atrito.

Em funcionamento



Quando você frear em condições que possam ativar o ESC, podem ser ouvidos sons dos freios ou sentir uma sensação correspondente no pedal do freio. Essa condição é normal e indica que o VSM está ativo.

NOTA

O VSM não funciona quando:

- Dirigir em pisos inclinados tais como subidas ou descidas.
- Dirigir em marcha à ré.
- A luz indicadora do ESC OFF estiver acesa.
- A luz de advertência da MDPS (Direção com Assistência Elétrica) () estiver acesa ou piscando.

! ATENÇÃO

Se a luz indicadora do ESC () ou a luz de advertência da MDPS () permanecer acesa ou piscar, o veículo apresenta funcionamento incorreto no sistema da VSM. Quando esta luz de advertência acende o veículo deve ser inspecionado pela concessionária autorizada Hyundai Motor Brasil (HMB) o mais rápido possível.

NOTA

Dirigir com rodas e pneus de diferentes tamanhos pode causar problema de funcionamento no sistema do VSM. Antes de trocar os pneus, certifique-se que todos eles e as rodas têm o mesmo tamanho. Nunca dirija o veículo com rodas e pneus de diferentes tamanhos instalados.

Controle de Partida em Rampa (HAC)

O Controle de Partida em Rampa (HAC) evita que o veículo deslize para trás ao sair com o veículo após uma parada em uma rampa. O sistema aciona os freios automaticamente por cerca de 2 segundos e libera o freio após 2 segundos ou quando o pedal do acelerador é pressionado.

! ATENÇÃO

Esteja sempre pronto a pressionar o pedal do acelerador ao sair em uma inclinação. O HAC é ativado somente por cerca de 2 segundos.

NOTA

- O HAC não funciona quando a alavanca seletora estiver na posição P (Estacionamento) ou N (Neutro).
- O HAC é ativado mesmo quando o Controle de Estabilidade Eletrônico (ESC) estiver desligado. Entretanto, ele não se ativa quando o ESC não funcionar normalmente.

Sinal de Parada de Emergência (ESS) (se equipado)

O sinal de parada de emergência alerta o motorista de trás piscando as luzes de freio, quando frear brusca e severamente.

O sistema é ativado quando:

- O veículo parar repentinamente. (A potência de desaceleração excede 7 m/s² e a velocidade de condução excede 55km/h).
- O ABS é ativado e a velocidade de condução ultrapassa os 55 km/h.

O pisca-alerta liga automaticamente após pisca as luzes de freio:

- Quando a velocidade de condução for inferior a 40 km/h,
- Quando o ABS é desativado e,
- Quando a situação de frenagem repentina terminar.

O pisca-alerta DESLIGA:

- Quando o veículo estiver em baixa velocidade por um determinado período de tempo.

O motorista pode desligar manualmente o pisca-alerta pressionando o botão.

NOTA

O sinal de parada de emergência não será ativado quando o pisca-alerta já estiver em funcionamento.

Sistema de Assistência de Freio (BAS) (se equipado)

O sistema de assistência de freio fornece pressão adicional quando o pedal do freio é momentaneamente e fortemente pressionado em uma situação que é necessária uma frenagem repentina enquanto dirige. O sistema de assistência de freio reduz o tempo de ABS (sistema de freio antibloqueio) controla para entrar e consequentemente reduz a distância de frenagem, fornecendo pressão adicional até o ponto de intervenção do ABS.

ATENÇÃO

O Sistema pode não funcionar dependendo dos hábitos de condução do conductor, da velocidade do veículo, o grau em que o pedal de freio é pressionado e as condições da superfície da estrada.

Boas práticas de frenagem

ATENÇÃO

Sempre que deixar ou estacionar o veículo, pare completamente e continue a pressionar o pedal do freio. Mova a alavanca seletora para a posição P (Estacionamento), acione o freio de estacionamento e coloque o interruptor de ignição na posição LOCK/OFF.

Veículos estacionados sem acionar o freio de estacionamento ou com esse freio não totalmente acionado podem se movimentar inadvertidamente e causar ferimentos ao motorista e outras pessoas. Acione sempre o freio de estacionamento antes de deixar o veículo.

Freios molhados podem ser perigosos! Os freios podem ficar molhados se o veículo for dirigido através de poças de água ou se ele for lavado.

O veículo não vai parar tão rapidamente se os freios estiverem molhados. Freios molhados podem fazer o veículo puxar para um lado.

Para secar os freios, pressione levemente o pedal do freio, até que a ação de frenagem volte ao normal. Se a eficiência do freio não voltar ao normal, estacione o veículo assim que for possível fazer em segurança e procure uma concessionária autorizada Hyundai Motor Brasil (HMB).

Não dirija com o pé descansando sobre o pedal do freio. Mesmo uma pressão leve, mas constante no pedal do freio, pode resultar em superaquecimento e desgaste dos freios, com possibilidade de falha na frenagem.

Mesmo uma pressão leve, mas constante sobre o pedal do freio, pode resultar em superaquecimento, desgaste e possível falha dos freios. Quando estiver se movendo lentamente o suficiente para parar em segurança, saia da estrada e pare em local seguro.

Mantenha o pé firmemente no pedal do freio quando o veículo estiver parado, para evitar que ele se movimente para frente.

SISTEMA DE PARADA E PARTIDA AUTOMÁTICA DO MOTOR ISG (SE EQUIPADO)

O sistema ISG deve reduzir o consumo de combustível desligando automaticamente o motor, quando o veículo estiver parado (ex: no semáforo, sinal de parada e congestionamento).

O motor dá partida automaticamente após preencher as condições de partida.

O sistema ISG fica sempre ativo, quando o motor estiver funcionando.

NOTA

Quando o motor der partida automaticamente pelo sistema ISG, algumas luzes de advertência (i.e. luzes de advertência do ABS, ESC, ESC OFF, MDPS e freio de estacionamento) podem acender por alguns segundos devido à baixa tensão da bateria. Entretanto, isso não indica um funcionamento irregular do sistema ISG.

O uso do sistema ISG implica em maior demanda de energia da bateria para o funcionamento de dispositivos elétricos (tais como rádio, ar condicionado, carregamento de aparelhos etc.), o que poderá impactar na vida útil da bateria.

Funcionamento do sistema ISG

Pré-requisito para ativação

O sistema ISG funciona nas seguintes situações.

- O cinto de segurança do motorista está afivelado.
- A porta do motorista e o capô do motor estão fechados.
- A pressão do vácuo do freio é adequada.
- O sensor da bateria é ativado e a bateria tem carga suficiente.
- A temperatura externa está entre -2° e 35°C .
- O veículo atingiu a velocidade de 08 km/h ou superior antes de parar.
- O sistema de controle de climatização atende às condições.
- Temperatura do líquido de arrefecimento a 30°C ou superior.
- A inclinação é de 7° para aclives e 3° para declives no máximo.
- Ângulo de esterço do volante é menor que 180° .

NOTA

- O sistema ISG não está ativado quando os pré-requisitos para ativação não forem atendidos.

Desligamento automático

Quando a ISG está ligada, o motor será desligado automaticamente quando ocorrer o seguinte:

1. A velocidade do veículo diminui até à condição de parada total a 0 km/h.
2. O pedal do freio é pressionado e a marcha está em D (Condução) ou N (Neutro).

O indicador de Parada Automática (**A**) acende em verde no painel de instrumentos e o motor desliga.

NOTA

A parada em marcha lenta não pode ocorrer novamente até que a velocidade do veículo fique acima de 5 km/h e então retorne novamente às condições de parada automática conforme já foi mencionado.

No modo de Desligamento Automático, quando o motorista abrir o capô do motor o sistema ISG será desativado.

Quando o sistema ISG é desativado, o indicador do botão ISG Desligado acenderá e aparecerá uma mensagem 'Erro no Desligamento Automático. Mude para P ou N para dar partida no motor manualmente' no display de LCD do painel de instrumentos com um som de advertência.

Se isto ocorrer, pressione o pedal do freio e dê partida no motor manualmente.

Partida automática

Quando o motor parar automaticamente pela ISG, ele reiniciará se acontecer uma das coisas seguintes.

- Liberar o pedal do freio.
- Enquanto pressiona o pedal do freio, mude a marcha de N (Neutro) ou D (Condução) para R (Ré) ou P (Estacionamento).
- Enquanto pressiona o pedal do freio, mude a marcha de N (Neutro) para D (Condução)

Mensagens no display LCD

As mensagens são exibidas no painel de instrumentos para ajudar a usar o sistema ISG.

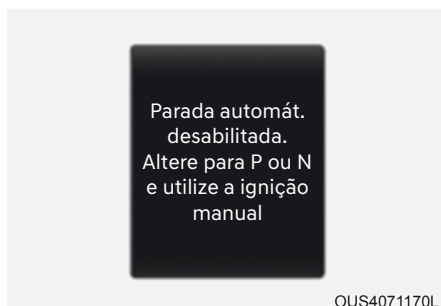

O Desligamento Automático está desligado. Mude para P (Estacionamento) ou N (Neutro) e dê partida no motor manualmente.

Quando o sistema é desativado, o indicador do botão ISG OFF acenderá e aparecerá uma mensagem no display de LCD do painel de instrumentos com um som de advertência nas seguintes situações.

- Quando o capô do motor for aberto.
- Quando o sistema ISG não estiver funcionando normalmente.

Se isto ocorrer, pressione o pedal do freio e dê partida no motor manualmente. Para sua segurança, dê partida no motor na posição P" (Estacionamento).

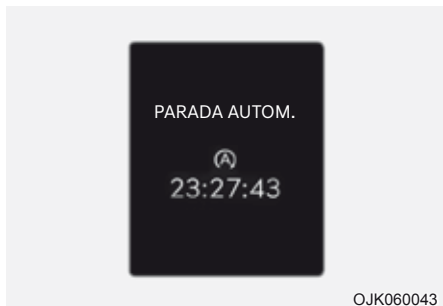

OJK060043

Tempo decorrido de AUTO STOP (Desligamento automático)

O display AUTO STOP (Desligamento automático) mostra o tempo decorrido do motor desligado pelo sistema Idle Stop and Go (Stop and Go em Marcha Lenta).

Você pode verificar o tempo decorrido de AUTO STOP (Desligamento automático) na visualização Utilidade no painel de instrumentos.

Consulte “Modos do Display de LCD” na seção 4.

Desativar o sistema ISG



OBR2062021BR

Pressione o botão ISG OFF para desativar o sistema ISG. Então o indicador do botão ISG OFF acende. Pressione novamente o botão ISG OFF para reativar o sistema ISG. Então o indicador do botão ISG OFF apaga.

Partida forçada do motor

O motor dá nova partida automaticamente nas seguintes situações.

- A pressão do vácuo do freio é baixa
- O motor ficou desligado por cerca de 5 minutos
- O ar condicionado está ligado com a velocidade do ventilador ajustada na posição mais alta
- O desembaçador dianteiro está ativado
- A bateria está fraca
- O desempenho de resfriamento e aquecimento do sistema de controle de climatização não é satisfatório
- O veículo está em marcha P (Estacionamento) ou R (Ré).
- A porta está aberta ou o cinto de segurança não está afivelado.
- O interruptor EPB é pressionado quando a Parada Automática é ativada.

O indicador Parada Automática ((A)) pisca em verde por 5 segundos no painel de instrumentos ao dar nova partida no motor.

ATENÇÃO

Quando o motor estiver no modo Parada em Marcha Lenta, ele pode reiniciar sem atuação do motorista. Antes de deixar o veículo ou trabalhar no compartimento do motor, desligue o motor colocando o interruptor de ignição na posição "OFF".

Funcionamento incorreto do sistema ISG

O sistema ISG pode não funcionar:

Quando existir funcionamento incorreto dos sensores ou do sistema ISG.

Quando houver mau funcionamento com o sistema ISG ocorrerá o seguinte:

- O indicador de desligamento automático ((A)) pisca em amarelo no painel de instrumentos.
- A luz no botão ISG OFF acenderá.

Calibração do sensor da bateria

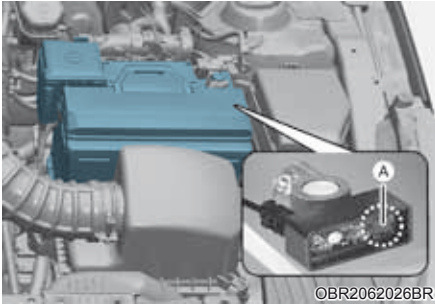

[A]: Sensor da bateria

1. Desligue o motor
2. Desconecte qualquer equipamento que esteja conectado ao veículo, tais como celulares, câmeras, aparelhos de GPS, etc.
3. Após 4 horas com o motor desligado, ligue e desligue o motor por 3 ou 4 vezes.

NOTA

O sistema ISG pode não funcionar nas seguintes situações.

- Quando houver funcionamento incorreto com o sistema ISG.
- A bateria está fraca.
- A pressão do vácuo do freio é baixa. Neste caso, recomendamos que o sistema ISG seja inspecionado em uma concessionária autorizada Hyundai Motor Brasil (HMB).

NOTA

Use somente bateria AGM original HYUNDAI para substituição. Senão o sistema ISG pode não funcionar normalmente. Não recarregue a bateria AGM com um carregador genérico. Caso contrário a bateria do AGM pode ficar danificada ou explodir. Não remova a tampa da bateria. Caso contrário o eletrólito da bateria, que é prejudicial à saúde, pode vaziar.

CONDIÇÕES ESPECIAIS DE CONDUÇÃO

Condições perigosas de condução

Ao encontrar condições perigosas como alagamento, neve, gelo, lama e areia, siga estas precauções:

- Dirija com cuidado e mantenha uma distância maior para frear com segurança.
- Evite movimentos bruscos ao frear ou es-terçar.
- Se o veículo atolou na neve, lama ou areia, utilize a 2ª marcha. Acelere lentamente para evitar que as rodas girem sem sair do lugar.
- Utilize areia, correntes nos pneus ou outro material não escorregadio sob as rodas para fornecer tração adicional quando o veículo estiver atolado no gelo, neve ou lama.

ATENÇÃO

Reduzir uma marcha em veículos com transmissão automática, durante a condução em superfícies escorregadias, pode causar um acidente. Uma mudança repentina na velocidade das rodas pode fazer com que os pneus patinem. Tenha cuidado ao reduzir a marcha em superfícies escorregadias.

Desatolando o veículo

Se for necessário balançar o veículo para desatolá-lo da neve, areia ou lama, primeiramente gire o volante de direção para a direita e para a esquerda para limpar a área ao redor das rodas dianteiras. Em seguida, movimente para trás e para frente entre a R (Ré) e qualquer marcha à frente.

Tente evitar que as rodas patinem e não acelere o motor.

Para evitar desgaste da transmissão, espere até as rodas pararem de patinar antes de mudar as marchas. Libere o pedal do acelerador enquanto muda de marcha e pressione levemente o pedal do acelerador enquanto a transmissão estiver engatada. Patinar levemente as rodas para frente e para trás causa um movimento de balanço que pode liberar o veículo.

ATENÇÃO

Se o veículo ficar atolado e ocorrer patinação excessiva das rodas, a temperatura dos pneus pode aumentar muito rapidamente. Se os pneus ficarem danificados, podem furar ou ocorrer uma explosão. Esta condição é perigosa - você e outras pessoas podem se ferir. Não tente adotar este procedimento se pessoas ou objetos estiverem perto do veículo.

Se tentar liberar o veículo, ele pode superaquecer rapidamente, causando um possível incêndio no compartimento do motor ou outro dano. Tente ao máximo possível evitar que as rodas patinem para evitar superaquecimento dos pneus ou do motor. NÃO permita que as rodas do veículo patinem acima de 56 km/h.

NOTA

Se seu veículo continuar atolado após ser balançado algumas vezes, chame um veículo de reboque para evitar o superaquecimento do motor e possíveis danos à transmissão e aos pneus. Veja “Reboque” na Seção 8.

Curvas suaves

Evite frear ou mudar de marchas nas curvas, especialmente com piso molhado. O ideal é entrar na curva com aceleração suave.

Condução noturna

Dirigir à noite apresenta mais perigos do que dirigir durante o dia. Aqui vão algumas dicas importantes para lembrar:

- Diminua a velocidade e mantenha uma distância maior entre você e os outros veículos, pois pode ser mais difícil de enxergá-los durante a noite, especialmente em áreas sem iluminação.
- Ajuste o espelho retrovisor interno para reduzir o ofuscamento provocado pelos faróis de outros veículos.
- Mantenha seus faróis limpos e alinhados corretamente. Faróis sujos ou não alinhados tornarão muito mais difícil a visão noturna.
- Evite olhar diretamente para os faróis de veículos que trafegam na direção oposta. A visão pode ser prejudicada e levará vários segundos para que seus olhos se readaptem à escuridão.

Condução sob chuva

Chuva e estradas molhadas podem resultar em condução perigosa. Seguem algumas sugestões para considerar ao dirigir na chuva ou em piso escorregadio:

- Reduza a velocidade e aumente a distância para o veículo à frente. Chuva forte dificulta a visibilidade e aumenta a distância de frenagem.
- Desligue o Controle de Cruzeiro (se equipado).
- Substitua as palhetas do limpador do para-brisa sempre que apresentarem sinais de desgaste ou deixarem áreas sem limpar no para-brisa.
- Certifique-se que os pneus estejam em bom estado. Se os pneus não estiverem em boas condições, frear rapidamente em uma pista molhada poderá causar derrapagem e, possivelmente, um acidente. **Veja “Substituição dos Pneus” na Seção 9.**
- Acenda os faróis para que os outros motoristas possam vê-lo facilmente.
- Dirigir muito rápido através de poças poderá afetar seus freios. Se precisar atravessar poças, tente dirigir mais devagar.
- Se achar que seus freios estão molhados, utilize-os levemente enquanto estiver dirigindo até que o freio volte a funcionar normalmente.

Aquaplanagem

Se o pavimento estiver bastante molhado e você estiver dirigindo velozmente, o veículo pode ter pouco ou nenhum contato com a superfície do piso e deslizar sobre a água. O melhor conselho é REDUZIR A VELOCIDADE quando o pavimento estiver molhado.

O risco de aquaplanagem aumenta conforme a profundidade da banda de rodagem do pneu diminui, consulte “Substituição dos Pneus” na Seção 9.

Condução em áreas inundadas



HB20220001BR

Evite dirigir em áreas inundadas, a menos que tenha certeza de que o nível da água não seja mais alto que a parte inferior do veículo. Dirija lentamente em qualquer área com água. Deixe uma distância de frenagem adequada, pois o desempenho do freio pode ser reduzido.

Após dirigir através da água, seque os freios utilizando-os suavemente e várias vezes enquanto o veículo se move lentamente.

Condução em autoestrada

Pneus

Ajuste a pressão dos pneus de acordo com a especificação. Pneus com pressão abaixo do especificado podem superaquecer e ser danificados.

Evite utilizar pneus gastos ou com problemas, pois isso pode resultar em aderência reduzida ou falha na frenagem.

NOTA

Nunca exceda a pressão máxima dos pneus, conforme a especificação.

Combustível, líquido de arrefecimento do motor e óleo do motor

Dirigir em alta velocidade consome mais combustível e é menos eficiente do que dirigir em velocidade mais baixa e moderada. Ao dirigir em rodovias mantenha velocidade moderada para economizar combustível.

Certifique-se de verificar o líquido de arrefecimento e o óleo do motor antes de movimentar o veículo.

Correia de acionamento

A correia de acionamento frouxa ou danificada pode causar superaquecimento do motor.

CONDUÇÃO NO INVERNO

Quanto mais severas as condições climáticas do inverno, mais rápido será o desgaste dos pneus e poderá causar outros problemas. Para minimizar os problemas da condução no inverno, você deve seguir as seguintes sugestões:

Condições de gelo ou neve

Deve-se manter distância suficiente entre seu veículo e o veículo à frente.

Acione os freios suavemente. Alta velocidade, aceleração rápida, frenagens ou manobras bruscas são práticas potencialmente muito perigosas. Durante a desaceleração, utilize o freio motor até onde for possível. Acionamento repentino do freio em pisos com neve ou gelo pode fazer o veículo derrapar.

Para dirigir o veículo em neve profunda, pode ser necessário usar pneus para neve ou instalar correntes nos pneus.

Leve sempre equipamento de emergência. Alguns itens que podem ser carregados incluem correntes para pneus, cintas ou correntes para reboque, lanterna, sinalizadores de emergência, areia, pá, cabos para ligação de emergência, raspador de vidro, luvas, cobertor etc.

Pneus para neve

ATENÇÃO

Pneus para neve devem ser equivalentes em tamanho e tipo dos pneus padrão do veículo. Caso contrário, a segurança e o manuseio do veículo podem ser afetados adversamente.

Se colocar pneus para neve em seu veículo, certifique-se que sejam pneus radiais das mesmas dimensões e capacidade de carga dos pneus originais. Coloque pneus para neve em todas as rodas para balancear a dirigibilidade do veículo em todas as condições climáticas. A tração fornecida por pneus para neve em estradas secas pode não ser tão alta quanto a dos pneus originais. Verifique junto ao revendedor de pneus as recomendações de velocidade máxima.

NOTA

Não instale pneus com pregos sem antes verificar as regulamentações locais, estaduais e municipais quanto a possíveis restrições contra sua utilização.

Correntes para pneus



Uma vez que as paredes laterais dos pneus radiais são mais finas, elas podem ser danificadas pela montagem de alguns tipos de correntes para neve. Portanto, recomendamos a utilização de pneus para neve em lugar de correntes para neve. Não monte correntes para pneus em veículos equipados com rodas de alumínio; se for inevitável use um corrente tipo de arame. Se precisar utilizar correntes para neve, utilize peças originais HYUNDAI e instale correntes nos pneus após revisar as instruções fornecidas com as correntes. Danos causados ao seu veículo pela utilização de correntes para neve inadequadas não são cobertos pela garantia do fabricante de seu veículo.

NOTA

Se seu veículo tiver pneus de tamanho 195/55R16, não use correntes para pneus, pois elas podem danificar o veículo (roda, suspensão e carroceria).

ATENÇÃO

O uso de correntes para neve pode afetar adversamente a dirigibilidade do veículo:

- Não exceda 30 km/h ou o limite de velocidade recomendado pelo fabricante das correntes, o que for menor.
- Dirija com cuidado e evite solavancos, buracos, curvas fechadas e outros perigos na estrada, que podem fazer o veículo pular.
- Evite curvas fechadas ou frenagem com as rodas travadas.

NOTA

- Instale correntes para neve nos pneus dianteiros. É bom notar que a instalação de correntes para neve nos pneus fornece maior força de tração, mas não evita derrapagens laterais.
- Não instale pneus com pregos sem antes verificar as regulamentações locais, estaduais e municipais quanto a possíveis restrições contra sua utilização.

Instalação de corrente

Ao instalar correntes siga as instruções do fabricante e monte-as o mais apertadas possível. Dirija lentamente (menos de 30 km/h) com as correntes instaladas. Se ouvir as correntes em contato com a carroceria ou chassi, pare e aperte-as. Se elas ainda estiverem em contato, reduza a velocidade até que o ruído parar. Remova as correntes o quanto antes possível, quando estiver dirigindo em estradas limpas.

Ao montar correntes para neve, estacione o veículo sobre um piso nivelado longe do tráfego. Ligue as luzes de advertência (pisca-alerta) e posicione o triângulo de emergência atrás do veículo (se disponível). Coloque sempre o veículo em "P" (Estacionamento), acione o freio de estacionamento e desligue o motor, antes de instalar correntes para neve.

NOTA

Quando usar correntes para neve

- Correntes de dimensões erradas ou instaladas inadequadamente podem danificar as linhas de freio do veículo, a suspensão, a carroceria e as rodas.
- Use correntes para neve classe SAE "S" ou de arame.
- Se você ouvir ruído causado pelas correntes em contato com a carroceria, reaperte a corrente para evitar contato com a carroceria do veículo.
- Para evitar danos à carroceria do veículo, reaperte as correntes após dirigir 0.5~1.0 km.
- Não monte correntes para pneus em veículos equipados com rodas de alumínio. Se for inevitável use um corrente tipo de arame.
- Utilize correntes do tipo de arame com uma espessura menor que 12 mm para evitar danos aos elos das correntes.

Precauções no inverno

Utilize anticongelante de etilenoglicol de alta qualidade.

Seu veículo é fornecido com um anticongelante de alta qualidade à base de etilenoglicol diluído no líquido do sistema de arrefecimento do motor. Esse produto é o único recomendado para utilização, pois evita a corrosão dos componentes do sistema de arrefecimento, lubrifica a bomba de água e evita o congelamento do líquido. Verifique sempre o nível do líquido de arrefecimento do motor, de acordo com a programação de manutenção na Seção 8. Antes do início do inverno, teste o anticongelante para garantir que o ponto de congelamento seja suficiente para as temperaturas que virão no inverno.

Verifique a bateria e os cabos.

As temperaturas no inverno afetam o desempenho da bateria. **Inspecione a bateria e os cabos, conforme especificado na Seção 8.** O nível de carga da bateria pode ser verificado por uma concessionária autorizada Hyundai Motor Brasil (HMB).

Mude para um óleo "específico para inverno" se necessário.

Durante o inverno, em algumas regiões recomenda-se usar óleo específico para inverno com menor viscosidade. Para maiores informações, consulte a Seção 2. Caso não tenha certeza sobre que tipo de óleo utilizar, consulte uma concessionária autorizada Hyundai Motor Brasil (HMB).

Verifique as velas e o sistema de ignição

Inspecione as velas conforme descrito na Seção 8. Substitua-as, caso necessário. Verifique também todos os cabos e componentes do sistema de ignição, quanto a danos, desgaste e trincas.

Para evitar congelamento das fechaduras

Para evitar congelamento das fechaduras, lubrifique-as com glicerina ou anticongelante aprovado nos orifícios da chave. Se uma abertura da fechadura já estiver coberta por gelo, espirre fluido anticongelante no gelo para remover. Quando uma parte interna da fechadura congelar, tente derreter com uma chave aquecida. Manipule a chave quente com cuidado para evitar queimaduras nas mãos.

Use uma solução anticongelante aprovada no sistema do lavador do para-brisa.

Para evitar que o lavador do para-brisa congele, adicione uma solução anticongelante ao líquido do lavador do para-brisa, conforme especificado no recipiente do lavador. A solução anticongelante do líquido do lavador do para-brisa está disponível na concessionária autorizada Hyundai Motor Brasil (HMB). Não utilize anticongelante para líquido de arrefecimento do motor ou outros tipos de anticongelantes, pois podem danificar a pintura do veículo.

Não deixe o freio de estacionamento congelar

Sob certas condições, o freio de estacionamento pode ficar congelado na posição de acionamento. Isso ocorre com frequência quando existir acúmulo de neve ou gelo na região dos freios traseiros ou quando os freios estiverem molhados. Se existir risco do freio de estacionamento congelar, acione-o temporariamente com a alavanca seletora na posição "P" (Estacionamento). Bloqueie antes as rodas traseiras para que o veículo não possa se movimentar. Então solte o freio de estacionamento.

Não deixe que gelo ou neve se acumule sob o veículo

Sob certas condições, neve ou gelo pode se acumular sob os para-lamas e interferir no sistema de direção do veículo. Ao dirigir nessas condições durante um inverno rigoroso, verifique periodicamente se existe alguma obstrução no movimento das rodas dianteiras e dos componentes do sistema de direção.

Leve equipamento de emergência

Dependendo da severidade do clima, deve-se levar sempre equipamento de emergência adequado ao dirigir. Alguns itens que podem ser carregados incluem correntes para pneus, cintas ou correntes para reboque, lanterna, sinalizadores de emergência, areia, pá, cabos para ligação de emergência, raspador de vidro, luvas, cobertor etc.

Não coloque objetos ou materiais no compartimento do motor

Colocar objetos ou materiais no compartimento do motor pode causar falha no motor ou na combustão, pois eles podem bloquear o arrefecimento do motor. Esse dano não será coberto pela garantia do fabricante.

Dirija seu veículo quando o vapor de água condensar e se acumular dentro dos tubos de escape

Quando o veículo ficar parado por muito tempo no inverno com o motor funcionando, o vapor de água pode condensar e se acumular dentro dos tubos de escape. A água nos tubos de escape pode causar ruídos, etc., mas é drenada em velocidade média a alta.

REBOQUE DE TRAILER

Se estiver pensando em efetuar um reboque com seu veículo, primeiro verifique as exigências legais junto à autoridade de trânsito de seu país.

Uma vez que as leis variam, as exigências para reboque de trailers ou outros tipos de veículos podem ser diferentes. Consulte uma concessionária autorizada Hyundai Motor Brasil (HMB) quanto a maiores detalhes antes de efetuar o reboque.

Lembre-se que reboque de trailers é diferente de simplesmente dirigir somente o veículo. Rebocar trailer significa mudanças na dirigibilidade, durabilidade e economia de combustível. Rebocar trailer com sucesso e segurança exige equipamento correto e ele deve ser usado adequadamente. Danos ao veículo causados por reboque inadequado de trailer não serão cobertos pela garantia do fabricante.

Esta Seção contém muitas dicas importantes testadas ao longo do tempo e regras de segurança. Muitas delas são importantes para sua segurança e dos passageiros. Leia cuidadosamente esta Seção antes de rebocar um trailer.

ATENÇÃO

Adote as seguintes precauções:

- Se não for utilizado o equipamento correto ou dirigir de forma inadequada, pode-se perder o controle ao rebocar um trailer. Por exemplo, se o trailer for muito pesado, os freios podem ter o desempenho prejudicado. Você e seus passageiros podem sofrer ferimentos sérios ou fatais. Efetue reboque somente se tiver seguido todas as etapas apresentadas nesta Seção.
- Antes de efetuar o reboque, certifique-se que o peso total do reboque, o peso bruto combinado, o peso bruto do veículo, o peso bruto por eixo e a carga sobre o reboque estejam todos dentro dos limites.

Se você decidir rebocar um trailer

Aqui vão alguns pontos importantes para o caso de decidir rebocar um trailer.

- Pense em usar um controle oscilante. Pergunta no revendedor de engate de trailer sobre o controle oscilante.
- Não faça nenhum reboque com seu veículo durante os primeiros 2.000 km, para permitir que o motor tenha o amaciamento adequado. Deixar de tomar estes cuidados pode resultar em graves danos ao motor ou à transmissão.
- Quando rebocar um trailer, certifique-se de consultar a concessionária autorizada Hyundai Motor Brasil (HMB) para obter mais informação sobre exigências adicionais como o conjunto de reboque etc.
- Dirija sempre seu veículo em velocidade moderada (menos de 100 km/h) ou obedeça os limites de velocidade da sinalização para reboque.
- Em subidas longas, não exceda 70 km/h ou os limites de velocidade da sinalização para reboque, o que for menor.
- Observe cuidadosamente os limites de peso e carga fornecidos a seguir.

Peso do trailer

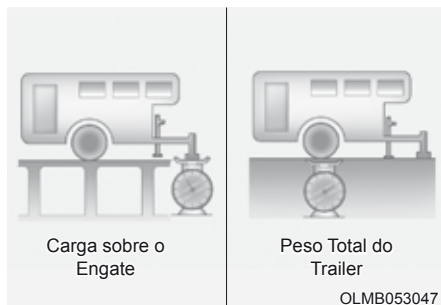

Existe um peso máximo seguro de um trailer? Ele nunca deve pesar mais do que o peso máximo do trailer com freios. Porém mesmo isso pode ser muito pesado. Depende de como você planeja usar o trailer. Por exemplo, a velocidade, altitude, inclinações do pavimento, temperatura externa e a frequência com que seu veículo é usado para puxar um trailer são muito importantes. O peso ideal do trailer também pode depender de qualquer equipamento especial existente no veículo.

Carga sobre o Engate

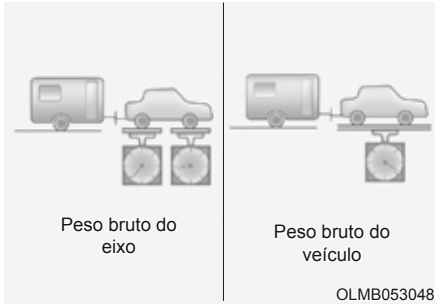

A carga sobre o engate é um peso importante para medir porque ela afeta o Peso Bruto do Veículo (GVW). A carga sobre o engate deve pesar no máximo 10% do peso total do trailer carregado, dentro dos limites permitidos de carga máxima sobre o engate do trailer.

Após carregar o trailer, pese o trailer e então o engate, separadamente, para ver se os pesos estão adequados. Se não estiverem, podem ser corrigidos simplesmente movendo alguns itens ao redor do trailer.

⚠ ATENÇÃO

Adote as seguintes precauções:

- Nunca carregue o trailer com mais peso na traseira do que na frente. A frente deve ser carregada com aproximadamente 60% da carga total do trailer e a traseira deve ser carregada com aproximadamente 40% da carga total do trailer.
- Nunca exceda os limites máximos de peso do trailer ou dos equipamentos. Carga inadequada pode resultar em dano ao veículo e/ou ferimentos pessoais. Verifique os pesos e a carga em uma balança comercial ou na polícia rodoviária equipada com balança.

NOTA

Com o aumento da altitude o desempenho do motor diminui. A partir de 1.000 m acima do nível do mar e a cada 1.000 m a partir de então, deve ser deduzido 10% do peso do veículo/reboque (peso do reboque + peso bruto do veículo).

Referência de peso e distância ao rebocar um trailer

Item		1.0L Flex	1.0L T-GDI Flex	
Peso máximo do trailer kg	Sem Sistema de Freio	400	400	400
	Com Sistema de Freio	400	400	400
Carga vertical estática máxima permitida no dispositivo de acoplamento kg		25		
Distância recomendada do centro da roda traseira ao ponto de acoplamento mm		SEDAN: 1070 HATCH: 760		

Equipamento para rebocar um trailer

Engates

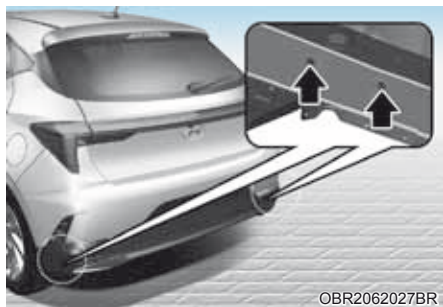

NOTA

Os furos para montagem dos engates estão localizados nos dois lados na parte inferior da carroceria, atrás dos pneus traseiros.

É importante ter o equipamento correto de engate. Ventos laterais, caminhões grandes e estradas ruins são algumas das razões pelas quais é necessário ter o engate correto. Aqui estão algumas regras a serem seguidas:

- Você precisará fazer alguma furação na carroceria de seu veículo ao instalar um engate de reboque? Se precisar, certifique-se de vedar os furos posteriormente, quando remover o engate.
Se não fizer a vedação, o monóxido de carbono (CO) do escape pode entrar no veículo, bem como sujeira e água.
- Os para-choques de seu veículo não se destinam a engates. Não acople engates alugados ou de outros tipos ao para-choque. Utilize somente engates de estrutura montada, que não sejam fixados ao para-choque.
- O acessório para engate de reboque está disponível em uma concessionária autorizada da Hyundai Motor Brasil (HMB).

Correntes de segurança

Deve-se colocar sempre corrente de segurança entre seu veículo e o reboque.

Instruções sobre correntes de segurança podem ser fornecidas pelo fabricante do engate ou pelo fabricante do reboque. Siga as recomendações do fabricante para fixação da corrente de segurança. Deixe sempre folga suficiente para que você possa fazer uma curva com seu reboque. E nunca deixe a corrente de segurança arrastar pelo solo.

Freios de reboque

Caso o seu reboque esteja equipado com um sistema de freios, certifique-se que ele esteja de acordo com as regulamentações de seu país, e que ele esteja adequadamente instalado e funcionando corretamente.

Caso o peso do seu reboque exceda o peso máximo permitido sem freios no reboque, então o reboque precisará ter também freios próprios e adequados. Certifique-se de ler e seguir as instruções para os freios do reboque, para que você consiga instalar, ajustar e efetuar a manutenção adequadamente. Não modifique o sistema de freios de seu veículo. Freios de reboque devem ser acionados separadamente do sistema de freios de seu veículo.

⚠ ATENÇÃO

Não utilize um reboque com freios próprios, a menos que esteja absolutamente certo de ter ajustado o sistema de freios adequadamente. Isto não é uma tarefa para amadores. Utilize uma oficina experiente e competente para este serviço.

Dirigindo com um trailer

Efetuar um reboque requer certa experiência. Antes de sair para a estrada, você deve conhecer seu reboque. Familiarizar-se com a sensação de manobrabilidade e de frenagem com o peso adicional do reboque. E tenha sempre em mente que o veículo que dirige está agora muito mais longo e nem de perto é tão sensível como o seu próprio veículo.

Antes de começar, verifique o engate de reboque e plataforma, correntes de segurança, conector(es) elétrico(s), luzes, pneus e freios.

Durante sua viagem, faça uma verificação ocasionalmente, para ter certeza de que a carga está segura, e que as luzes e os freios do reboque ainda estão funcionando.

Distância

Fique pelo menos duas vezes mais longe atrás do veículo da frente, do que se estivesse dirigindo o veículo sem reboque. Isto pode ajudá-lo a evitar situações que exigem frenagens fortes e curvas súbitas.

Ultrapassagem

Será necessária uma distância maior de ultrapassagem à frente quando estiver rebocando algo. Por causa do comprimento aumentado do veículo, será necessário ir muito mais longe além do veículo ultrapassado, antes que possa retornar para sua faixa.

Marcha à ré

Segure a parte inferior do volante com uma mão. Então, para mover o reboque para a esquerda, basta mover sua mão para a esquerda. Para mover o reboque para a direita, basta mover sua mão para a direita. Sempre afaste devagar e, se possível, tenha alguém para guiá-lo.

Fazendo curvas

Quando estiver fazendo uma curva com o reboque, faça curvas mais abertas do que o normal. Faça isso para que o seu reboque não bata em guias, sinais de trânsito, árvores ou outros objetos. Evite manobras bruscas ou súbitas. Sinalize com bastante antecedência.

Indicadores de direção

Ao rebocar, o seu veículo precisa ter um sinal indicador de direção diferente e fiação extra. As setas verdes no painel de instrumentos irão piscar sempre que sinalizar que vai virar ou mudar de faixa. Devidamente conectadas, as luzes do reboque também piscarão para alertar os outros motoristas que você está prestes a mudar de direção, de faixa ou parar.

Ao rebocar, as setas verdes no painel de instrumentos irão piscar em curvas, mesmo que as lâmpadas do reboque estejam queimadas. Assim, você pode achar que os motoristas atrás de você estão vendo seus sinais, quando, na verdade, não estão. É importante verificar, ocasionalmente, para ter certeza de que as lâmpadas do reboque ainda estão funcionando. Deve-se verificar também as luzes cada vez que desconectar e reconectar os chicotes.

ATENÇÃO

Não conecte um sistema de iluminação do reboque diretamente ao sistema de iluminação do seu veículo. Utilize apenas um chicote para reboque aprovado. A não utilização de um chicote aprovado para reboque pode resultar em danos ao sistema elétrico do veículo e/ou ferimentos pessoais. Uma concessionária autorizada Hyundai Motor Brasil (HMB) pode ajudá-lo a instalar o chicote.

Condução em ladeiras

Diminua a velocidade e reduza a marcha antes de começar a descer um declive longo ou acentuado. Caso não reduza a marcha, você pode ter que usar tanto os freios que eles poderiam aquecer e não funcionar de forma eficiente.

Em um longo aclive, reduza a marcha e diminua a velocidade para cerca de 70 km/h para reduzir a possibilidade de superaquecimento do motor e da transmissão.

Se o reboque pesar mais do que o peso máximo do reboque sem freios e seu veículo tiver transmissão automática, dirija em "D" (Condução) ao rebocar. Conduzir o veículo em "D" (Condução) ao rebocar irá minimizar a geração de calor e prolongar a vida útil da transmissão.

NOTA

Para evitar superaquecimento do motor e/ou transmissão:

- Quando estiver efetuando um reboque em ladeiras íngremes (acima de 6%) preste muita atenção ao indicador de temperatura do líquido de arrefecimento do motor para garantir que o motor não superaqueça. Se o ponteiro do indicador de temperatura do líquido de arrefecimento mover-se em direção a "130 ou H (HOT) (quente)", encoste e pare assim que for seguro fazê-lo, e deixe o motor em marcha lenta até esfriar.
- Você pode continuar assim que o motor tiver esfriado o suficiente. Ao rebocar um trailer com peso máximo do veículo e do trailer, isso pode fazer o motor e a transmissão superaquecerem. Ao dirigir nestas condições, deixe o motor em marcha lenta até resfriar. Você pode continuar assim que o motor ou a transmissão tiver esfriado o suficiente.
- Ao rebocar um trailer, a velocidade do veículo pode ser muito mais lenta do que o fluxo geral do tráfego, principalmente ao subir uma ladeira íngreme. Use a faixa da direita ao rebocar um trailer em ladeira íngreme. Escolha a velocidade do veículo de acordo com os limites máximos sinalizados para veículos com reboque, a inclinação da ladeira e o peso do trailer.

Estacionamento em subidas

Geralmente, se tiver um reboque engatado ao veículo não estacione seu veículo em uma subida.

No entanto, se você alguma vez precisar estacionar o seu reboque em uma subida, aqui está como fazê-lo:

1. Posicione o veículo na vaga de estacionamento.
Gire o volante na direção da guia da sarjeta (lado esquerdo do veículo em subidas; do lado direito do veículo em descidas).
2. Pressione o botão de mudança para “P” (Estacionamento).
3. Acione o freio de estacionamento e desligue o veículo.
4. Coloque calços sob as rodas do reboque do lado de descida das rodas.
5. Dê partida no veículo, acione os freios, coloque a alavanca seletora em neutro, libere o freio de estacionamento e lentamente libere os freios até que os calços do reboque absorvam a carga.
6. Acione novamente os freios e o freio de estacionamento.
7. Pressione o botão de mudança para “P” (Estacionamento).
8. Desligue o veículo e libere o freio do veículo, mas deixe o freio de estacionamento acionado.



ATENÇÃO

Para evitar ferimentos graves ou fatais:

- Não saia do veículo caso o freio de estacionamento não esteja acionado com firmeza. Caso tenha deixado o motor ligado, o veículo pode se mover de repente. Você e outras pessoas podem sofrer ferimentos sérios ou fatais.
- Não pise no pedal do acelerador para segurar o veículo em uma subida.

Dirigir o veículo após estacionar em uma subida

1. Pressione o botão de mudança para “P” (Estacionamento), acione os freios e mantenha o pedal do freio pressionado enquanto faz o seguinte:
 - Dê partida no motor;
 - Engate a marcha, e
 - Solte o freio de estacionamento.
2. Remova lentamente o pé do pedal do freio.
3. Dirija devagar até que o reboque esteja livre dos calços.
4. Pare e peça a alguém para pegar e guardar os calços.

Manutenção quando rebocar um trailer

Seu veículo precisará de manutenção com mais frequência quando efetuar reboques regularmente. Os itens importantes que requerem atenção especial incluem o óleo do motor, fluido da transmissão automática, lubrificante do eixo e líquido do sistema de arrefecimento. A condição do freio é outro item importante para verificação frequente. Se estiver rebocando, é uma boa ideia rever estes itens antes de começar sua viagem. Não se esqueça de também efetuar a manutenção no reboque e no engate. Siga o plano de manutenção que acompanha o reboque e verifique-o periodicamente. Preferencialmente, realize a verificação no início de cada dia de condução. Inspeccione a fixação do engate para se certificar que ela está instalada adequadamente no veículo. Inspeccione o chicote do reboque para se certificar que as luzes de freio, sinalizadoras de direção, de condução e de emergência estejam funcionando adequadamente.

NOTA

Para evitar danos ao veículo:

- Devido ao aumento de carga durante a utilização do reboque, o superaquecimento pode ocorrer em dias quentes ou ao dirigir em uma subida. Se o indicador de temperatura do líquido de arrefecimento indicar superaquecimento, desligue o ar condicionado e pare o veículo em uma área segura para esfriar o motor.
- Quando estiver rebocando, verifique o fluido da transmissão automática com mais frequência.

PESO DO VEÍCULO

Duas etiquetas no batente da porta do motorista mostram quanto peso seu veículo pode carregar: a Etiqueta de Informação de Pneus e Carga e a Etiqueta de Certificação.

Antes de carregar o veículo, fique familiarizado com os seguintes termos para determinar os limites de peso do veículo, a partir das especificações do veículo e da Etiqueta de Certificação:

Peso em Ordem de Marcha Básico

Este é o peso do veículo incluindo o tanque cheio de combustível e todos os equipamentos padrão. Não inclui passageiros, carga ou equipamentos opcionais.

Peso em Ordem de Marcha do Veículo

Este é o peso do veículo novo quando é retirado da concessionária com todos os equipamentos opcionais.

Peso de carga

Este número indica todo o peso adicionado ao Peso Básico do Veículo, incluindo a carga e os equipamentos opcionais.

GAW (Peso bruto por eixo)

É o peso total distribuído em cada eixo (dianteiro e traseiro) incluindo o peso do veículo equipado e toda a carga útil.

GAWR (Peso bruto Máximo por eixo)

É o peso máximo permitido que pode ser carregado por um único eixo (dianteiro ou traseiro). Esses números são mostrados na Etiqueta de Certificação. A carga total em cada eixo nunca deve exceder seu peso bruto máximo permitido por eixo.

GVW (Peso bruto do veículo)

É o Peso do Veículo em Ordem de Marcha mais o Peso de Carga real, mais os passageiros.

GVWR (Peso bruto Total do Veículo)

É o peso máximo permitido do veículo totalmente carregado (incluindo todos os opcionais, equipamentos, passageiros e carga). O Peso Bruto Total do Veículo é mostrado na Etiqueta de Certificação localizada na soleira da porta do motorista.

Excesso de carga

ATENÇÃO

O Peso Bruto Máximo por Eixo (GAWR) e o Peso Bruto Total do Veículo (GVWR) do seu veículo estão na Etiqueta de Certificação localizada na soleira da porta do motorista (ou do passageiro dianteiro). Exceder estas especificações pode causar um acidente ou danificar o veículo. Você pode calcular o peso de sua carga pesando o item (e as pessoas) antes de colocar no veículo. Tenha cuidado para não sobrecarregar o veículo.

7. Sistema de assistência ao condutor

Dirigindo com segurança	
Sistema de Alerta e Frenagem Autônomo (FCA) (se equipado)	7-2
Assistente de permanência em faixa (LKA) (se equipado)	7-14
Alerta e Assistente de ponto-cego (BCA) (se equipado).....	7-20
Alerta de saída segura (SEW) (se equipado)	7-32
Assistência manual de limite de velocidade (MSLA) (se equipado)	7-38
Alerta de atenção ao motorista (DAW) (se equipado).....	7-41
Conveniência na condução	
Controle de cruzeiro (CC) (se equipado)	7-46
Assistente de centralização em faixa (LFA) (se equipado)	7-50
Estacionando com segurança	
Monitor de visão traseira (RVM) (se equipado).....	7-54
Assistente de tráfego cruzado traseiro (RCCA) (se equipado)	7-57
Advertência de distância de estacionamento em ré (PDW) (se equipado).....	7-67
Declaração de conformidade (se equipado).....	7-71

SISTEMA DE ALERTA E FRENAGEM AUTÔNOMO (FCA) (SE EQUIPADO)

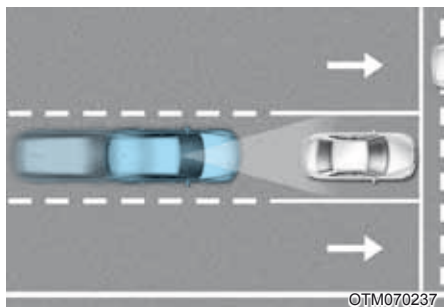

O sistema de alerta e frenagem autônomo pode ajudar a detectar e a monitorar o veículo ou um pedestre a frente na via, por meio de reconhecimento por câmera, podendo advertir o motorista que uma colisão é iminente e, se necessário, aplicar a frenagem autônoma podendo evitar uma colisão ou reduzir seu impacto.

Sensor de detecção



[1]: Câmera dianteira

Consulte a ilustração acima para saber a localização detalhada do sensor de detecção.

⚠ CUIDADO

Adote as seguintes precauções para manter o ótimo desempenho do sensor de detecção:

- Nunca desmonte o sensor de detecção ou o conjunto do sensor e nem cause nenhum dano nele.
- Se o sensor de detecção for substituído ou consertado, recomendamos levar seu veículo a uma concessionária autorizada Hyundai Motor Brasil (HMB) para inspeção.
- Nunca instale quaisquer acessórios ou adesivos no para-brisa, nem escureça o para-brisa.
- Tenha extremo cuidado para manter a câmera dianteira seca.
- Nunca coloque quaisquer objetos refletivos (i.e. papel branco, espelho) sobre o painel de instrumentos.

Ajustes do Sistema de Alerta e Frenagem Autônomo

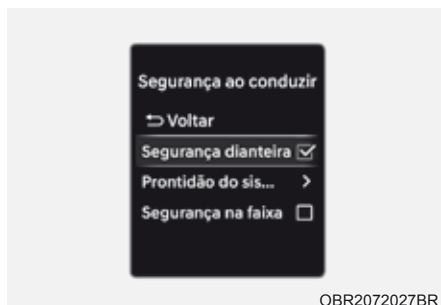

OBR2072027BR

Segurança à Frente

Com a ignição ligada, escolha ou cancele 'Assistência ao Motorista → Segurança à Frente' no menu de Ajustes para estabelecer o uso ou não de cada função.

Se for escolhida "Segurança à Frente", o Sistema de Alerta e Frenagem Autônomo (FCA) advertirá o motorista com uma mensagem de advertência ou advertência audível, dependendo dos níveis de risco de colisão. A assistência à frenagem será aplicada, dependendo dos níveis de risco de colisão.

Você poderá monitorar a condição Ligada ou Desligada do Sistema de Alerta e Frenagem Autônomo no menu de Ajustes. Se a luz de advertência permanecer acesa quando o Sistema de Alerta e Frenagem Autônomo estiver ativado, recomendamos que o veículo seja inspecionado pela concessionária autorizada Hyundai Motor Brasil.

⚠️ ATENÇÃO

Quando o motor der nova partida, a Ajustes do Sistema de Alerta e Frenagem Autônomo será ligada. Entretanto, se a Segurança à Frente for desativada, o motorista deve sempre ficar atento às redondezas e dirigir com segurança.

NOTA

O Sistema de Alerta e Frenagem Autônomo desligará quando ESC for desligado pressionando e segurando o botão ESC OFF. A luz de advertência acenderá no painel de instrumentos.

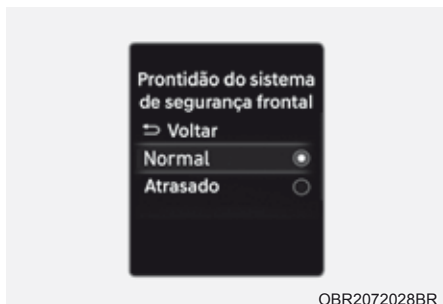

Momento da Advertência de Segurança à Frente

Com a ignição ligada, escolha "Assistência ao Motorista → Segurança ao Dirigir → Momento da Advertência de Segurança à Frente" no menu de Ajustes para mudar o momento inicial de ativação da advertência para o Sistema de Alerta e Frenagem Autônomo.

Quando o veículo é entregue pela primeira vez, o Momento da Advertência é configurado em Normal.

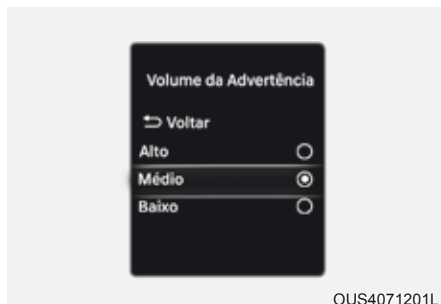

Volume da Advertência

Com a ignição ligada, escolha "Assistência ao Motorista → Volume da Advertência" no menu de Ajustes para mudar o Volume da Advertência para 'Alto', 'Médio' ou 'Baixo' para o Sistema de Alerta e Frenagem Autônomo.

CUIDADO

- A configuração do Momento da Advertência e Volume da Advertência de Segurança à Frente se aplicará a todas as funções do Sistema de Alerta e Frenagem Autônomo.
- Mesmo tendo escolhido 'Normal' para o Momento da Advertência de Segurança à Frente, se o veículo à frente parar repentinamente, a advertência pode parecer atrasada.
- Escolha 'Late' (Mais tarde) para a Advertência do Momento da Segurança à Frente quando o tráfego estiver leve e quando a velocidade ao dirigir for lenta.

NOTA

Se o motor der nova partida, o Momento da Advertência e o Volume da Advertência da Segurança à Frente manterão o último ajuste.

Se você trocar o volume da advertência, o Volume da Advertência de outros sistemas de Assistência ao Motorista poderá mudar.

Funcionamento do Sistema de Alerta e Frenagem Autônomo

Advertência e controle

A função básica do sistema de Alerta e Frenagem Autônomo é advertir e ajudar a controlar o veículo, dependendo dos níveis de risco de colisão: 'Advertência de Colisão', 'Frenagem de Emergência' e 'Parar o veículo e finalizar o controle do freio'.



Advertência de Colisão

- Para advertir o motorista sobre uma colisão, aparecerá a mensagem de advertência 'Advertência de Colisão' no painel de instrumentos e soará uma advertência audível.
- Se um veículo for detectado à frente, a função será ativada quando a velocidade do seu veículo estiver entre aproximadamente 10-180 km/h.
- Se um pedestre ou ciclista for detectado à frente, a função será ativada quando a velocidade do seu veículo estiver entre aproximadamente 10-60 km/h.



Frenagem de Emergência

- Para advertir o motorista que a frenagem de emergência acontecerá, aparecerá a mensagem de advertência 'Frenagem de Emergência' no painel de instrumentos e soará uma advertência audível.
- Se um veículo for detectado à frente, a função será ativada quando a velocidade do seu veículo estiver entre aproximadamente 10-60 km/h.
- Se um pedestre ou ciclista for detectado à frente, a função será ativada quando a velocidade do seu veículo estiver entre aproximadamente 10-60 km/h.
- Em situação de frenagem de emergência, a frenagem será assistida com forte potência pela função para ajudar a evitar uma colisão com o ciclista ou pedestre à frente.



Parando o veículo e finalizando o controle do freio

- Quando o veículo for parado devido a uma frenagem de emergência, aparecerá a mensagem de advertência 'Dirija com cuidado' no painel de instrumentos.
- Para sua segurança, o motorista deve pressionar o pedal do freio imediatamente e verificar as redondezas.
- O controle do freio terminará após o veículo parar pela frenagem de emergência após aproximadamente 2 segundos.

ATENÇÃO

Adote as seguintes precauções ao usar o Sistema de Alerta e Frenagem Autônomo (FCA):

- Para sua segurança, mude os Ajustes após estacionar o veículo em local seguro.
- Ao escolher Segurança à Frente, quando desligar ESC pressionando e segurando o botão ESC OFF, o Sistema de Alerta e Frenagem Autônomo desligará automaticamente. Neste caso, o Sistema de Alerta e Frenagem Autônomo não poderá ser configurada no menu de Ajustes e a luz de advertência acenderá normalmente no painel de instrumentos. Se ESC for ligada pressionando o botão ESC OFF, o Sistema de Alerta e Frenagem Autônomo manterá o último ajuste.

- O Sistema de Alerta e Frenagem Autônomo não funcionará em todas as situações e não poderá evitar todas as colisões.
- O motorista deve ser responsável por controlar o veículo. Não dependa unicamente do Sistema de Alerta e Frenagem Autônomo. Ao invés disso, mantenha distância segura de frenagem e, se necessário, pressione o pedal do freio para reduzir a velocidade de condução ou parar o veículo.
- Nunca acione propositalmente o Sistema de Alerta e Frenagem Autônomo sobre pessoas, objetos etc. Isso pode causar ferimentos graves ou fatais.
- O Sistema de Alerta e Frenagem Autônomo poderá não funcionar se o motorista pressionar o pedal do freio para evitar colisão.
- Dependendo das condições da pista e de condução, o Sistema de Alerta e Frenagem Autônomo pode advertir o motorista atrasada ou mesmo não advertir o motorista.
- Durante o funcionamento do Sistema de Alerta e Frenagem Autônomo, o veículo pode parar repentinamente, ferindo os passageiros e arremessando objetos soltos. Afivele sempre os cintos de segurança e mantenha objetos soltos com segurança.
- Se aparecer qualquer outra mensagem de advertência do sistema ou for gerada uma advertência audível, a mensagem de advertência do Sistema de Alerta e Frenagem Autônomo pode não aparecer e a advertência audível pode não soar.
- Você pode não ouvir o som de advertência do Sistema de Alerta e Frenagem Autônomo se as redondezas forem muito barulhentas.
- O Sistema de Alerta e Frenagem Autônomo pode desligar, não funcionar adequadamente ou funcionar desnecessariamente, dependendo das condições da pista e das redondezas.

⚠️ ATENÇÃO

- Mesmo se existir algum problema com o Sistema de Alerta e Frenagem Autônomo, o desempenho básico de frenagem do veículo funcionará normalmente.
- Durante a frenagem de emergência, o controle de frenagem pelo Sistema de Alerta e Frenagem Autônomo será automaticamente cancelado quando o motorista pressionar excessivamente o pedal do acelerador ou esterçar demais o veículo.

⚠️ CUIDADO

Dependendo da condição do veículo, pedestres ou ciclistas à frente e nas redondezas, a faixa de velocidade para acionar o Sistema de Alerta e Frenagem Autônomo pode ser reduzida. O Sistema de Alerta e Frenagem Autônomo pode somente advertir o motorista ou não funcionar.

NOTA

- Em situações onde uma colisão é iminente, a frenagem pode ser assistida pelo Sistema de Alerta e Frenagem Autônomo quando a frenagem pelo motorista for insuficiente.
- As imagens e cores no painel de instrumentos podem ser diferentes, dependendo do tipo de painel de instrumentos ou tema escolhido no painel.

Mau funcionamento e limitações do Sistema de Alerta e Frenagem Autônomo

Mau funcionamento do Sistema de Alerta e Frenagem Autônomo

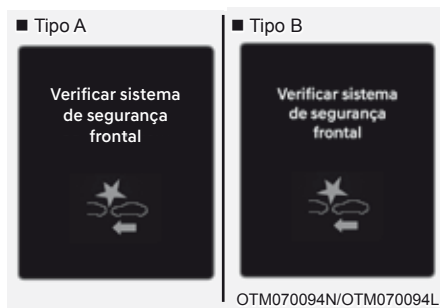

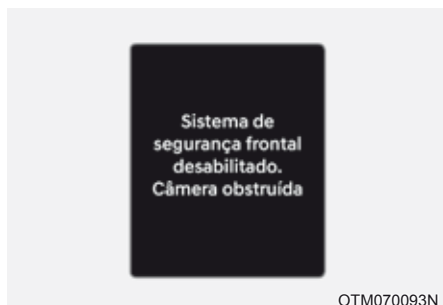

Quando o Sistema de Alerta e Frenagem Autônomo não estiver funcionando adequadamente, aparecerá a mensagem de advertência de 'Verificação do Sistema de Segurança à Frente' ou 'Verificação dos Sistemas de Segurança à Frente' e as luzes de advertência acenderão no painel de instrumentos. Recomendamos que o sistema seja inspecionado por uma concessionária autorizada Hyundai Motor Brasil (HMB).

Sistema de Alerta e Frenagem Autônomo desativado



Quando o para-brisa onde a câmera dianteira estiver localizada ou o sensor estiver recoberto por material estranho, como neve ou chuva, isso poderá reduzir o desempenho de detecção e limitar ou desativar o Sistema de Alerta e Frenagem Autônomo.

Se isto acontecer, a mensagem de advertência 'Sistema de Alerta e Frenagem Autônomo desativado. Câmera obscurecida'  e  as luzes de advertência acenderão no painel de instrumentos.

O Sistema de Alerta e Frenagem Autônomo funcionará adequadamente quando a neve, chuva ou material estranho for removido.

Se o Sistema de Alerta e Frenagem Autônomo não funcionar adequadamente após remover a obstrução (neve, chuva ou material estranho), recomendamos que o sistema seja inspecionado por uma concessionária autorizada Hyundai Motor Brasil (HMB).

ATENÇÃO

- Mesmo que as mensagens de advertência ou luz de advertência não apareça no painel de instrumentos, o Sistema de Alerta e Frenagem Autônomo pode não funcionar adequadamente.
- O Sistema de Alerta e Frenagem Autônomo pode não funcionar adequadamente em uma área (por exemplo, terreno aberto) onde quaisquer objetos não forem detectados após ligar o motor.

Limitações do Sistema de Alerta e Frenagem Autônomo

O Sistema de Alerta e Frenagem Autônomo pode não funcionar adequadamente ou funcionar inesperadamente nas seguintes circunstâncias:

- O sensor de detecção ou as redondezas estiverem contaminados ou danificados
- A temperatura ao redor da câmera dianteira for alta ou baixa devido ao ambiente externo
- A lente da câmera estiver contaminada devido ao para-brisa escurecido, com película ou revestimento, vidro danificado ou material estranho aderido (adesivo, inseto etc.) no vidro.
- A umidade não for removida ou congelamento do para-brisa
- O líquido do lavador for esguichado continuamente ou o limpador estiver ligado
- Dirigindo em chuva pesada ou neve ou neblina espessa
- O campo de visão da câmera dianteira estiver obstruído pelo reflexo do sol
- A luz vindo da iluminação da rua ou de um veículo em sentido contrário for refletida na superfície molhada da via, como uma poça de água
- Existir um objeto no painel de instrumentos
- O veículo estiver sendo rebocado
- As redondezas forem muito brilhantes
- As redondezas forem muito escuras, como num túnel etc.
- A luminosidade mudar repentinamente, como na entrada ou saída de um túnel
- A luminosidade externa for baixa e os faróis não estiverem acesos ou não estiverem iluminando

- Dirigir através de fumaça, sombra ou vapor d'água
- Somente for detectada parte do veículo, pedestre ou ciclista
- O veículo à frente for um ônibus, caminhão pesado, caminhão com cargo de formato incomum, trailer etc.
- O veículo à frente não tiver lanternas traseiras, as lanternas traseiras estiverem localizadas de forma incomum etc.
- A luminosidade externa for baixa e as lanternas traseiras não estiverem acesas ou não estiverem iluminando
- A traseira do veículo à frente for pequena ou o veículo não parecer normal, como quando ele está balançando, inclinado ou a lateral do veículo estiver visível etc.
- O vão livre do solo do veículo à frente for baixo ou alto
- Um veículo, pedestre ou ciclista cruzar repentinamente à frente
- O veículo à frente for detectado muito tarde
- O veículo à frente for bloqueado repentinamente por um obstáculo
- O veículo à frente mudar repentinamente de faixa ou reduzir rapidamente a velocidade
- O veículo à frente tiver forma recurvada
- A velocidade do veículo à frente for rápida ou lenta
- O veículo à frente esterçar no sentido oposto do seu veículo para evitar uma colisão
- Com um veículo à frente seu veículo mudar de faixa em baixa velocidade
- O veículo à frente estiver coberto com neve
- Você estiver saindo ou voltando à faixa
- Condução instável
- Você estiver em uma rotatória e o veículo à frente não for detectado
- Você estiver dirigindo continuamente em círculos
- O veículo à frente tiver forma incomum
- O veículo à frente estiver subindo ou descendo uma ladeira
- O pedestre ou ciclista não são totalmente detectados, por exemplo, se o pedestre estiver inclinado ou não estiver andando totalmente ereto
- O pedestre ou ciclista estiver usando roupa ou equipamento que dificulte a detecção



A ilustração mostra a imagem que a câmera dianteira é capaz de detectar como veículo, pedestre e ciclista.

- O pedestre ou ciclista à frente estiver se movendo muito rapidamente
- O pedestre ou ciclista à frente for pequeno ou estiver abaixado
- O pedestre ou ciclista à frente tem a mobilidade prejudicada
- O pedestre ou ciclista à frente estiver em um cruzamento com o sentido de condução

- Existir um grupo de pedestres, ciclistas ou uma multidão à frente
- O pedestre estiver vestindo roupas que se misturam facilmente ao ambiente, dificultando a detecção pela câmera.
- O pedestre ou ciclista for difícil de distinguir de estruturas de formato semelhante nas redondezas
- Você estiver passando por um pedestre, ciclista, semáforo, estrutura etc. perto de um cruzamento
- Dirigindo em um estacionamento
- Dirigindo através de uma cabine de pedágio, área de construção, pista sem pavimentação, pista com pavimentação parcial, pavimento desigual, lombadas etc.
- Dirigindo em pista inclinada, com curvas etc.
- Dirigindo através de um acostamento com árvores ou iluminação pública
- As condições adversas da pista causam vibrações excessivas no veículo durante a condução
- A altura do seu veículo for baixa ou alta devido à carga pesada, pressão desigual dos pneus etc.
- Dirigindo através de uma pista estreita, onde houver árvores ou grama ou for coberta pela vegetação
- Existir interferência por ondas eletromagnéticas tais como ao dirigir em área com ondas fortes de rádio ou ruído elétrico

ATENÇÃO

- Dirigindo em uma curva

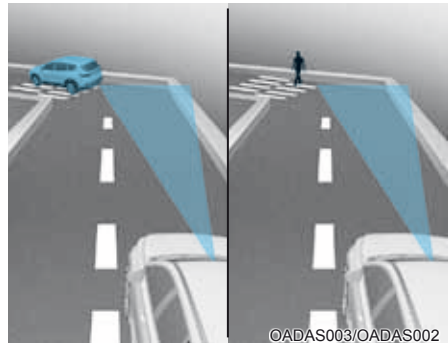

O Sistema de Alerta e Frenagem Autônomo pode não detectar outros veículos, pedestres ou ciclistas à sua frente ao dirigir em curvas que afetam de forma adversa o desempenho dos sensores. Isto pode resultar em nenhum alarme nem assistência à frenagem quando for necessário.

Dirigindo em uma curva, você deve manter uma distância segura de frenagem e, se necessário, esterçar o veículo e pressionar o pedal do freio para reduzir a velocidade de condução para manter uma distância segura.

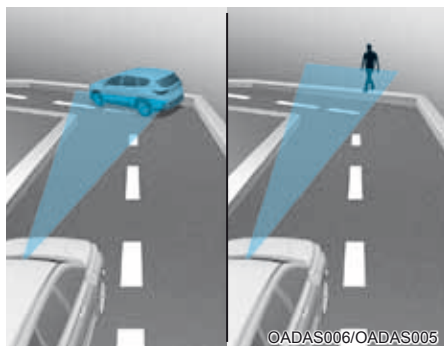

©ADAS006/OADAS005



©ADAS019

O Sistema de Alerta e Frenagem Autônomo pode detectar um veículo, pedestre ou ciclista na próxima faixa ou fora da faixa ao dirigir em uma curva.

Se isto ocorrer, o Sistema de Alerta e Frenagem Autônomo pode alertar o motorista desnecessariamente e controlar o freio. Verifique sempre as condições do tráfego ao redor do veículo.

- Dirigindo em uma inclinação



OADAS009



OADAS007



OADAS011

O Sistema de Alerta e Frenagem Autônomo pode não detectar outros veículos, pedestres ou ciclistas à sua frente ao dirigir em subidas ou descidas que afetam de forma adversa o desempenho dos sensores.

Isto pode resultar em alarme ou assistência à frenagem desnecessária ou sem advertência ou assistência à frenagem quando for necessário.

A velocidade do veículo também pode diminuir rapidamente quando um veículo, pedestre ou ciclista à sua frente for detectado repentinamente.

Dirigindo em subidas ou descidas você deve manter sempre os olhos voltados para frente e, se necessário, esterçar o veículo e pressionar o pedal do freio para reduzir a velocidade de condução para manter uma distância segura.

- Troca de faixa

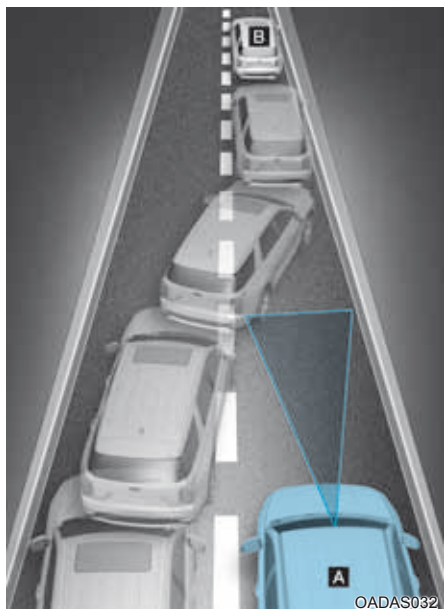

[A]: Seu veículo,

[B]: Veículo mudando de faixa

Um veículo que se movimenta em sua faixa a partir da faixa ao lado não pode ser detectado pelo sensor, a não ser que esteja dentro da faixa de detecção do sensor. O Sistema de Alerta e Frenagem Autônomo pode não detectar imediatamente o veículo quando ele mudar repentinamente de faixa. Neste caso, você deve manter uma distância segura de frenagem e, se necessário, esterçar o veículo e pressionar o pedal do freio para reduzir a velocidade de condução para manter uma distância segura.

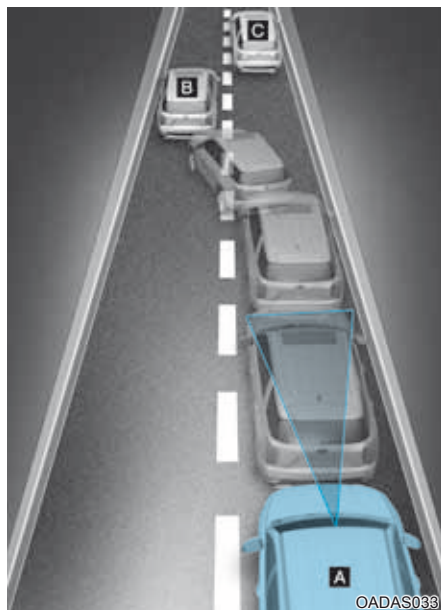

[A]: Seu veículo,

[B]: Veículo mudando de faixa,

[C]: Mesma faixa do veículo

Quando um veículo à sua frente sair fora da faixa, o Sistema de Alerta e Frenagem Autônomo pode não detectar imediatamente o veículo que agora está à sua frente.

Neste caso, você deve manter uma distância segura de frenagem e, se necessário, esterçar o veículo e pressionar o pedal do freio para reduzir a velocidade de condução para manter uma distância segura.

- Detectando veículos

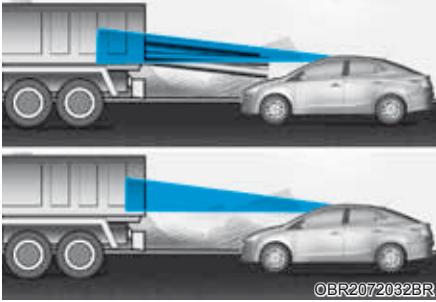

Se o veículo à sua frente tiver carga traseira que se estende fora da caçamba ou quando o veículo à frente tiver distância livre do solo muito alta, será necessária uma atenção adicional especial. O Sistema de Alerta e Frenagem Autônomo pode não conseguir detectar a carga estendida além da caçamba. Nestes casos, você deve manter uma distância segura de frenagem desse veículo e, se necessário, esterçar o veículo e pressionar o pedal do freio para reduzir a velocidade de condução para manter uma distância segura.

⚠ ATENÇÃO

- Quando rebocar um trailer ou outro veículo, recomendamos desligar o Sistema de Alerta e Frenagem Autônomo por motivo de segurança.
- O Sistema de Alerta e Frenagem Autônomo pode funcionar se forem detectados objetos de formato ou características semelhantes a veículos, pedestres ou ciclistas.
- O Sistema de Alerta e Frenagem Autônomo não é projetada para detectar bicicletas, motocicletas ou objetos menores com rodas como malas de viagem, carrinhos de compras ou carrinhos de crianças.
- O Sistema de Alerta e Frenagem Autônomo pode não funcionar adequadamente se houver interferência de ondas eletromagnéticas fortes.
- O Sistema de Alerta e Frenagem Autônomo pode não funcionar por 15 segundos após a partida do veículo ou se a câmera dianteira for inicializada.

ASSISTENTE DE PERMANÊNCIA EM FAIXA (LKA) (SE EQUIPADO)

O Assistente de Permanência em Faixa é projetado para ajudar a detectar marcação de faixa (ou as bordas da pista) durante a condução em determinada velocidade. O Assistente de Permanência em Faixa advertirá o motorista se o veículo deixar a faixa sem usar os indicadores de direção, ou assistirá automaticamente o esterçamento do motorista para ajudar a evitar que o veículo deixe a faixa.

Sensor de detecção



[1]: Câmera dianteira

A câmera dianteira é usada como sensor de detecção para detectar as marcações de faixa (ou as bordas da pista).

Consulte a ilustração acima para saber a localização detalhada do sensor de detecção.

CUIDADO

Para mais detalhes sobre as precauções da câmera dianteira, consulte a seção "Sistema de Alerta e Frenagem Autônomo (FCA)" na seção 7.

Ajustes da Assistente de Permanência em Faixa

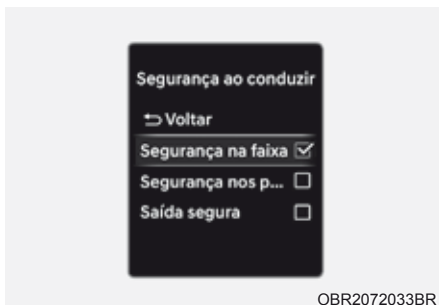

Segurança na Faixa

Com a ignição ligada, escolha ou cancele 'Assistência ao Motorista → Segurança à Frente' no menu de Ajustes para estabelecer o uso ou não de cada função.

- Se for escolhida 'Segurança na Faixa', o Assistente de Permanência em Faixa automaticamente assistirá o esterçamento do motorista quando for detectada saída da faixa, para ajudar a evitar que o veículo se mova para fora de sua faixa.

ATENÇÃO

- O Assistente de Permanência em Faixa não controla o volante de direção quando o veículo for dirigido no meio da faixa.
- O motorista deve sempre verificar as rondozas e esterçar o veículo se for desativada a Segurança na Faixa.



OBR2072034BR

Ligando/Desligando o Assistente de Permanência em Faixa

Com o motor ligado, pressione e segure o botão do Assistente de Permanência em Faixa (/⊕\) localizado no volante de direção para ligar o Assistente de Permanência em Faixa. A luz de advertência (🚗) acenderá no painel de instrumentos.

NOTA

Quando o botão do Assistente de Permanência em Faixa for pressionado rapidamente, o Assistente de Centralização em Faixa ligará e desligará.

Se o motor der nova partida, o Assistente de Permanência em Faixa manterá o último ajuste.

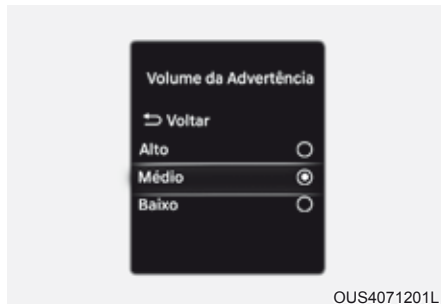

OUS4071201L

Volume da Advertência

Com a ignição ligada, escolha 'Assistência ao Motorista → Volume da Advertência' no menu de Ajustes para mudar o Volume da Advertência para 'Alto', 'Médio' ou 'Baixo' para o Assistente de Permanência em Faixa.

Se você trocar o Volume da Advertência, o Volume da Advertência de outros sistemas de Assistência ao Motorista poderá mudar.

Funcionamento do Assistente de Permanência em Faixa

O Assistente de Permanência em Faixa advertirá e ajudará a controlar o veículo com a Advertência de Saída da Faixa e Assistente de Permanência em Faixa.



Advertência de Saída da Faixa

- Para advertir o motorista que o veículo está saindo da faixa projetada à frente, a luz indicadora verde  piscará no painel de instrumentos, a linha da faixa piscará no painel de instrumentos, dependendo de qual direção o veículo está se desviando e soará uma advertência audível.
- O Assistente de Permanência em Faixa funcionará quando a velocidade do seu veículo estiver entre aproximadamente 60-200 km/h.

Assistência Para Manter na Faixa

- Para advertir o motorista que o veículo está saindo da faixa projetada à frente, a luz indicadora verde  piscará no painel de instrumentos e o volante de direção fará ajustes para manter o veículo dentro da faixa.
- O Assistente de Permanência em Faixa funcionará quando a velocidade do seu veículo estiver entre aproximadamente 60-200 km/h.

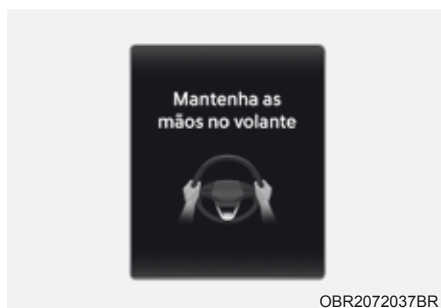

Advertência de mãos fora do volante

Se o motorista tirar as mãos do volante por vários segundos, a mensagem de advertência 'Mantenha as mãos no volante de direção' aparecerá no painel de instrumentos e soará uma advertência audível em estágios.

⚠️ ATENÇÃO

- O volante de direção pode não ser assistido se ele for segurado muito apertado ou o volante de direção for esterçado acima de determinado grau.
- O Assistente de Permanência em Faixa não funciona sempre. É responsabilidade do motorista esterçar o veículo com segurança e mantê-lo em sua faixa.
- A mensagem de advertência de mãos fora do volante pode aparecer posteriormente, de acordo com as condições da via. Mantenha sempre as mãos no volante de direção durante a condução.
- Se o volante de direção for segurado muito levemente, a mensagem de mãos fora do volante poderá aparecer porque o Assistente de Permanência em Faixa poderá não reconhecer que o motorista está com as mãos no volante de direção.
- Se você fixar objetos no volante de direção, a advertência de mãos fora do volante pode não funcionar adequadamente.

NOTA

- Para mais detalhes sobre a configuração das funções do sistema infotainment nos Ajustes do Veículo, consulte “Modo de Ajustes do Usuário” na seção 4.
- Quando a marcação da faixa (ou bordas da faixa) forem detectadas, as linhas da faixa no painel de instrumentos mudarão de cinza para branco e a luz indicadora verde  acenderá.



- Mesmo que o esterçamento seja assistido pelo Assistente de Permanência em Faixa, o motorista pode controlar o volante de direção.
- O volante de direção pode parecer mais pesado ou mais leve quando ele for assistido pelo Assistente de Permanência em Faixa do que quando não estiver sendo assistido.

NOTA

As imagens ou cores podem ser exibidas diferentemente, dependendo das especificações do tema ou do painel de instrumentos.

Mau funcionamento e limitação do Assistente de Permanência em Faixa

Mau funcionamento do Assistente de Permanência em Faixa

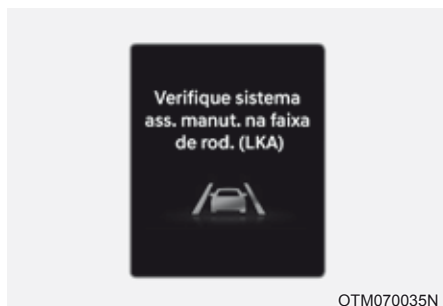

Quando o Assistente de Permanência em Faixa não estiver funcionando adequadamente aparecerá a mensagem de advertência de 'Verificação do Sistema do Assistente de Permanência em Faixa (LKA)' e a luz indicadora amarela  acenderá no painel de instrumentos. Se isto acontecer, recomendamos que o veículo seja inspecionado pela concessionária autorizada Hyundai Motor Brasil (HMB).

Limitações do Assistente de Permanência em Faixa

O Assistente de Permanência em Faixa pode não funcionar adequadamente ou funcionar inesperadamente nas seguintes circunstâncias:

- A faixa estiver contaminada ou difícil de detectar
 - As marcações da faixa (ou bordas da faixa) estiverem cobertas por chuva, neve, sujeira, óleo etc.
 - A cor das marcações da faixa (ou bordas da faixa) não puderem ser distinguíveis do pavimento
 - Existirem marcações da faixa (ou bordas da faixa) no pavimento perto da faixa ou as marcações (ou bordas da pista) semelhantes às marcações da faixa (ou bordas da faixa)
 - A marcação de faixa (ou borda da faixa) não for distinta ou estiver danificada
 - A sombra estiver sobre a marcação de faixa (ou bordas da faixa) por uma faixa mediana, árvores, guardrail, barreiras antirruído etc.
- O número de faixas mudar ou as faixas se fundirem
- Existirem mais de duas marcações da faixa (ou bordas da faixa) no pavimento
- As marcações da faixa (ou bordas da faixa) forem complicadas ou uma estrutura substituir as linhas como em uma área de construção
- Não existirem marcações da faixa, como faixas em ziguezague, marcações de faixa de pedestre e sinalização na pista
- A faixa desaparecer repentinamente como em um cruzamento
- A faixa (ou largura da pista) for muito ampla ou muito estreita
- Existir uma borda da faixa sem faixa
- Existir uma estrutura delimitadora na rodovia, como uma cabine de pedágio, acostamento, lombada etc.
- A distância do veículo à frente for extremamente curta ou o veículo à frente estiver cobrindo a marcação de faixa (ou borda da faixa)

NOTA

Para mais detalhes sobre as limitações da câmera dianteira, consulte “Sistema de Alerta e Frenagem Autônomo (FCA)” na seção 7.

⚠️ ATENÇÃO

Adote as seguintes precauções ao usar o Assistente de Permanência em Faixa:

- O motorista deve ser responsável por dirigir com segurança e controlar o veículo. Não confie unicamente no Assistente de Permanência em Faixa dirigindo perigosamente.
- O funcionamento do Assistente de Permanência em Faixa pode ser cancelado ou não funcionar adequadamente, de acordo com as condições da pista e das redondezas. Tenha sempre cuidado ao dirigir.
- Consulte “Limitações do Assistente de Permanência em Faixa” se a faixa não for detectada adequadamente.
- Quando rebocar um trailer ou outro veículo, recomendamos desligar o Assistente de Permanência em Faixa por motivo de segurança.
- Se o veículo for dirigido em alta velocidade, o volante de direção poderá não ser controlado. O motorista deve obedecer sempre o limite de velocidade quando usar o Assistente de Permanência em Faixa.
- Se aparecer qualquer outra mensagem de advertência do sistema ou for gerada uma advertência audível, a mensagem de advertência do Assistente de Permanência em Faixa pode não aparecer e a advertência audível pode não soar.
- Você pode não ouvir o som de advertência do Assistente de Permanência em Faixa se as redondezas forem muito barulhentas.
- Se você fixar objetos no volante de direção, o esterçamento pode não ser assistido adequadamente.
- O Assistente de Permanência em Faixa pode não funcionar por 15 segundos após a partida do veículo ou se a câmera dianteira for inicializada.
- O Assistente de Permanência em Faixa não funcionará quando:
 - Os indicadores de direção ou interruptores das luzes de advertência estiverem ligados
 - O veículo não estiver sendo dirigido no meio da faixa quando o Assistente de Permanência em Faixa estiver ligado ou logo após mudar de faixa
 - O ESC (Controle Eletrônico de Estabilidade) ou VSM (Gestão de Estabilidade do Veículo) estiver desativado
 - O veículo estiver sendo dirigido em uma curva fechada
 - A velocidade do veículo for inferior a 55 km/h ou superior a 210 km/h.
 - O veículo fizer mudanças de faixa repentinas
 - O veículo frear repentinamente

ALERTA E ASSISTENTE DE PONTO CEGO (BCA) (SE EQUIPADO)

O Alerta e Assistente de Ponto Cego é projetado para ajudar a detectar e monitorar veículos se aproximando na área do ponto cego do motorista e adverte o motorista sobre uma possível colisão com uma mensagens de advertência, indicador de advertência e advertência audível.

Além disso, se existir o risco de uma colisão ao dirigir à frente saindo de uma vaga de estacionamento, o Alerta e Assistente de Ponto Cego pode ajudar a evitar uma colisão aplicando os freios.

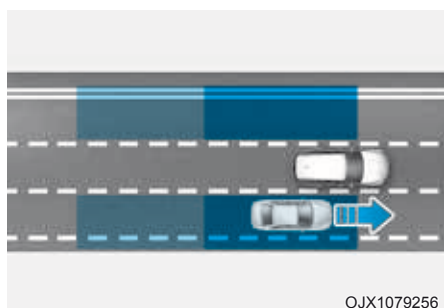

O Alerta e Assistente de Ponto Cego ajuda a detectar e informa o motorista sobre a existência de um veículo no ponto cego.



CUIDADO

A faixa de detecção pode variar, dependendo da velocidade do seu veículo. Mesmo se existir um veículo na área do ponto cego, o Alerta e Assistente de Ponto Cego pode não advertir quando você passar em alta velocidade.

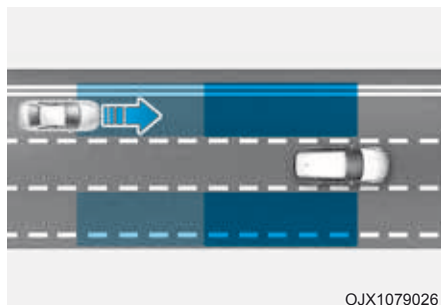

O Alerta e Assistente de Ponto Cego ajuda a detectar e informa o motorista que um veículo está se aproximando em alta velocidade da área do ponto cego.

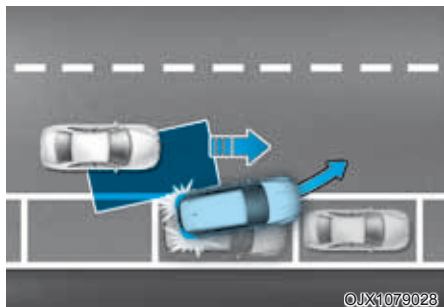

©JX1079028

Quando você estiver dirigindo à frente saindo de uma vaga de estacionamento, se o Alerta e Assistente de Ponto Cego considerar que existe um risco de colisão com um veículo se aproximando do ponto cego, ele poderá ajudar a evitar uma colisão aplicando os freios.

Sensor de detecção



OBR2072040BR

[1]: Radar lateral traseiro

Consulte a ilustração acima para saber a localização detalhada dos sensores de detecção.

! CUIDADO

Adote as seguintes precauções para manter o ótimo desempenho do sensor de detecção:

- Nunca desmonte o radar lateral traseiro ou o conjunto do radar e nem cause nenhum dano nele.
- Se o radar lateral traseiro ou a área próxima ao radar for danificada ou sofrer qualquer impacto, mesmo que a mensagem de advertência não apareça no painel de instrumentos, o Alerta e Assistente de Ponto Cego pode não funcionar adequadamente. Recomendamos que o sistema seja inspecionado por uma concessionária autorizada Hyundai Motor Brasil (HMB).
- Se o radar lateral traseiro for substituído ou consertado, recomendamos levar seu veículo a uma concessionária autorizada Hyundai Motor Brasil (HMB) para inspeção.
- Use somente peças genuínas para consertar o para-choque traseiro onde estiver localizado o radar lateral traseiro.
- Não aplique moldura da placa de licença ou objetos estranhos como adesivo, película ou um protetor do para-choque perto do radar lateral traseiro.
- O Alerta e Assistente de Ponto Cego pode não funcionar adequadamente se o para-choque for substituído ou a região do radar lateral traseiro for danificada ou pintada.
- Se for instalado um trailer ou carretinha, isso pode afetar adversamente o desempenho do radar lateral traseiro ou o Alerta e Assistente de Ponto Cego pode não funcionar.

Ajustes no sistema de Alerta e Assistente de Ponto Cego

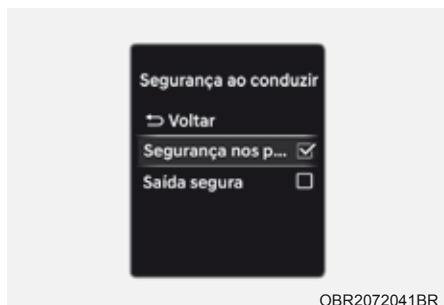

Segurança no Ponto Cego

Com a ignição ligada, escolha ou cancele 'Assistência ao Motorista → Segurança à Frente' no menu de Ajustes para estabelecer o uso ou não de cada função.

Se for escolhida "Segurança no Ponto Cego", o Sistema de Alerta e Frenagem Autônomo (FCA) advertirá o motorista com uma mensagem de advertência, uma advertência audível ou assistência à frenagem, dependendo dos níveis de risco de colisão.

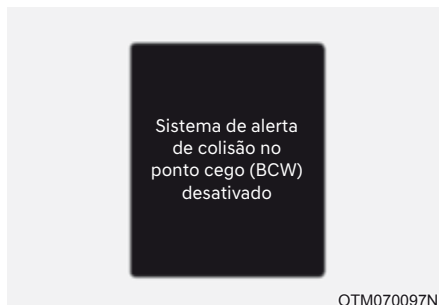

Quando der nova partida no motor com o Alerta e Assistente de Ponto Cego desligado, aparecerá a mensagem 'Sistema de Segurança no Ponto Cego está desligado' no painel de instrumentos.

Se você trocar o ajuste de Segurança no Ponto Cego de desativado para ativado, a luz de advertência do retrovisor externo piscará durante três segundos.

Além disso, se o motor estiver ligado quando a Segurança no Ponto Cego for escolhida, a luz de advertência do retrovisor externo piscará durante três segundos.

ATENÇÃO

Se a 'Segurança no Ponto Cego' for desativada, o motorista deve sempre ficar atento às redondezas e dirigir com segurança.

NOTA

Se o motor der nova partida, o Alerta e Assistente de Ponto Cego manterá o último ajuste.

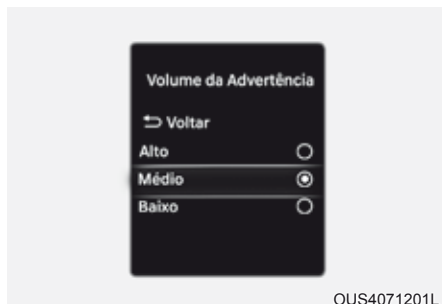

OUS4071201L

Volume da Advertência

Com a ignição ligada, escolha "Assistência ao Motorista → Volume da Advertência" no menu de Ajustes para mudar o Volume da Advertência para 'Alto', 'Médio' ou 'Baixo' para o Alerta e Assistente de Ponto Cego.

Se você trocar o Volume da Advertência, o volume da advertência de outros sistemas de Assistência ao Motorista poderá mudar.

CUIDADO

A configuração do Volume da Advertência se aplicará a todas as funções do Alerta e Assistente de Ponto Cego.

Funcionamento do Alerta e Assistente de Ponto Cego



©BR2072042BR

Deteção de veículo

- Para advertir o motorista ao detectar um veículo, a luz de advertência do retrovisor externo acenderá.
- O Alerta e Assistente de Ponto Cego funcionará quando a velocidade do seu veículo for superior a 20 km/h e a velocidade do veículo na área do ponto cego for superior a 10 km/h.

Advertência de Colisão

- A Advertência de Colisão funcionará quando o indicador de direção estiver ligado na direção do veículo detectado.
- A Advertência de Colisão funcionará quando seu veículo se aproximar da faixa onde for detectado o veículo no ponto cego.
- Para advertir o motorista sobre uma colisão, a luz de advertência do retrovisor externo piscará. Ao mesmo tempo soará uma advertência audível.
- Quando o indicador de direção estiver desligado ou você movimentar o veículo para longe da faixa, a advertência de colisão será cancelada e o Alerta e Assistente de Ponto Cego retornará à condição de detecção de veículo.

ATENÇÃO

- A faixa de detecção do radar lateral traseiro é determinada pela largura padrão de uma pista, portanto, em pista estreita, o Alerta e Assistente de Ponto Cego pode detectar outros veículos distantes duas faixas e advertir você. Por outro lado, em pista larga, o Alerta e Assistente de Ponto Cego pode não conseguir detectar um veículo trafegando na faixa ao lado e pode não advertir você.
- Quando o interruptor das luzes de advertência estiver ligado, a advertência de colisão pelos indicadores de direção não funcionará.

NOTA

- Se o banco do motorista estiver no lado esquerdo, a advertência de colisão só funcionará quando o motorista virar à esquerda. Mantenha uma distância adequada dos veículos na faixa da esquerda. Se o banco do motorista estiver no lado direito, a advertência de colisão só funcionará quando o motorista virar à direita. Mantenha uma distância adequada dos veículos na faixa da direita.
- As imagens e cores no painel de instrumentos podem ser diferentes, dependendo do tipo de painel de instrumentos ou tema escolhido no painel.

ATENÇÃO

- A assistência para evitar colisão será cancelada nas seguintes circunstâncias:
 - Seu veículo entrar na faixa ao lado por certa distância
 - Seu veículo estiver longe do risco de colisão
 - O volante de direção for esterçado bruscamente
 - O pedal do freio for pressionado
 - O Alerta e Frenagem Autônomo estiver funcionando
- Após o acionamento do Alerta e Assistente de Ponto Cego ou mudança de faixa, você deve dirigir para o centro da faixa. O Alerta e Assistente de Ponto Cego não funcionará se o veículo não for dirigido no centro da faixa.



OBR2072078BR

Assistência para Evitar Colisão (durante a saída)

- Para advertir o motorista sobre uma colisão, a luz de advertência no retrovisor externo piscará e aparecerá uma mensagem de advertência no painel de instrumentos. Ao mesmo tempo soará uma advertência audível.
- O Alerta e Assistente de Ponto Cego funcionará quando a velocidade do seu veículo for inferior a 3 km/h e a velocidade do veículo na área do ponto cego for superior a 5 km/h.
- A frenagem de emergência será assistida para evitar uma colisão com o veículo na área do ponto cego.



OBR2072031BR

Parando o veículo e finalizando o controle do freio

- Quando o veículo for parado devido a uma frenagem de emergência, aparecerá a mensagem de advertência 'Dirija com cuidado' no painel de instrumentos. Para sua segurança, o motorista deve pressionar o pedal do freio imediatamente e verificar as redondezas.
- O controle do freio terminará após o veículo parar pela frenagem de emergência por aproximadamente 2 segundos.

ATENÇÃO

Adote as seguintes precauções ao usar o Sistema de Alerta e Frenagem Autônomo (FCA):

- Para sua segurança, mude os Ajustes após estacionar o veículo em local seguro.
- Se aparecer qualquer outra mensagem de advertência do sistema ou for gerada uma advertência audível, a mensagem de advertência do Sistema de Alerta e Frenagem Autônomo pode não aparecer e a advertência audível pode não soar.
- Você pode não ouvir o som de advertência do Sistema de Alerta e Assistente de Ponto Cego se as redondezas forem muito barulhentas.

- O Sistema de Alerta e Assistente de Ponto Cego poderá não funcionar se o motorista pressionar o pedal do freio para evitar colisão.
- Quando o Alerta e Assistente de Ponto Cego estiver funcionando, o controle da frenagem pela função será cancelado automaticamente quando o motorista pressionar excessivamente o pedal do acelerador ou estercar bruscamente o veículo.
- Durante o funcionamento do Sistema de Alerta e Assistente de Ponto Cego, o veículo pode parar repentinamente, ferindo os passageiros e arremessando objetos soltos. Use sempre os cintos de segurança e mantenha sempre presos os objetos soltos.
- Mesmo se existir algum problema com o Sistema de Alerta e Assistente de Ponto Cego, o desempenho básico de frenagem do veículo funcionará normalmente.
- O Sistema de Alerta e Assistente de Ponto Cego não funcionará em todas as situações e não poderá evitar todas as colisões.
- O Sistema de Alerta e Assistente de Ponto Cego pode advertir atrasado o motorista ou pode não advertir, dependendo das condições de condução e da pista.
- O motorista deve sempre manter o controle do veículo. Não dependa unicamente do Sistema de Alerta e Assistente de Ponto Cego. Mantenha distância segura de frenagem e, se necessário, pressione o pedal do freio para reduzir a velocidade de condução ou parar o veículo.
- Nunca acione o Sistema de Alerta e Assistente de Ponto Cego sobre pessoas, animais, objetos etc. Isso pode causar ferimentos graves ou fatais.

ATENÇÃO

O controle do freio pode não funcionar adequadamente, dependendo da condição do ESC (Controle Eletrônico da Estabilidade).

Só soará uma advertência quando:

- A luz de advertência do Controle Eletrônico de Estabilidade (ESC) estiver acesa
- O Controle Eletrônico de Estabilidade (ESC) estiver engatado em função diferente

Mau funcionamento e limitações do Alerta e Assistente de Ponto Cego

Mau funcionamento do Alerta e Assistente de Ponto Cego



Quando o Alerta e Assistente de Ponto Cego não estiver funcionando adequadamente, aparecerá a mensagem de advertência 'Verifique os sistemas de Segurança de Ponto Cego' e a luz principal de advertência () acenderá no painel de instrumentos. Se isto acontecer, recomendamos que o veículo seja inspecionado pela concessionária autorizada Hyundai Motor Brasil (HMB).

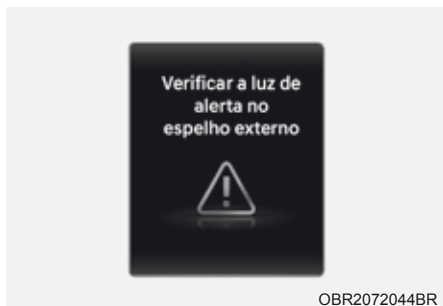

OBR2072044BR

Quando a luz de advertência do retrovisor externo não estiver funcionando adequadamente, aparecerá por vários segundos no painel de instrumentos a mensagem de advertência 'Verifique a luz de advertência no retrovisor externo' e a luz principal de advertência (\triangle) acenderá no painel de instrumentos. Se isto acontecer, recomendamos que o veículo seja inspecionado pela concessionária autorizada Hyundai Motor Brasil (HMB).

Alerta e Assistente de Ponto Cego desativado

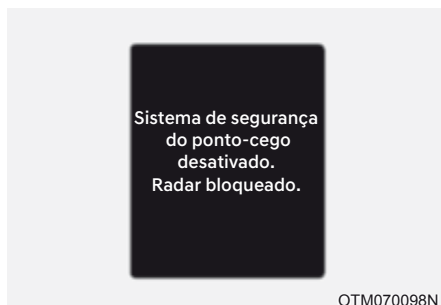

OTM070098N

Quando o para-choque traseiro ao redor do radar lateral traseiro ou o sensor estiver recoberto por material estranho, como neve ou chuva, ou pela instalação de um trailer ou carretinha, isso poderá reduzir o desempenho de detecção e limitar ou desativar temporariamente o Sistema de Alerta e Assistente de Ponto Cego.

Se isto acontecer a mensagem de advertência 'Sistemas de Segurança no Ponto Cego desativado. Radar bloqueado' e as luzes de advertência acenderão no painel de instrumentos.

O Alerta e Assistente de Ponto Cego funcionará adequadamente quando esse material estranho ou trailer etc. for removido e então der nova partida no motor.

Se o Sistema de Alerta e Assistente de Ponto Cego não funcionar adequadamente após remover a obstrução, recomendamos que o sistema seja inspecionado por uma concessionária autorizada Hyundai Motor Brasil (HMB).

ATENÇÃO

- Mesmo que a mensagem de advertência não apareça no painel de instrumentos, o Sistema de Alerta e Assistente de Ponto Cego pode não funcionar adequadamente.
- O Alerta e Assistente de Ponto Cego pode não funcionar adequadamente em uma área (por exemplo, terreno aberto) onde quaisquer objetos não forem detectados logo após ligar o motor, ou quando o sensor de detecção estiver bloqueado com material estranho logo após ligar o motor.

CUIDADO

Desligue o Alerta e Assistente de Ponto Cego para instalar ou remover um trailer, carretinha ou outro equipamento. Ligue o Alerta e Assistente de Ponto Cego quando terminar.

Limitações do Sistema de Alerta e Assistente de Ponto Cego

O Sistema de Alerta e Assistente de Ponto Cego pode não funcionar adequadamente ou funcionar inesperadamente nas seguintes circunstâncias:

- O tempo estiver ruim como chuva ou neve pesada etc.
- O radar lateral traseiro estiver coberto por neve, chuva, sujeira etc.
- A temperatura ao redor do radar lateral traseiro for baixa ou alta
- Dirigir em uma rampa da autoestrada

- O pavimento da via (ou solo ao redor) contiver quantidades anormais de componentes metálicos (por exemplo, devido à construção do metrô)
- Existir um objeto fixo perto do veículo, tal como barreira sonora, defensas, divisores centrais, barreiras de entrada, semáforos, sinais, túneis, paredes etc. (incluindo estruturas duplas)
- Dirigir em áreas vastas onde existem poucos veículos ou estruturas (por exemplo no deserto, subúrbios, descampados etc.)
- Dirigir através de uma pista estreita, onde houver árvores ou grama
- Dirigir em superfície da via molhada, como poças d'água no pavimento
- O outro veículo trafegar muito perto da traseira do seu veículo ou outro veículo ultrapassar seu veículo muito próximo

- A velocidade do outro veículo for muito rápida e ele ultrapassar seu veículo rapidamente
- Seu veículo ultrapassar outro veículo
- Seu veículo mudar de faixa
- Seu veículo se movimentou ao mesmo tempo que o veículo ao seu lado e acelerou
- O veículo na faixa ao lado se movimentar duas faixas longe de você ou quando o veículo duas faixas se movimentar para a próxima faixa perto de você
- Um trailer, carretinha ou outro equipamento estiver instalado ao redor do radar lateral traseiro
- O para-choque ao redor do radar lateral traseiro estiver coberto por objetos como um adesivo, protetor do para-choque, suporte para bicicleta etc.
- O para-choque ao redor do radar lateral traseiro sofrer um impacto, dano ou o radar estiver fora da posição
- A altura do seu veículo for baixa ou alta devido à carga pesada, pressão anormal dos pneus etc.

O Sistema de Alerta e Assistente de Ponto Cego pode não funcionar adequadamente ou funcionar inesperadamente quando os seguintes objetos forem detectados:

- Uma moto ou bicicleta
- Um veículo como um trailer plano
- Um veículo grande como ônibus ou caminhão
- Um obstáculo em movimento como pedestre, animal, carrinho de compras ou um carrinho de bebê
- Um veículo com baixa altura como um carro esporte

O controle de frenagem pode não funcionar e é necessária a atenção do motorista nas seguintes circunstâncias:

- O veículo vibrar intensamente durante a condução em pista esburacada, desigual ou com remendos no concreto
- Dirigir em superfície escorregadia devido à neve, poça d'água, gelo etc.
- Pressão dos pneus baixa ou um pneu danificado
- O freio estiver adaptado
- O veículo fizer mudanças de faixa repentinas

⚠️ ATENÇÃO

- Dirigindo em uma curva



O Sistema de Alerta e Assistente de Ponto Cego pode não funcionar adequadamente ao dirigir em uma curva. A função pode não detectar o veículo da faixa ao lado.

Ao dirigir preste sempre atenção às condições da pista e de condução.

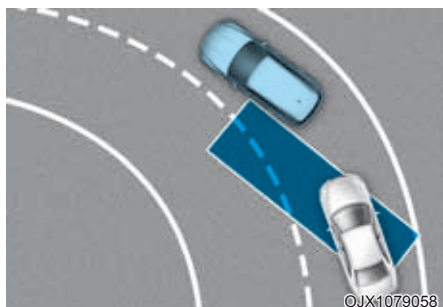

O Sistema de Alerta e Assistente de Ponto Cego pode não funcionar adequadamente ao dirigir em uma curva. A função pode não reconhecer o veículo na mesma faixa.

Ao dirigir preste sempre atenção às condições da pista e de condução.

- Dirigir onde a pista se funde/divide.

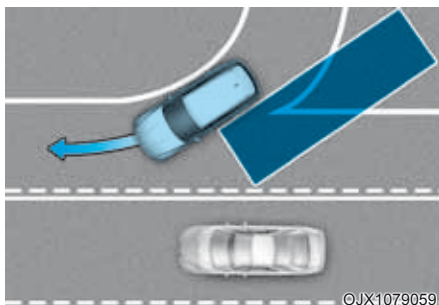

O Sistema de Alerta e Assistente de Ponto Cego pode não funcionar adequadamente ao dirigir onde a pista se funde/divide. A função pode não detectar o veículo da faixa ao lado.

Ao dirigir preste sempre atenção às condições da pista e de condução.

- Dirigindo em uma inclinação

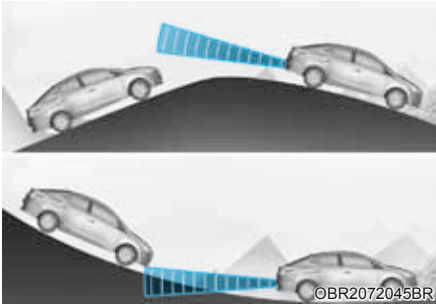

O Sistema de Alerta e Assistente de Ponto Cego pode não funcionar adequadamente ao dirigir em uma pista inclinada. A função pode não detectar o veículo da faixa ao lado ou pode detectar incorretamente o piso ou a estrutura.

Ao dirigir preste sempre atenção às condições da pista e de condução.

- Dirigir onde a altura das faixas é diferente

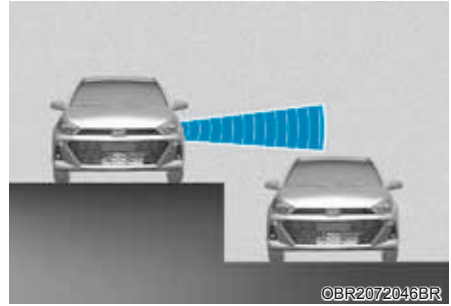

O Alerta e Assistente de Ponto Cego pode não funcionar adequadamente ao dirigir onde a altura das faixas é diferente. A função pode não detectar o veículo em uma pista onde a altura das faixas é diferente (cruzamentos com pistas separadas, seção de junção das pistas etc.).

Ao dirigir preste sempre atenção às condições da pista e de condução.

ATENÇÃO

- Ao rebocar um trailer ou outro veículo, certifique-se de desligar o Alerta e Assistente de Ponto Cego.
- O Alerta e Assistente de Ponto Cego pode não funcionar adequadamente se houver interferência de ondas eletromagnéticas fortes.
- O Sistema de Alerta e Frenagem Autônomo pode não funcionar por 3 segundos após a partida do veículo ou se a câmera dianteira ou os radares laterais traseiros forem inicializados.

ALERTA DE SAÍDA SEGURA (SEW) (SE EQUIPADO)

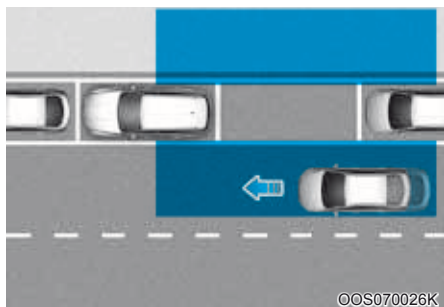

Após o veículo parar, quando for detectado um veículo se aproximando da área traseira após um passageiro abrir a porta, o Alerta de Saída Segura avisa o motorista com uma mensagem de advertência e uma advertência audível para evitar uma colisão.

Sensor de detecção



[1]: Radar lateral traseiro

Consulte a ilustração acima para saber a localização detalhada dos sensores de detecção.

CUIDADO

Para mais detalhes sobre as precauções dos radares laterais traseiros, consulte a seção "Alerta e Assistente de Ponto Cego (BCA)" na seção 7.

Ajustes do Alerta de Saída Segura

Características de ajuste

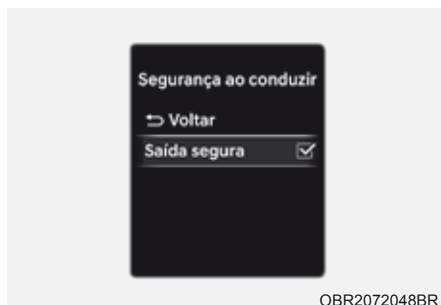

Advertência de Saída Segura

Com a ignição ligada, escolha 'Assistência ao Motorista → Segurança ao Dirigir → Saída Segura' no menu de Ajustes para ligar o Alerta de Saída Segura e cancele a escolha para desligar a função.

ATENÇÃO

O motorista deve sempre estar atento às redondezas. Se a Saída Segura for cancelada, o Alerta de Saída Segura não pode assistir você.

NOTA

Se o motor der nova partida, o Alerta de Saída Segura manterá o último ajuste.

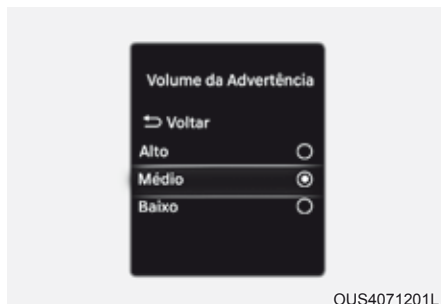

Volume da Advertência

Com a ignição ligada, escolha 'Assistência ao Motorista → Volume da Advertência' no menu de Ajustes para mudar o Volume da Advertência para 'Alto', 'Médio' ou 'Baixo' para o Alerta de Saída Segura.

Se você trocar o volume da advertência, o Volume da Advertência de outros sistemas de Assistência ao Motorista poderá mudar.

CUIDADO

A configuração do Volume da Advertência se aplicará a todas as funções do Alerta de Saída Segura.

Funcionamento do Alerta de Saída Segura

Alerta de Saída Segura



Advertência de Colisão ao deixar o veículo

- Quando for detectado um veículo se aproximando pela traseira no momento em que uma porta é aberta, a mensagem de advertência "Atenção ao tráfego" aparecerá no painel de instrumentos e soará uma mensagem audível.
- O Alerta de Saída Segura avisará o motorista quando a velocidade do seu veículo for inferior a 3 km/h e a velocidade do veículo se aproximando pela traseira for superior a 6 km/h.

ATENÇÃO

Adote as seguintes precauções ao usar o Alerta de Saída Segura:

- Para sua segurança, mude os Ajustes após estacionar o veículo em local seguro.
- Se aparecer qualquer outra mensagem de advertência do sistema ou for gerada uma advertência audível, a mensagem de advertência do Alerta de Saída Segura pode não aparecer e a advertência audível pode não soar.
- Você pode não ouvir o som de advertência do Alerta de Saída Segura se as redondezas forem muito barulhentas.
- O Alerta de Saída Segura não funcionará em todas as situações ou não poderá evitar todas as colisões.
- O Alerta de Saída Segura pode advertir atrasado o motorista ou pode não advertir, dependendo das condições de condução e da pista. Verifique sempre as redondezas do veículo.
- O motorista e os passageiros são responsáveis por acidentes que aconteçam ao sair do veículo. Verifique sempre as redondezas antes de deixar o veículo.
- Nunca acione propositalmente o Alerta de Saída Segura. Fazer isso pode causar ferimentos graves ou fatais.
- O Alerta de Saída Segura não funciona se existir um problema com o Alerta e Assistente de Ponto Cego. A mensagem de advertência do Alerta e Assistente de Ponto Cego aparecerá quando:
 - O Alerta e Assistente de Ponto Cego ou as proximidades do sensor estão poluídos ou cobertos
 - O Alerta e Assistente de Ponto Cego deixa de advertir os passageiros ou avisa os passageiros erroneamente

NOTA

- Após desligar o motor, o Alerta de Saída Segura funciona cerca de 3 minutos, porém desliga imediatamente se as portas forem fechadas.
 - As imagens e cores no painel de instrumentos podem ser diferentes, dependendo do tipo de painel de instrumentos ou tema escolhido no painel.
-

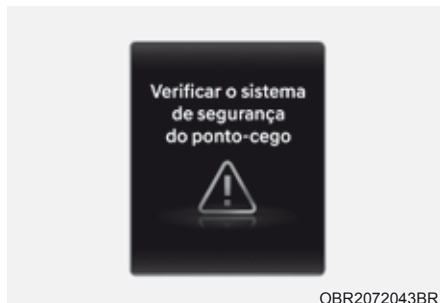
Mau funcionamento e limitações do Alerta de Atenção Saída***Mau funcionamento do Alerta de Saída Segura***

Quando o Alerta de Saída Segura não estiver funcionando adequadamente, aparecerá por vários segundos no painel de instrumentos a mensagem de advertência 'Verifique o sistema de Segurança de Ponto Cego' e a luz principal de advertência (⚠) acenderá no painel de instrumentos. Se a luz principal de advertência acender, recomendamos levar seu veículo à concessionária autorizada Hyundai Motor Brasil (HMB) para inspeção.

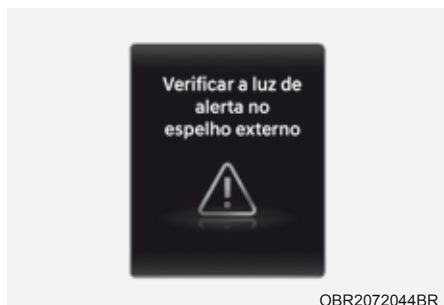

Quando a luz de advertência do retrovisor externo não estiver funcionando adequadamente, aparecerá por vários segundos no painel de instrumentos a mensagem de advertência 'Verifique a luz de advertência no retrovisor externo' (ou 'o ícone Verificação de advertência no retrovisor externo) e a luz principal de advertência (Δ) acenderá no painel de instrumentos. Se a luz principal de advertência acender, recomendamos levar seu veículo à concessionária autorizada Hyundai Motor Brasil (HMB) para inspeção.

Alerta de Saída Segura desativado

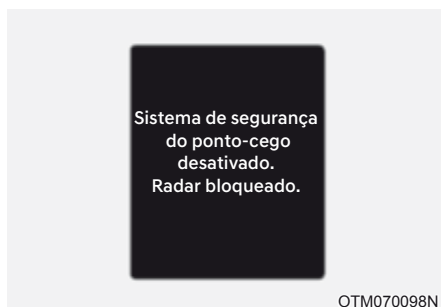

Quando o para-choque traseiro ao redor do radar lateral traseiro ou o sensor estiver recoberto por material estranho, como neve ou chuva, ou pela instalação de um trailer ou carretinha, isso poderá reduzir o desempenho de detecção e limitar ou desativar temporariamente o Sistema de Alerta de Saída Segura.

Se isto acontecer a mensagem de advertência 'Sistemas de Segurança no Ponto Cego desativado. Radar bloqueado' e as luzes de advertência acenderão no painel de instrumentos.

O Alerta de Saída Segura funcionará adequadamente quando esse material estranho ou trailer etc. for removido e então der nova partida no motor.

Se o Alerta de Saída Segura não funcionar adequadamente após remover a obstrução, recomendamos que o sistema seja inspecionado por uma concessionária autorizada Hyundai Motor Brasil (HMB).

ATENÇÃO

- Mesmo que a mensagem de advertência ou luz de advertência não apareça no painel de instrumentos, o Alerta de Saída Segura pode não funcionar adequadamente.
- O Alerta de Saída Segura pode não funcionar adequadamente em uma área (por exemplo, terreno aberto) onde quaisquer objetos não forem detectados logo após ligar o motor, ou quando o sensor de detecção estiver bloqueado com material estranho logo após ligar o motor.

CUIDADO

Desligue o Alerta de Saída Segura para instalar ou remover um trailer, carretinha ou outro equipamento. Ligue o Alerta de Saída Segura quando terminar.

Limitações do Alerta de Saída Segura

O Alerta de Saída Segura pode não funcionar adequadamente ou funcionar inesperadamente nas seguintes circunstâncias:

- Saindo do veículo onde árvores ou grama são muito altas
- Saindo do veículo onde o pavimento está molhado
- O veículo que se aproxima está muito rápido ou muito lento

NOTA

Para mais detalhes sobre as limitações do radar lateral traseiro, consulte a seção "Alerta e Assistente de Ponto Cego (BCA)" na seção 7.

ATENÇÃO

- O Alerta de Saída Segura pode não funcionar adequadamente se houver interferência de ondas eletromagnéticas fortes.
- O Alerta de Saída Segura pode não funcionar por 3 segundos após a partida do veículo ou se os radares laterais traseiros forem inicializados.

ASSISTÊNCIA MANUAL DO LIMITE DE VELOCIDADE (MSLA) (SE EQUIPADO)



- (1) Indicador de Assistência Manual do Limite de Velocidade ativado
- (2) Velocidade ajustada

Você pode ajustar o limite de velocidade quando não quiser dirigir acima de uma velocidade específica.

Se você dirigir acima de um limite pré-estabelecido, a Assistência Manual do Limite de Velocidade funciona (o limite de velocidade ajustado piscará e soará um alerta) até a velocidade do veículo voltar ao limite ajustado.

Funcionamento da Assistência Manual do Limite de Velocidade

Para ajustar o limite de velocidade



1. Pressione e segure o botão de Assistência à Condução até a velocidade desejada. O indicador (LIMIT) de Assistência Manual do Limite de Velocidade ativado acenderá no painel de instrumentos.

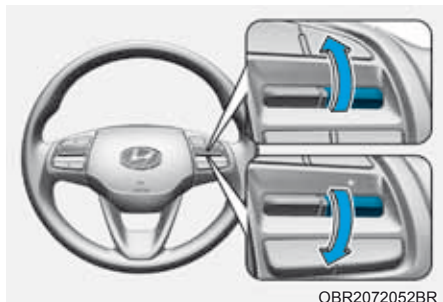

OBR2072052BR



OBR2072053BR

2. Pressione o interruptor + para cima o ou para baixo e libere na velocidade desejada. Pressione o interruptor + para cima o ou para baixo e segure-o. Primeiramente a velocidade aumentará ou diminuirá até o múltiplo mais próximo de dez (ou múltiplo de cinco) e então aumentará ou diminuirá em 10 (ou 5).
3. O limite de velocidade ajustado será mostrado no painel de instrumentos.
Se você quiser dirigir acima do limite de velocidade ajustado, pressione o pedal do acelerador além do ponto de pressão para ativar a função de kickdown.
O limite de velocidade estabelecido piscará e soará um alerta para retornar a velocidade do veículo dentro do limite de velocidade.

NOTA

Quando o pedal do acelerador não for pressionado além do ponto de pressão, a velocidade do veículo continuará dentro do limite de velocidade.

Pausando temporariamente a Assistência Manual do Limite de Velocidade

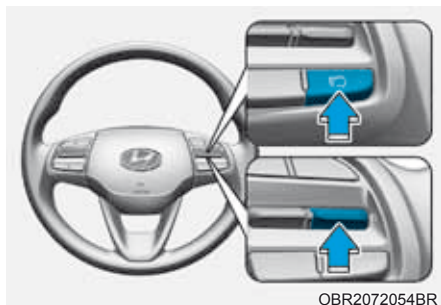

[A]: Tipo A, [B]: Tipo B

Pressione o interruptor para pausar temporariamente o limite de velocidade ajustado. O limite de velocidade ajustado desligará, porém o indicador (LIMIT) de Assistência Manual do Limite de Velocidade ativado continuará ligado.

Retomando a Assistência Manual do Limite de Velocidade

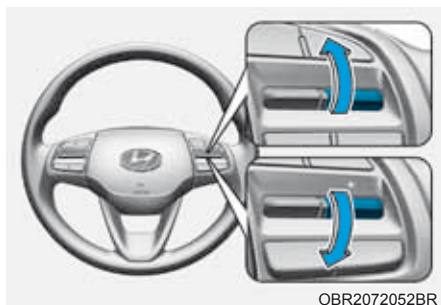

Para retomar a Assistência Manual do Limite de Velocidade após ela ser pausada, pressione o interruptor +, -, .

Se você pressionar o interruptor + para cima o ou para baixo, a velocidade do veículo será ajustada à velocidade atual do painel de instrumentos.

Se você pressionar o interruptor , a velocidade do veículo voltará à velocidade ajustada.

Desligando a Assistência Manual do Limite de Velocidade



[A]: Tipo A, [B]: Tipo B

Pressione o botão de Assistência à Condução para desligar a Assistência Manual do Limite de Velocidade. O indicador (LIMIT) de Assistência Manual do Limite de Velocidade ativado apagará.

ATENÇÃO

Adote as seguintes precauções ao usar a Assistência Manual do Limite de Velocidade:

- Ajuste sempre a velocidade do veículo abaixo do limite de velocidade da rodovia.
- Mantenha a Assistência Manual do Limite de Velocidade desligada quando não estiver em uso para evitar estabelecer involuntariamente uma velocidade. Verifique se o indicador (LIMIT) de Assistência Manual do Limite de Velocidade ativado está desligado.
- A Assistência Manual do Limite de Velocidade não substitui a condução adequada e segura. É responsabilidade do motorista dirigir sempre com segurança para evitar que ocorram situações inesperadas e repentinas. Preste atenção às condições da via o tempo todo.

ALERTA DE ATENÇÃO AO MOTORISTA (DAW) (SE EQUIPADO)

Funcionamento básico

O Alerta de Atenção ao Motorista pode ajudar a determinar o nível de atenção do motorista analisando o padrão de condução enquanto o veículo estiver trafegando. O Alerta de Atenção ao Motorista recomendará uma parada quando o nível de atenção do motorista cair abaixo de determinado nível.

Função Alerta de Saída do Veículo à Frente

A função Alerta de Saída do Veículo à Frente informará o motorista quando um veículo detectado à frente sair depois de estar parado.

Sensor de detecção



[1]: Câmera dianteira

A câmera dianteira é usada para ajudar a detectar padrões de condução e a saída do veículo à frente enquanto o veículo estiver sendo dirigido.

Consulte a ilustração acima para saber a localização detalhada do sensor de detecção.

CUIDADO

Mantenha sempre a câmera dianteira em boas condições para ter desempenho ótimo do Alerta de Atenção ao Motorista.

Para mais detalhes sobre as precauções da câmera dianteira, consulte a seção "Sistema de Alerta e Frenagem Autônomo (FCA)" na seção 7.

Ajustes do Alerta de Atenção ao Motorista

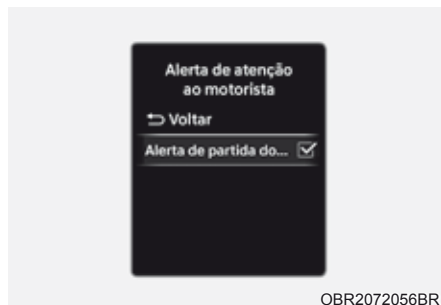
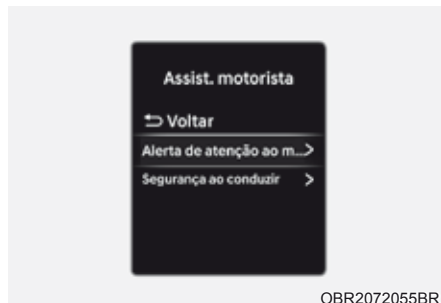

Alerta de Saída do Veículo à Frente

Com a ignição ligada, selecione "Assistência ao Condutor → Alerta de saída do veículo à frente".

- Se o alerta de saída do veículo à frente estiver ativado, ele alertará o condutor quando detectar que o veículo a sua frente partiu da imobilidade.

Acionamento do Alerta de Atenção ao Motorista

Funcionamento básico

Display e advertência

O funcionamento básico do Alerta de Atenção ao Motorista é advertir o motorista para 'Considerar fazer uma parada'.

Fazendo uma parada



- Aparecerá a mensagem 'Considere fazer uma parada' no painel de instrumentos e soará uma advertência audível para sugerir que o motorista faça uma parada quando o nível de atenção do motorista estiver abaixo de determinado nível.
- O Alerta de Atenção ao Motorista não vai sugerir uma parada, quando o tempo total de condução for inferior a 4 minutos e também não recomenda uma parada adicional dentro de 4 minutos após a última parada.

ATENÇÃO

Para sua segurança, mude os Ajustes após estacionar o veículo em local seguro.

CUIDADO

- O Alerta de Atenção ao Motorista pode sugerir uma parada de acordo com o padrão de condução ou hábitos do motorista, mesmo que o motorista não sinta cansaço.
- O Alerta de Atenção ao Motorista é uma função suplementar e pode não conseguir determinar se o motorista está desatento.
- O motorista que se sentir cansado deve fazer uma parada em local seguro, mesmo que não exista sugestão para isso da Alerta de Atenção do Motorista.

NOTA

Para mais detalhes sobre a configuração das funções do sistema infotainment nos Ajustes do Veículo, consulte "Modo de Ajustes do Usuário" na seção 4.

Função Alerta de Saída do Veículo à Frente



Quando um veículo detectado à frente se afasta após uma parada, o Alerta de Saída do Veículo à Frente informará o motorista exibindo a mensagem 'Veículo à frente se afastando' no painel de instrumentos e soará uma advertência audível.

⚠️ ATENÇÃO

- Se aparecer qualquer outra mensagem de advertência do sistema ou for gerada uma advertência audível, a mensagem de advertência do Alerta de Atenção ao Motorista pode não aparecer e a advertência audível pode não soar.
- O motorista deve ser responsável por dirigir com segurança e controlar o veículo.

⚠️ CUIDADO

- O Alerta de Saída do Veículo à Frente é uma função suplementar e pode não alertar o motorista sempre que o veículo à frente sair após uma parada.
- Verifique sempre a frente do veículo e as condições da pista antes de sair.

NOTA

- As imagens e cores no painel de instrumentos podem ser diferentes, dependendo do tipo de painel de instrumentos ou tema escolhido no painel.

Mau funcionamento e limitações do Alerta de Atenção ao Motorista

Mau funcionamento do Alerta de Atenção ao Motorista

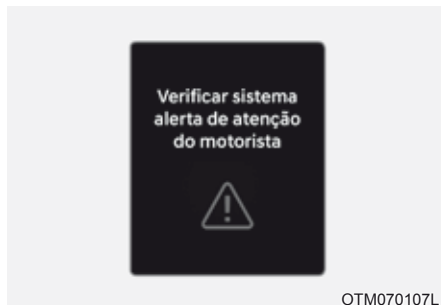

Quando o Alerta de Atenção ao Motorista não estiver funcionando adequadamente, aparecerá a mensagem de advertência 'Verifique o Sistema do Alerta de Atenção ao Motorista (DAW)' no painel de instrumentos por vários segundos e a luz principal de advertência (⚠️) acenderá no painel de instrumentos. Se isto acontecer, recomendamos que o veículo seja inspecionado pela concessionária autorizada Hyundai Motor Brasil (HMB).

Limitações do Alerta de Atenção ao Motorista

O Alerta de Atenção ao Motorista pode não funcionar adequadamente nas seguintes situações:

- O veículo estiver sendo dirigido violentamente
- O veículo estiver cruzando as faixas frequentemente de forma intencional
- O veículo for controlado pelo sistema de Assistência ao Motorista, como na função Assistente de Permanência em Faixa

Alerta de Saída do Veículo à Frente

- Quando o veículo é ultrapassado por outro

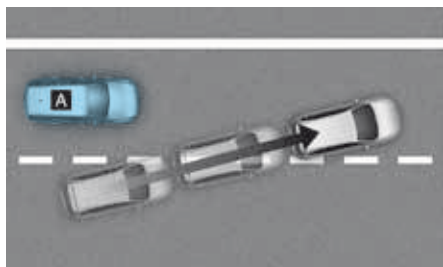

OADAS021

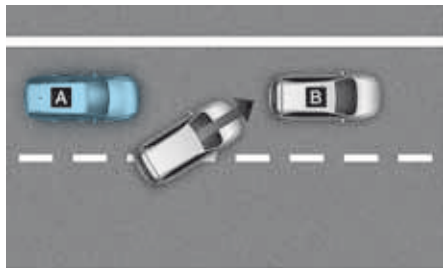

OADAS022

[A]: Seu veículo, [B]: Veículo à Frente

Se um veículo entrar à frente do seu, o Alerta de Saída do Veículo à Frente pode não funcionar adequadamente.

- Quando o veículo à frente esterçar repentinamente

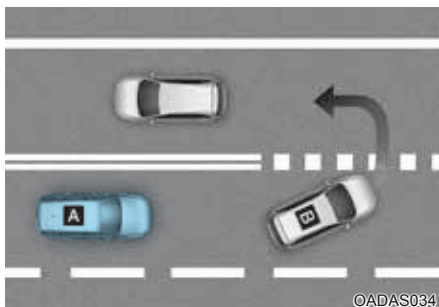

OADAS034

[A]: Seu veículo, [B]: Veículo à Frente

Se o veículo à frente fizer uma curva fechada, à esquerda, à direita ou em rotatória etc., o Alerta de Saída do Veículo à Frente pode não funcionar adequadamente.

- Quando o veículo à frente mudar de faixa repentinamente

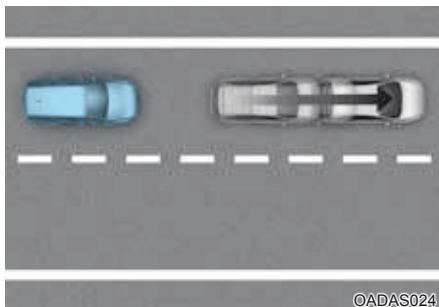

OADAS024

Se um veículo à frente mudar de faixa repentinamente, o Alerta de Saída do Veículo à Frente pode não funcionar adequadamente.

- Quando um pedestre ou bicicleta estiver entre seu veículo e o veículo à frente



Se existir um pedestre ou uma bicicleta entre seu veículo e o veículo à frente, o Alerta de Saída do Veículo à Frente pode não funcionar adequadamente.

- Em um estacionamento

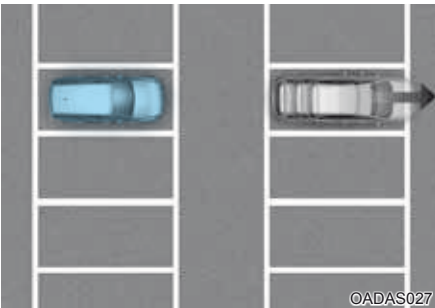

Se um veículo estacionado à frente se afastar de você, o Alerta de Saída do Veículo à Frente pode alertar você sobre isso.

- Ao dirigir em uma cabine de pedágio ou cruzamento etc.

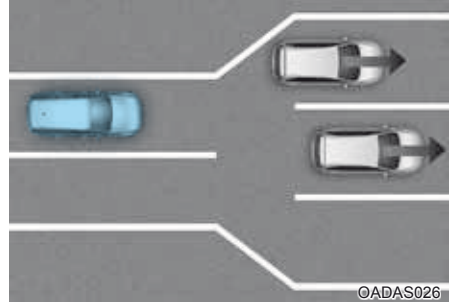

Se você passar por uma cabine de pedágio ou cruzamento com muitos veículos ou você dirigir onde as faixas se fundem frequentemente, o Alerta de Saída do Veículo à Frente pode não funcionar adequadamente.

NOTA

Para mais detalhes sobre as precauções da câmera dianteira, consulte a seção "Sistema de Alerta e Frenagem Autônomo (FCA)" na seção 7.

CONTROLE DE CRUZEIRO (CC) (SE EQUIPADO)

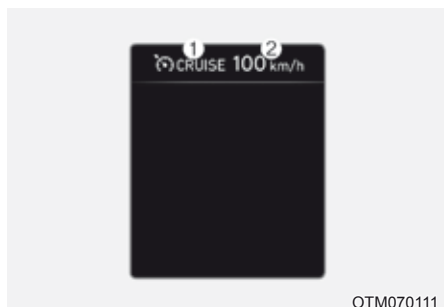

- (1) Indicador de Cruzeiro
- (2) Velocidade ajustada

O Controle de Cruzeiro permite dirigir em velocidades acima de 40 km/h sem pressionar o pedal do acelerador.

Operação do Controle de Cruzeiro

Velocidade ajustada



1. Acelere até a velocidade desejada, que deve ser superior a 40 km/h.
2. Pressione e segure o botão de Assistência à Condução até a velocidade desejada. O indicador (CRUISE) de velocidade ajustada e Controle de Cruzeiro acenderá no painel de instrumentos.
3. Libere o pedal do acelerador.

A velocidade do veículo ajustada será mantida mesmo quando o pedal do acelerador não for pressionado.

NOTA

- O veículo pode reduzir levemente a velocidade ou acelerar ao dirigir em subidas ou descidas.
- O símbolo do botão de Assistência à Condução pode variar, dependendo da sua opção de veículo.

Aumentando a velocidade ajustada

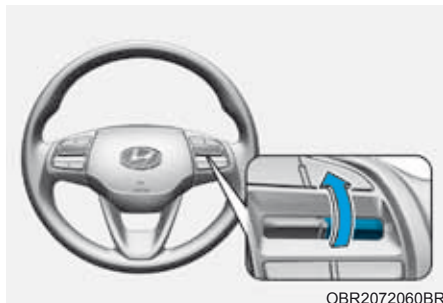

OBR2072060BR

- Pressione para cima o interruptor+ e libere-o imediatamente. A velocidade ajustada aumenta 1 km/h a cada vez que o interruptor for acionado desta forma.
- Pressione o interruptor (+) para cima e segure-o enquanto monitora a velocidade ajustada no painel de instrumentos. A velocidade ajustada aumentará primeiramente até o múltiplo mais próximo de dez e então aumentará 10 km/h a cada vez que o interruptor for acionado desta maneira.

Libere o interruptor quando aparecer a velocidade desejada e o veículo vai acelerar até aquela velocidade.

Reduzindo a velocidade ajustada



OBR2072059BR

- Pressione para baixo o interruptor e libere-o imediatamente. A velocidade ajustada diminui 1 km/h a cada vez que o interruptor for acionado desta forma.
- Pressione o interruptor para baixo e segure-o enquanto monitora a velocidade ajustada no painel de instrumentos. A velocidade ajustada diminuirá primeiramente até o múltiplo mais próximo de dez e então diminuirá 10 km/h a cada vez que o interruptor for acionado desta maneira.

Libere o interruptor na velocidade que você quiser manter.

Acelerando temporariamente

Se você quiser acelerar temporariamente enquanto o Controle de Cruzeiro estiver funcionando, pressione o pedal do acelerador.

Para retornar à velocidade ajustada, tire o pé do pedal do acelerador.

Se você pressionar o interruptor + para cima ou o interruptor – para baixo na velocidade aumentada, a velocidade ajustada será ajustada à velocidade atual.

Pausando temporariamente o Controle de Cruzeiro

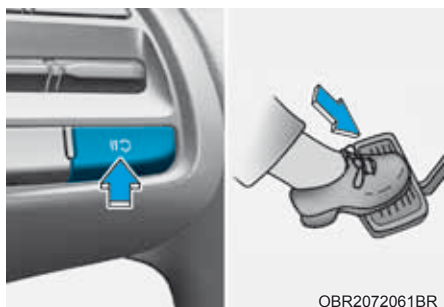

OBR2072061BR

O Controle de Cruzeiro será pausado quando:

- Pressionando o pedal do freio.
- Pressionar o botão .
- Mudando a marcha para N (Neutro).
- Reduzindo a velocidade do veículo a menos de aproximadamente 30 km/h.
- O Controle Eletrônico de Estabilidade (ESC) estiver funcionando.
- Reduzir a marcha para 2ª marcha no Modo Manual.

A velocidade ajustada desligará, porém o indicador ( CRUISE) do Controle de Cruzeiro continuará ligado.

NOTA

Se o Controle de Cruzeiro for pausado por uma situação que não seja mencionada, recomendamos que o sistema seja verificado pela concessionária autorizada Hyundai Motor Brasil (HMB).

Retomando o Controle de Cruzeiro

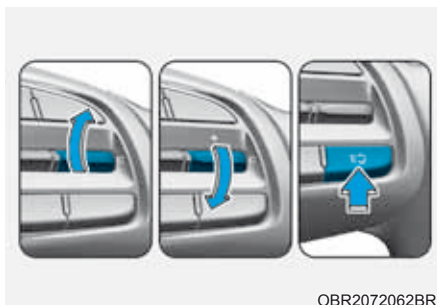

OBR2072062BR



Pressione o interruptor +, - ou botão .

Se você pressionar o interruptor + para cima ou para baixo, a velocidade do veículo será ajustada à velocidade atual do painel de instrumentos.

Se você pressionar o botão , a velocidade do veículo voltará à velocidade ajustada.

A velocidade do veículo deverá ser superior a 30 km/h para o Controle de Cruzeiro recomeçar.

ATENÇÃO

Verifique a condição de condução antes de usar o botão . A velocidade de condução poderá aumentar ou diminuir repentinamente ao pressionar o botão .

Desligando o Controle de Cruzeiro



OBR2072051BR

Pressione o botão de Assistência à Condução para desligar o Controle de Cruzeiro. O indicador de Cruzeiro (CRUISE) apagará.

Pressione sempre o botão de Assistência à Condução para desligar o Controle de Cruzeiro quando não estiver em uso.

NOTA

Se seu veículo for equipado com Assistência Manual do Limite de Velocidade, pressione e segure o botão de Assistência à Condução para desligar o Controle de Cruzeiro. Entretanto, a Assistência Manual do Limite de Velocidade ligará.

ATENÇÃO

Adote as seguintes precauções ao usar o Controle de Cruzeiro:

- Ajuste sempre a velocidade do veículo abaixo do limite de velocidade da rodovia.
- Mantenha o Controle de Cruzeiro desligado quando não estiver em uso para evitar estabelecer involuntariamente uma velocidade. Verifique se o indicador de Cruzeiro () está desligado.
- O Controle de Cruzeiro não substitui a condução adequada e segura. É responsabilidade do motorista dirigir sempre com segurança para evitar que ocorram situações inesperadas e repentinas.
- Dirija sempre cuidadosamente para evitar que ocorram situações inesperadas e repentinas. Preste atenção às condições da via o tempo todo.
- Não use o Controle de Cruzeiro quando for inseguro manter o veículo em velocidade constante:
- Ao dirigir em tráfego pesado ou quando as condições de tráfego dificultarem dirigir em velocidade constante
 - Quando dirigir em estradas debaixo de chuva, com gelo ou cobertas por neve
 - Quando dirigir em estradas íngremes ou com muitas curvas
 - Quando dirigir em regiões com muito vento
 - Ao dirigir com visibilidade limitada (possivelmente devido ao tempo ruim como neblina, neve, chuva e tempestade de areia).
- Não use o Controle de Cruzeiro quando estiver rebocando um trailer.

ASSISTENTE DE CENTRALIZAÇÃO EM FAIXA (LFA) (SE EQUIPADO)

O Assistente de Centralização em Faixa é projetado para ajudar a detectar marcações de faixa e/ou veículos na pista, assistindo o estereamento do motorista para ajudar a centralizar o veículo na faixa.

Sensor de detecção



[1]: Câmera dianteira

A câmera dianteira é usada como sensor de detecção para ajudar a detectar as marcações de faixa e veículos à frente.

Consulte a ilustração acima para saber a localização detalhada do sensor de detecção.

⚠ CUIDADO

Para mais detalhes sobre as precauções da câmera dianteira, consulte a seção “Sistema de Alerta e Frenagem Autônomo (FCA)” na seção 7..

Ajustes do Assistente de Centralização em Faixa



Ligando/Desligando o Assistente de Centralização em Faixa

Com a ignição ligada, pressione rapidamente o botão do Assistente de Centralização em Faixa localizado no volante de direção para ligar o Assistente de Centralização em Faixa. A luz indicadora  branca ou verde acenderá no painel de instrumentos.

Pressione novamente o botão para desligar a função.

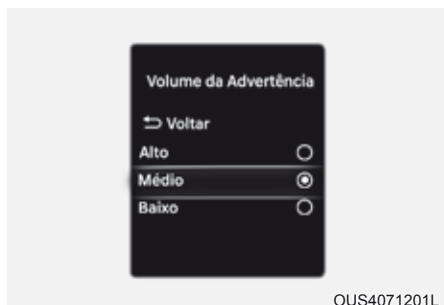

OUS4071201L

Volume da Advertência

Com a ignição ligada, escolha "Assistência ao Motorista → Volume da Advertência" no menu de Ajustes para mudar o Volume da Advertência para 'Alto', 'Médio' ou 'Baixo' para a advertência de mãos fora do volante.

Se você trocar o Volume da Advertência, o Volume da Advertência de outros sistemas de Assistência ao Motorista poderá mudar.

Funcionamento do Assistente de Centralização em Faixa

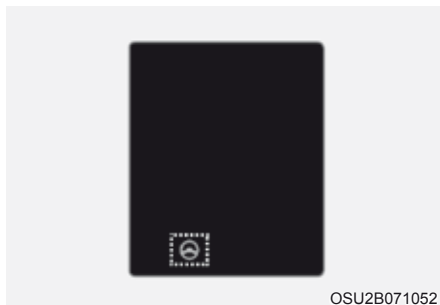

OSU2B071052

Assistente de Centralização em Faixa

Se o veículo à frente e/ou as duas marcações de faixa forem detectadas e a velocidade do seu veículo for interior a 200 km/h, a luz indicadora  verde acenderá no painel de instrumentos e o Assistente de Centralização em Faixa ajudará a centralizar o veículo na faixa assistindo o volante de direção.

CUIDADO

Quando o volante de direção não for assistido, a luz indicadora  branca piscará e mudará para branco.

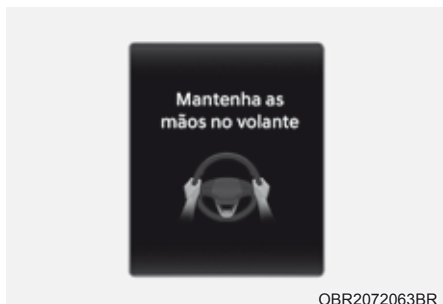

Advertência de mãos fora do volante

Se o motorista tirar as mãos do volante por vários segundos, a mensagem de advertência 'Mantenha as mãos no volante de direção' aparecerá e soará uma advertência audível em estágios.

Primeiro estágio: Mensagem de advertência

Segundo estágio: Mensagem de advertência (volante de direção vermelho) e advertência audível

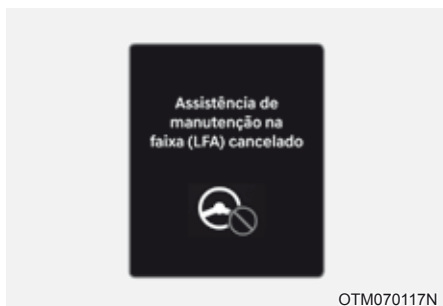

Se o motorista ainda não colocar as mãos no volante de direção após a advertência de mãos fora do volante, aparecerá a mensagem de advertência 'Assistente de Centralização em Faixa (LFA) cancelado' e o Assistente de Centralização em Faixa será automaticamente cancelado.

ATENÇÃO

- O volante de direção pode não ser assistido se ele for segurado muito apertado ou o volante de direção for esterçado acima de determinado grau.
- O Assistente de Centralização em Faixa não funciona sempre. É responsabilidade do motorista esterçar o veículo com segurança e mantê-lo em sua faixa.
- A mensagem de advertência de mãos fora do volante pode aparecer posteriormente, de acordo com as condições da via. Mantenha sempre as mãos no volante de direção durante a condução.
- Se o volante de direção for segurado muito levemente, a mensagem de mãos fora do volante poderá aparecer porque o Assistente de Centralização em Faixa poderá não reconhecer que o motorista está com as mãos no volante de direção.
- Se você fixar objetos no volante de direção, a advertência de mãos fora do volante pode não funcionar adequadamente.

NOTA

- Você poderá mudar os ajustes do painel de instrumentos (Ajustes do Veículo), qualquer que seja a opção fornecida em seu veículo. Para maiores detalhes, consulte “Ajustes do Veículo” na seção 4.
- Quando as duas marcações de faixa forem detectadas, as linhas das faixas no painel de instrumentos mudarão de cinza para branco.



- Se as marcações de faixa não forem detectadas, o controle do volante de direção pelo Assistente de Centralização em Faixa pode ser limitado, dependendo se existir um veículo à frente ou as condições de condução do veículo.
- Mesmo que o esterçamento seja assistido pelo Assistente de Centralização em Faixa, o motorista pode controlar o volante de direção.
- O volante de direção pode parecer mais pesado ou mais leve quando ele for assistido pelo Assistente de Centralização em Faixa do que quando não estiver sendo assistido.
- As imagens e cores no painel de instrumentos podem ser diferentes, dependendo do tipo de painel de instrumentos ou tema escolhido no painel.

Mau funcionamento e limitações do Assistente de Centralização em Faixa

Mau funcionamento do Assistente de Centralização em Faixa



Quando o Assistente de Centralização em Faixa não estiver funcionando adequadamente aparecerá a mensagem de advertência de ‘Verificação do Sistema do Assistente de Centralização em Faixa’ e a luz principal de advertência (Δ) acenderá no painel de instrumentos. Se isto acontecer, recomendamos que o veículo seja inspecionado pela concessionária autorizada Hyundai Motor Brasil (HMB).

Limitações do Assistente de Centralização em Faixa

Para maiores detalhes sobre as limitações do Assistente de Centralização em Faixa, consulte “Assistente de Permanência em Faixa (LKA)” na seção 7.

NOTA

Para maiores detalhes sobre as precauções do Assistente de Centralização em Faixa, consulte “Assistente de Permanência em Faixa (LKA)” na seção 7.

MONITOR DE VISÃO TRASEIRA (RVM) (SE EQUIPADO)



Ajustes do monitor de visão traseira

Ajustes da câmera



O Monitor de Visão Traseira mostra a área atrás do veículo para ajudar você ao estacionar ou dar marcha ré.

Sensor de detecção



Você pode mudar o “Conteúdo do Display” ou “Ajustes do Display” tocando no ícone de configuração (⚙️) na tela enquanto o Monitor de Visão Traseira estiver funcionando.

[1]: Câmera traseira

Consulte a ilustração acima para saber a localização detalhada do sensor de detecção.

Funcionamento do Monitor de Visão Traseira

Visão traseira

Condições de funcionamento

- Coloque a marcha em R (Ré) e a imagem aparecerá na tela.

Condições de desligamento

- Mude a marcha de R (Ré) para qualquer outra marcha ou para N (Neutro) e a visão traseira desligará.

Monitor Traseiro Estendido

A visão traseira continuará aparecendo na tela para ajudar durante o estacionamento.

Condições de funcionamento

Mude a marcha de R (Ré) para qualquer outra marcha ou para N (Neutro) e a visão traseira continuará na tela.

Condições de desligamento

- Quando a velocidade do veículo for superior a 10 km/h, a visão traseira desligará.
- Mude a marcha para P (Estacionamento – veículos com transmissão automática) e a visão traseira desligará.

Mau funcionamento e limitações do Monitor de Visão Traseira

Mau funcionamento do Monitor de Visão Traseira

Quando o Monitor de Visão Traseira não estiver funcionando adequadamente, a tela trepidar ou a imagem da câmera não aparecer normalmente, recomendamos levar seu veículo à concessionária autorizada Hyundai Motor Brasil (HMB) para inspeção.

Limitações do Monitor de Visão Traseira

Quando o veículo ficar parado por muito tempo no inverno ou quando ele ficar estacionando em um estacionamento coberto, os gases do escape podem borrar temporariamente a imagem.



ATENÇÃO

- A câmera de visão traseira não cobre toda a área atrás do veículo. O motorista deve sempre verificar a área diretamente atrás do veículo através dos espelhos retrovisores interno e externos antes de estacionar ou dar ré.
 - A imagem mostrada na tela pode ser diferente da distância real do objeto. Por segurança, certifique-se de verificar diretamente as redondezas do veículo.
 - Mantenha sempre limpa a lente da câmera de visão traseira. Se a lente estiver coberta com material estranho, ele pode afetar negativamente o desempenho da câmera e o Monitor de Visão Traseira pode não funcionar adequadamente. Porém, não use solventes químicos como detergentes fortes contendo solventes altamente alcalinos ou orgânicos voláteis (gasolina, acetona etc.). Isto pode danificar a lente da câmera.
-

ASSISTENTE DE TRÁFEGO CRUZADO TRASEIRO (RCCA) (SE EQUIPADO)

Assistente de Tráfego Cruzado Traseiro é projetado para ajudar a detectar veículos se aproximando do lado esquerdo ou direito quando seu veículo estiver em marcha ré e adverte o motorista que uma colisão é iminente através de uma mensagem de advertência e uma advertência audível. A frenagem também é assistida para evitar uma colisão.

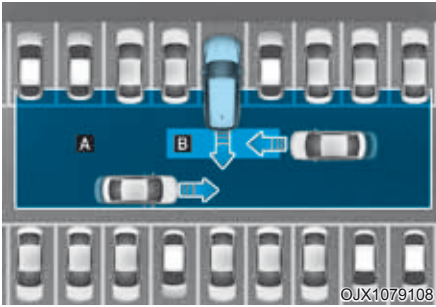

[A]: Alcance operacional da Advertência de Colisão de Tráfego Cruzado Traseiro

[B]: Alcance operacional do Assistente de Tráfego Cruzado Traseiro

CUIDADO

O momento da advertência pode variar, dependendo da velocidade do veículo que se aproxima.

Sensor de detecção



[1]: Radar lateral traseiro

Consulte a ilustração acima para saber a localização detalhada dos sensores de detecção.

NOTA

Para mais detalhes sobre as precauções do radar lateral traseiro, consulte a seção “Alerta e Assistente de Ponto Cego (BCA)” na seção 7.

Ajustes do Assistente de Tráfego Cruzado Traseiro

Características de ajuste

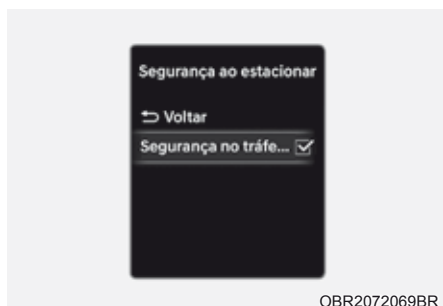

Segurança no Tráfego Cruzado na Traseira

Com a ignição ligada, escolha 'Assistência ao Motorista → Segurança ao Estacionar → Segurança no Tráfego Cruzado na Traseira' no menu de Ajustes para ligar o Assistente de Tráfego Cruzado Traseiro e cancele a escolha para desligar a função.

ATENÇÃO

Quando o motor der nova partida, o Assistente de Tráfego Cruzado Traseiro será ligado. Entretanto, se for escolhido "Off" após nova partida do motor, o motorista deve sempre ficar ciente das redondezas e dirigir com segurança.

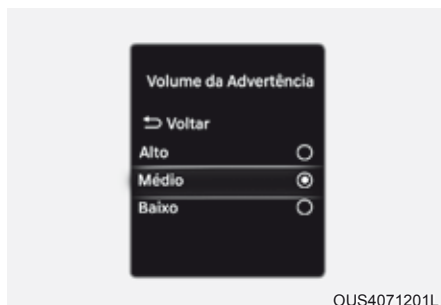

Volume da Advertência

Com a ignição ligada, escolha 'Assistência ao Motorista → Volume da Advertência' ou 'Som → Advertência de Assistência ao Motorista → Volume da Advertência' no menu de Ajustes para mudar o Volume da Advertência para 'Alto', 'Médio' ou 'Baixo' para o Alerta do Assistente de Tráfego Cruzado Traseiro.

Se você trocar o Volume da Advertência, o Volume da Advertência de outros sistemas de Assistência ao Motorista poderá mudar.

CUIDADO

A configuração do Volume da Advertência se aplicará a todas as funções do Assistente de Tráfego Cruzado Traseiro.

NOTA

Se o motor der nova partida, o Volume da Advertência manterá o último ajuste.

Funcionamento do Assistente de Tráfego Cruzado Traseiro

Advertência e controle

O Assistente de Tráfego Cruzado Traseiro advertirá e ajudará a controlar o veículo, dependendo dos níveis de risco de colisão: 'Advertência de Colisão', 'Frenagem de Emergência' e 'Parar o veículo e finalizar o controle do freio'.

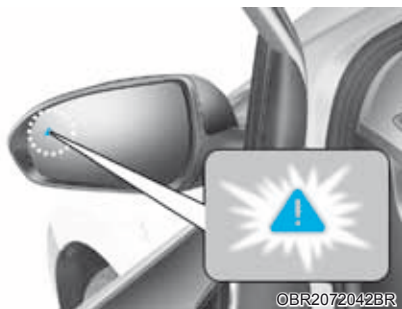

OBR2072042BR

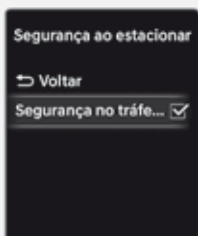

OBR2072069BR



OBR2072079BR

Advertência de Colisão

- Para advertir o motorista sobre um veículo se aproximando pelo lado traseiro esquerdo/direito do seu veículo, a luz de advertência no retrovisor externo piscará e aparecerá uma mensagem de advertência no painel de instrumentos. Ao mesmo tempo soará uma advertência audível. Se o Monitor de Visão Traseira estiver funcionando, também aparecerá uma advertência na tela do sistema infotainment.
- O Assistente de Tráfego Cruzado Traseiro funcionará quando as seguintes condições forem atendidas:
 - O veículo está em marcha R (Ré).
 - A velocidade do seu veículo for inferior a 8 km/h
 - O veículo que se aproxima estiver dentro de cerca de 30m do lado esquerdo ou direito do seu veículo
 - A velocidade do veículo que se aproxima do lado esquerdo e direito for superior a 5 km/h

NOTA

- Se as condições de funcionamento forem atendidas, existirá uma advertência sempre que o veículo se aproximar do lado esquerdo e direito, mesmo que a velocidade do veículo for 0 km/h.
- As imagens e cores no painel de instrumentos podem ser diferentes, dependendo do tipo de painel de instrumentos ou tema escolhido no painel.

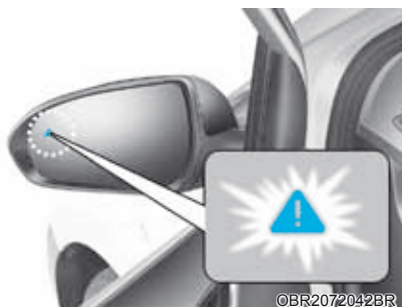

- O Assistente de Tráfego Cruzado Traseiro funcionará quando as seguintes condições forem atendidas:
 - O veículo está em marcha R (Ré).
 - A velocidade do seu veículo for inferior a 8 km/h
 - O veículo que se aproxima estiver dentro de cerca de 1 m do lado esquerdo ou direito do seu veículo
 - A velocidade do veículo que se aproxima do lado esquerdo e direito for superior a 5 km/h
- A Frenagem de Emergência será assistida para evitar uma colisão com o veículo se aproximando do lado esquerdo ou direito.

ATENÇÃO

O controle dos freios terminará quando:

- O veículo se aproximando estiver fora da faixa de detecção
- O veículo se aproximando passar atrás do seu veículo
- O veículo se aproximando não dirigir em direção ao seu veículo
- A velocidade do veículo se aproximando diminuir
- O motorista pressionar o pedal do freio com força suficiente

Frenagem de Emergência

- Para advertir o motorista sobre um veículo se aproximando pelo lado traseiro esquerdo/direito do seu veículo, a luz de advertência no retrovisor externo piscará e aparecerá uma mensagem de advertência 'Frenagem de Emergência' no painel de instrumentos. Ao mesmo tempo soará uma advertência audível. Se o Monitor de Visão Traseira estiver funcionando, também aparecerá uma advertência na tela do sistema infotainment.



Parando o veículo e finalizando o controle do freio

- Quando o veículo for parado devido a uma frenagem de emergência, aparecerá a mensagem de advertência 'Dirija com cuidado' no painel de instrumentos.
- Para sua segurança, o motorista deve pressionar o pedal do freio imediatamente e verificar as redondezas.
- O controle do freio terminará após o veículo parar pela frenagem de emergência por aproximadamente 2 segundos.
- Durante a frenagem de emergência, o controle de frenagem pelo Assistente de Tráfego Cruzado Traseiro será automaticamente cancelado quando o motorista pressionar excessivamente o pedal do freio.

⚠ ATENÇÃO

Adote as seguintes precauções ao usar o Assistente de Tráfego Cruzado Traseiro

- Para sua segurança, mude os Ajustes após estacionar o veículo em local seguro.
- Se aparecer qualquer outra mensagem de advertência do sistema ou for gerada uma advertência audível, a mensagem de advertência do Assistente de Tráfego Cruzado Traseiro pode não aparecer e a advertência audível pode não soar.
- Você pode não ouvir o som de advertência do Assistente de Tráfego Cruzado Traseiro se as redondezas forem muito barulhentas.
- O Assistente de Tráfego Cruzado Traseiro poderá não funcionar se o motorista pressionar o pedal do freio para evitar colisão.
- Durante o funcionamento do Assistente de Tráfego Cruzado Traseiro, o veículo pode parar repentinamente, ferindo os passageiros e arremessando objetos soltos. Afivele sempre os cintos de segurança e mantenha objetos soltos com segurança.
- Mesmo se existir algum problema com o Assistente de Tráfego Cruzado Traseiro, o desempenho básico de frenagem do veículo funcionará normalmente.
- Quando o Assistente de Tráfego Cruzado Traseiro estiver funcionando, o controle da frenagem pelo sistema será cancelado automaticamente quando o motorista pressionar excessivamente o pedal do acelerador.
- O Assistente de Tráfego Cruzado Traseiro não funcionará em todas as situações ou não poderá evitar todas as colisões.
- O Assistente de Tráfego Cruzado Traseiro pode advertir atrasado o motorista ou pode não advertir, dependendo das condições de condução e da pista.
- O motorista deve ser responsável por controlar o veículo. Não dependa unicamente do Assistente de Tráfego Cruzado Traseiro. Ao invés disso, mantenha distância segura de frenagem e, se necessário, pressione o pedal do freio para reduzir a velocidade de condução ou parar o veículo.
- Nunca acione voluntariamente o Assistente de Tráfego Cruzado Traseiro sobre pessoas, animais, objetos etc. Isso pode causar ferimentos graves ou fatais.

CUIDADO

O controle do freio pode não funcionar adequadamente, dependendo da condição do ESC (Controle Eletrônico da Estabilidade).

Só soar uma advertência quando:

- A luz de advertência do Controle Eletrônico de Estabilidade (ESC) estiver acesa
- O Controle Eletrônico de Estabilidade (ESC) estiver engatado em função diferente

NOTA

Se a frenagem for assistida pelo Assistente de Tráfego Cruzado Traseiro, o motorista deve pressionar imediatamente o pedal do freio e verificar as proximidades do veículo.

- O controle dos freios terminará quando o motorista pressionar o pedal do freio com força suficiente.
- Após mudar a marcha para R (Ré), o controle dos freios funcionará quando se aproximar um veículo do lado esquerdo ou direito.

Mau funcionamento e limitações do Assistente de Tráfego Cruzado Traseiro

Mau funcionamento do Assistente de Tráfego Cruzado Traseiro

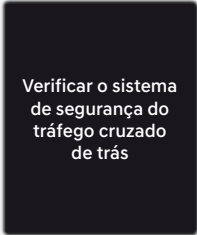

Verificar o sistema de segurança do tráfego cruzado de trás

OTM070125N

Quando o Assistente de Tráfego Cruzado Traseiro não estiver funcionando adequadamente, aparecerá a mensagem de advertência 'Verifique os sistemas de Segurança de Tráfego Cruzado Traseiro' por vários segundos e a luz principal de advertência () acenderá no painel de instrumentos. Se isto acontecer, recomendamos que o veículo seja inspecionado pela concessionária autorizada Hyundai Motor Brasil (HMB).



Verificar a luz de alerta no espelho externo

OJWEV071275L

Quando a luz de advertência do retrovisor externo não estiver funcionando adequadamente, aparecerá por vários segundos no painel de instrumentos a mensagem de advertência 'Verifique a luz de advertência no retrovisor externo' e a luz principal de advertência () acenderá no painel de instrumentos. Se isto acontecer, recomendamos que o veículo seja inspecionado pela concessionária autorizada Hyundai Motor Brasil (HMB).

Assistente de Tráfego Cruzado Traseiro desativado

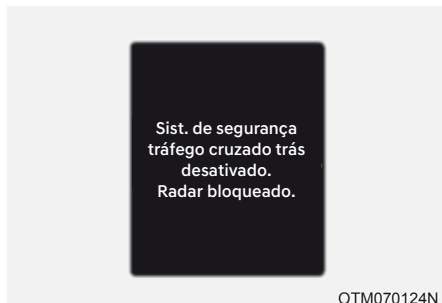

Quando o para-choque traseiro ao redor do radar lateral traseiro ou o sensor do canto traseiro estiver coberto por material entranho, como neve ou chuva, ou pela instalação de um trailer ou carretinha, isso poderá reduzir o desempenho de detecção e limitar ou desativar temporariamente o Assistente de Tráfego Cruzado Traseiro.

Se isto acontecer a mensagem de advertência 'Sistema de Segurança de Tráfego Cruzado Traseiro desativado. Radar bloqueado' e uma mensagem de advertência acenderá no painel de instrumentos.

O Assistente de Tráfego Cruzado Traseiro funcionará adequadamente quando esse material ou o trailer etc. for removido.

Se o Assistente de Tráfego Cruzado Traseiro não funcionar adequadamente após remover a obstrução, recomendamos que o sistema seja inspecionado por uma concessionária autorizada Hyundai Motor Brasil (HMB).

⚠️ ATENÇÃO

- Mesmo que a mensagem de advertência não apareça no painel de instrumentos, o Assistente de Tráfego Cruzado Traseiro pode não funcionar adequadamente.
- O Assistente de Tráfego Cruzado Traseiro pode não funcionar adequadamente em uma área (por exemplo, terreno aberto) onde quaisquer objetos não forem detectados após ligar o motor.

⚠️ CUIDADO

Desligue o Assistente de Tráfego Cruzado Traseiro para instalar ou remover um trailer, carretinha ou outro equipamento. Ligue o Assistente de Tráfego Cruzado Traseiro quando terminar.

Limitações do Assistente de Tráfego Cruzado Traseiro

O Assistente de Tráfego Cruzado Traseiro pode não funcionar adequadamente ou funcionar inesperadamente nas seguintes circunstâncias:

- Saindo de local onde as árvores ou a grama forem muito altas
- Saindo de pavimento molhado
- A velocidade do veículo que se aproxima for rápida ou lenta

O controle de frenagem pode não funcionar e é necessária a atenção do motorista nas seguintes circunstâncias:

- O veículo vibrar intensamente durante a condução em pista esburacada, desigual ou com remendos no concreto
- Dirigir em superfície escorregadia devido à neve, poça d'água, gelo etc.
- Pressão dos pneus baixa ou um pneu danificado
- O freio estiver adaptado

NOTA

Para mais detalhes sobre as limitações do radar lateral traseiro, consulte a seção “Alerta e Assistente de Ponto Cego (BCA)” na seção 7.

⚠ ATENÇÃO

- Dirigindo perto de um veículo ou uma estrutura

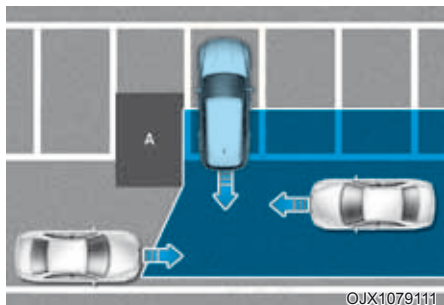

[A]: Estrutura

O Assistente de Tráfego Cruzado Traseiro pode ser limitado ao dirigir perto de um veículo ou uma estrutura e pode não detectar o veículo se aproximando à esquerda ou direita. Se isto ocorrer, a função pode não advertir o motorista ou controlar os freios se for necessário.

Verifique sempre as redondezas durante a marcha ré.

- Quando o veículo for estacionado em um complexo de estacionamento

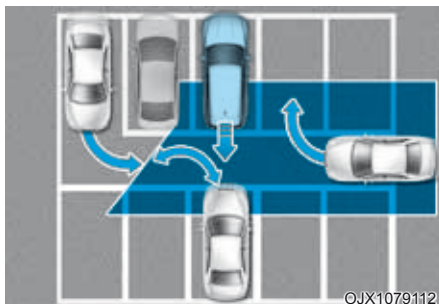

O Assistente de Tráfego Cruzado Traseiro pode detectar veículos que estejam estacionados ou saindo da vaga perto do seu veículo (por exemplo, um veículo saindo ao lado do seu, um veículo estacionando ou saindo atrás do seu, um veículo se aproximando do seu ao fazer uma curva etc.). Se isto ocorrer, o sistema pode alertar o motorista desnecessariamente e aplicar os freios.

Verifique sempre as redondezas durante a marcha ré.

- Quando o veículo estiver estacionado em diagonal



©JX1079113

[A]: Veículo

O Assistente de Tráfego Cruzado Traseiro pode ser limitado ao dirigir em marcha ré na diagonal e pode não detectar o veículo se aproximando à esquerda ou direita. Se isto ocorrer, a função pode não advertir o motorista ou controlar os freios se for necessário. Verifique sempre as redondezas durante a marcha ré.

- Quando o veículo estiver em uma ladeira ou próximo a ela

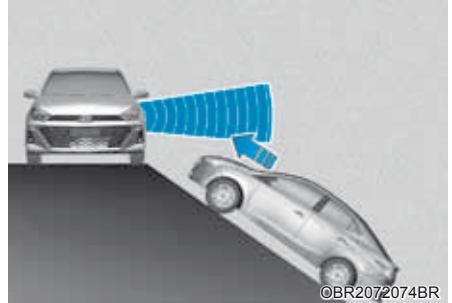

©BR2072074BR

O Assistente de Tráfego Cruzado Traseiro pode ser limitado quando o veículo estiver em uma subida ou descida acentuada ou perto dela, e pode não detectar o veículo se aproximando à esquerda ou direita. Se isto ocorrer, a função pode não advertir o motorista ou controlar os freios se for necessário.

Verifique sempre as redondezas durante a marcha ré.

- Entrando em uma vaga de estacionamento onde existir uma estrutura

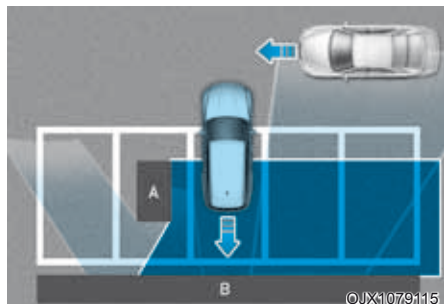

[A]: Estrutura, [B]:Parede

O Assistente de Tráfego Cruzado Traseiro pode detectar veículos passando à sua frente ao estacionar em marcha ré em uma vaga de estacionamento com uma parede ou estrutura na área traseira ou lateral. Se isto ocorrer, o sistema pode alertar o motorista desnecessariamente e aplicar os freios.

Verifique sempre as redondezas durante a marcha ré.

- Quando o veículo estiver estacionado voltado para trás

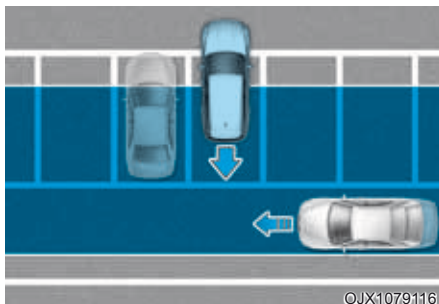

O Assistente de Tráfego Cruzado Traseiro pode detectar veículos passando atrás de você ao estacionar em marcha ré em uma vaga de estacionamento. Se isto ocorrer, o sistema pode alertar o motorista desnecessariamente e aplicar os freios.

Verifique sempre as redondezas durante a marcha ré.

ATENÇÃO

- Quando rebocar um trailer ou outro veículo, recomendamos desligar o Assistente de Tráfego Cruzado Traseiro por motivo de segurança.
- O Assistente de Tráfego Cruzado Traseiro pode não funcionar adequadamente se houver interferência de ondas eletromagnéticas fortes.
- O Assistente de Tráfego Cruzado Traseiro pode não funcionar por 3 segundos após a partida do veículo ou se os radares laterais traseiros forem inicializados.

ADVERTÊNCIA DE DISTÂNCIA DE ESTACIONAMENTO EM RÉ (PDW) (SE EQUIPADO)

- A Advertência de Distância de Estacionamento em Ré será ativada quando a marcha a ré estiver engatada.
- A Advertência de Distância de Estacionamento em Ré ajuda a detectar pessoas, animais ou objetos na traseira quando o veículo estiver se movendo para trás em velocidade inferior a 10 km/h.

Sensor de detecção

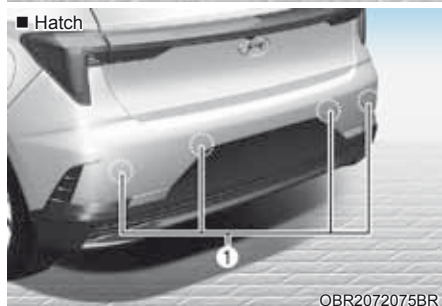
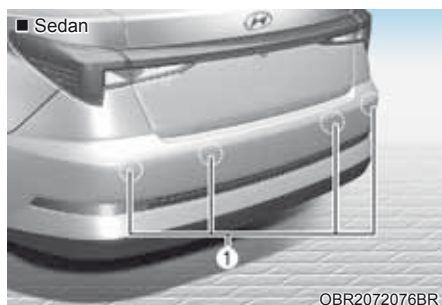

[1]: Sensores traseiros ultrassônicos

Consulte a ilustração acima para saber a localização detalhada dos sensores de detecção.

Ajustes do sistema de Advertência de Distância de Estacionamento em Ré

Volume da Advertência

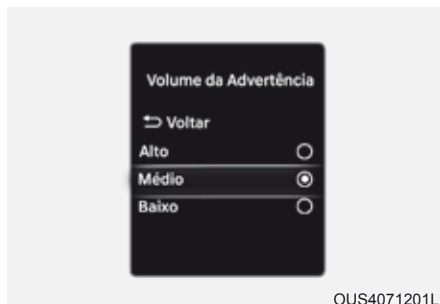

Escolha 'Assistência ao Motorista → Volume da Advertência' no menu de Ajustes para mudar o Volume da Advertência para 'Alto', 'Médio' ou 'Baixo' para o sistema de Advertência de Distância de Estacionamento em Ré.

NOTA



Se você trocar o Volume da Advertência, o Volume da Advertência de outros sistemas de Assistência ao Motorista poderá mudar.

Funcionamento do Sistema Traseiro de Assistência de Estacionamento

Advertência do Sistema Traseiro de Assistência de Estacionamento

O Sistema Traseiro de Assistência de Estacionamento funcionará quando o veículo estiver se movendo para trás.

O Sistema Traseiro de Assistência de Estacionamento ajuda a detectar pessoas, animais ou objetos na traseira do veículo quando a velocidade em marcha ré for inferior a 10 km/h.

Distância do objeto	Indicador de advertência ao dirigir em marcha ré	Som de advertência
60~120 cm		O alarme soa intermitentemente
30~60 cm		Bipe mais frequentemente
Dentro de 30 cm		Bipe continuamente

- O indicador correspondente acenderá sempre que cada sensor ultrassônico detectar pessoas, animais ou objetos em sua faixa de sensibilidade. Também soará uma advertência audível.
- Quando mais de dois objetos forem detectados ao mesmo tempo, o mais próximo será reconhecido com uma advertência audível.
- O formato do indicador na ilustração pode ser diferente do veículo atual.

Mau funcionamento e precauções do Sistema Traseiro de Assistência de Estacionamento

Mau funcionamento do Sistema Traseiro de Assistência de Estacionamento

Após a partida no motor, soar um bipe quando a marcha for mudada para R (Ré), para indicar que o Sistema Traseiro de Assistência de Estacionamento está funcionando normalmente.

Entretanto, se ocorrer alguma das condições seguintes, verifique primeiro se o sensor ultrassônico está danificado ou bloqueado com material estranho. Se ela ainda não funcionar adequadamente, recomendamos levar seu veículo à concessionária autorizada Hyundai Motor Brasil (HMB) para inspeção.

- A advertência audível não soa.
- O alerta soa de forma intermitente.
- Aparece no painel de instrumentos uma mensagem de alerta.

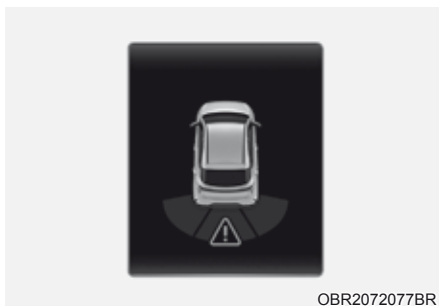

OBR2072077BR

⚠️ ATENÇÃO

- A Advertência de Distância de Estacionamento em Ré é um sistema suplementar. O funcionamento da Advertência de Distância de Estacionamento em Ré pode ser afetado por vários fatores (inclusive condições ambientais). É responsabilidade do motorista verificar sempre a vista traseira antes e durante o estacionamento.
 - A garantia do seu veículo novo não cobre quaisquer acidentes ou danos ao veículo por erro do motorista.
 - Preste muita atenção ao dirigir perto de objetos, pedestres e principalmente crianças. Alguns objetos podem não ser detectados pelos sensores, devido à distância, tamanho ou material dos objetos, o que pode limitar a eficácia do sensor.
-

Limitações do Sistema Traseiro de Assistência de Estacionamento

- O Sistema Traseiro de Assistência de Estacionamento pode não funcionar normalmente quando:
 - Houver umidade congelada no sensor
 - O sensor estiver coberto por alguma substância como neve ou água (o Sistema Traseiro de Assistência de Estacionamento funcionará adequadamente quando essa substância estranha for removida.)
 - A temperatura estiver extremamente quente ou fria
 - O sensor ou o conjunto do sensor for desmontado
 - A superfície do sensor for pressionada com força ou atingida com um objeto duro
 - A superfície do sensor for pressionada com riscada com um objeto duro
 - Os sensores ou a área próxima ao seu redor forem esguichados diretamente com lavadores de alta pressão

- Mau funcionamento do Sistema Traseiro de Assistência de Estacionamento quando:
 - Ocorrerem chuvas fortes ou grandes borrifos de água
 - A água escorrer pela superfície do sensor
 - For afetada pelos sensores de outro veículo
 - O sensor estiver coberto com neve ou gelo
 - Dirigindo em pavimento desigual, com cascalho ou arbustos
 - Objetos que gerarem ondas ultrassônicas estiverem perto do sensor
 - A placa de licença estiver instalada em local diferente da localização original
 - A altura do para-choque do veículo ou a instalação do sensor ultrassônico for modificada
 - Existir equipamento ou acessórios fixados perto dos sensores ultrassônicos
- Os objetos a seguir podem não ser detectados:
 - Objetos pontiagudos ou de pouca espessura, tais como cordas, correntes ou pequenas estacas.
 - Objetos que tendem a absorver a frequência do sensor, como roupas, materiais esponjosos ou neve.
 - Objetos com menos de 100 cm de comprimento e mais estreitos do que 14 cm de diâmetro.
 - Pedestres, animais ou objetos que estiverem muito perto dos sensores ultrassônicos
- Os Indicadores do Sistema Traseiro de Assistência de Estacionamento podem ser mostrados de forma diferente do local atual detectado quando o objeto estiver localizado entre os sensores.
- O indicador do Sistema Traseiro de Assistência de Estacionamento pode não ocorrer sequencialmente, dependendo da velocidade do veículo ou do formato do objeto.
- Se o Sistema Traseiro de Assistência de Estacionamento precisar de reparo, recomendamos levar seu veículo à concessionária autorizada Hyundai Motor Brasil (HMB) para inspeção.

DECLARAÇÃO DE CONFORMIDADE (SE EQUIPADO)

Radar lateral traseiro

Os componentes de radiofrequência (radar lateral traseiro) atendem:



8. Situações de emergência

Interruptor das luzes de advertência	8-2
Em caso de emergência durante a condução	8-2
Se o motor morrer durante a condução	8-2
Se o motor morrer em um cruzamento ou travessia	8-2
Se um pneu furar durante a condução do veículo	8-3
Se o motor não der partida	8-3
Se o motor de partida não girar, ou girar lentamente	8-3
Se o motor girar normalmente, mas não der partida	8-3
Partida de emergência	8-4
Se o motor superaquecer	8-7
Sistema de Monitoramento da Pressão dos Pneus (TPMS)	8-8
Verificação da pressão do pneu	8-8
Sistema de Monitoramento da Pressão dos Pneus	8-9
Indicação da pressão baixa do pneu	8-10
Verificação da posição da pressão baixa dos pneus e verificação da pressão dos pneus	8-10
Indicador de funcionamento incorreto do TPMS (Sistema de Monitoramento da Pressão dos Pneus)	8-12
Trocando um pneu com TPMS	8-12
Se um pneu furar	8-14
Macaco e ferramentas	8-14
Removendo e guardando o estepe (Sedan)	8-14
Removendo e guardando o estepe (Hatch)	8-15
Troca de pneus	8-16
Etiqueta do macaco	8-21
Reboque do veículo	8-22
Serviço de reboque	8-22
Equipamentos de emergência	8-23
Extintor de incêndio	8-23
Kit de primeiros socorros	8-23
Triângulo refletivo de segurança	8-23
Indicadores da pressão dos pneus	8-23

INTERRUPTOR DAS LUZES DE ADVERTÊNCIA



As luzes intermitentes de advertência (pisca-alerta) servem como um aviso para os outros motoristas tomarem muito cuidado ao se aproximar do seu veículo.

As luzes de advertência devem ser usadas sempre em situações de emergência, ou quando o veículo estiver parado no acostamento de uma rodovia.

Para ligar ou desligar as luzes intermitentes de advertência, pressione o interruptor com o símbolo de um triângulo estando o interruptor de ignição em qualquer posição. O botão está localizado no painel do console central. Todas as luzes indicadoras de direção irão piscar simultaneamente.

- As luzes de advertência funcionam com o veículo em movimento ou parado.
- As luzes indicadoras de direção não funcionam quando as luzes intermitentes de advertência estiverem acionadas.

EM CASO DE EMERGÊNCIA DURANTE A CONDUÇÃO

Se o motor morrer durante a condução

- Reduza a velocidade gradualmente, mantendo linha reta. Saia com cuidado da pista até um local seguro.
- Ligue as luzes de advertência.
- Tente dar partida no motor novamente. Se o veículo não der partida, recomendamos rebocar o veículo até uma concessionária autorizada Hyundai Motor Brasil (HMB).

Se o motor morrer em um cruzamento ou travessia

Se o motor morrer em um cruzamento ou travessia, se for seguro coloque a alavanca de mudanças na posição N (Neutro) e empurre o veículo para um local seguro.

Se um pneu furar durante a condução do veículo

Se um pneu furar durante a condução:

- Tire o pé do acelerador e deixe o veículo diminuir a velocidade dirigindo em linha reta. Não acione o freio imediatamente nem tente sair da pista, pois isso pode causar a perda de controle do veículo e resultar em acidente. Quando a velocidade tiver diminuído o suficiente com segurança, freie com cuidado e saia da pista. Dirija fora da pista o máximo possível e estacione em local firme e plano. Se estiver em uma rodovia dividida, não estacione o veículo entre as duas faixas.
- Quando o veículo estiver parado, pressione o botão das luzes de advertência (pisca-alerta), acione o freio de estacionamento, mova o botão de mudança para “P” (Estacionamento) e coloque o interruptor de ignição na posição LOCK/OFF.
- Peça a todos os passageiros que saiam do veículo. Certifique-se de que todos saiam do veículo pelo lado mais distante do tráfego.
- Quando substituir um pneu furado, siga as instruções apresentadas mais adiante, nesta Seção.

SE O MOTOR NÃO DER PARTIDA

Se o motor de partida não girar, ou girar lentamente

- Se o veículo possuir transmissão automática, certifique-se que a alavanca de mudança esteja em “N” (Neutro) ou “P” (Estacionamento). O motor só dá partida quando a alavanca seletora estiver na posição “N” (Neutro) ou “P” (Estacionamento).
- Se o veículo possuir transmissão manual, certifique-se que o pedal da embreagem esteja pressionado. O motor só dá partida quando o pedal de embreagem é pressionado na totalidade de seu curso.
- Verifique se as conexões dos cabos da bateria estão limpas e apertadas.
- Acenda a luz interna. Se a luz diminuir a intensidade ou apagar quando tentar dar a partida no motor, a bateria está descarregada.

Não empurre nem puxe o veículo para dar a partida. Isto pode danificar o veículo. **Veja as instruções sobre “Partida de Emergência” nesta Seção.**

CUIDADO

Empurrar ou puxar para dar a partida pode fazer com que o conversor catalítico fique sobrecarregado e danifique o sistema de controle de emissões.

Se o motor girar normalmente, mas não der partida

- Verifique o nível do combustível no tanque e complete, se necessário.

Se o motor não der partida, recomendamos contatar uma concessionária autorizada Hyundai Motor Brasil (HMB).

PARTIDA DE EMERGÊNCIA

Partida com bateria auxiliar pode ser perigosa se for feita incorretamente. Siga os procedimentos para partida de emergência desta Seção para evitar ferimentos ou danos ao seu veículo. Se não estiver seguro sobre como dar partida de emergência no veículo, procure ajuda qualificada ou um serviço de reboque.

ATENÇÃO

Para evitar FERIMENTOS SÉRIOS OU FATAIS a você e outras pessoas, adote sempre estas precauções ao trabalhar perto de uma bateria ou manuseá-la.



Sempre leia e siga as cuidadosamente as instruções ao manusear uma bateria.



Use óculos de segurança para proteger os olhos de respingos de ácido.



Mantenha chamas, faíscas e materiais fumegantes afastados da bateria.



O hidrogênio está sempre presente nas células da bateria, é altamente combustível e pode explodir se for exposto a chamas ou faíscas.



Mantenha baterias fora do alcance de crianças.



Baterias de automóveis contêm ácido sulfúrico que é altamente corrosivo. Não permita que o ácido entre em contato com seus olhos, a pele ou o vestuário.

Se o ácido entrar em contato com seus olhos, lave com água limpa por no mínimo 15 minutos e procure assistência médica imediatamente. Se o ácido entrar em contato com sua pele, lave cuidadosamente o local. Se você sentir dor ou sensação de queimadura, procure assistência médica imediatamente.

- Ao levantar uma bateria com carcaça plástica, pressão excessiva sobre a carcaça pode fazer o ácido da bateria vazar. Levante a bateria com um suporte ou com as mãos nos cantos opostos.
- Não tente ligar uma bateria auxiliar ao veículo se a bateria descarregada estiver congelada.
- NUNCA tente carregar a bateria quando os cabos da bateria do veículo estiverem conectados à bateria.
- O sistema de ignição eletrônica funciona com alta voltagem. NUNCA toque esses componentes com o motor funcionando ou quando o interruptor de ignição estiver na posição ON.
- Não permita que os cabos auxiliares (+) e (-) se toquem. Isto pode causar faíscas.
- A bateria pode se romper ou explodir se estiver descarregada ou congelada e for conectada a uma bateria auxiliar.

⚠ CUIDADO

- A realização do procedimento de partida auxiliar de forma incorreta pode resultar em explosão da bateria e em perigo de queimadura com ácido.
- Cabos de bateria soltos podem danificar as unidades de controle eletrônico.
- Para desconectar os terminais da bateria, espere pelo menos 2 minutos para permitir a descarga de alta tensão que pode levar a ferimentos.
- Ao desconectar, sempre desconecte o terminal negativo (-) primeiro e ao conectar, sempre conecte o terminal negativo (-) por último.

NOTA

Para evitar danos ao veículo:

- Só use uma bateria auxiliar de 12V (bateria ou sistema de emergência) para partida de emergência do veículo.
- Não tente a partida de emergência do veículo empurrando-o.

NOTA

Uma bateria descartada de maneira inadequada pode ser prejudicial ao meio ambiente e à saúde humana. Descarte a bateria de acordo com a legislação local pertinente.

⚠ CUIDADO

Ao dar partida no veículo, evite que os cabos positivo (+) e negativo (-) entrem em contato. Uma faísca pode causar ferimentos.

Procedimento para partida de emergência

1. Posicione os veículos suficientemente perto para que os cabos auxiliares se alcancem, mas sem que os veículos se toquem.
2. Evite sempre contato com ventoinhas ou peças móveis no compartimento do motor, mesmo quando o veículo estiver desligado.
3. Desligue todos os dispositivos elétricos como rádio, luzes, ar condicionado etc. Coloque a alavanca de mudança em dos veículos P (Estacionamento, para veículo com transmissão automática) ou neutro (para veículo com transmissão manual) e acione o freio de estacionamento. Desligue os dois veículos.

⚠ CUIDADO

Antes da partida de emergência, certifique-se de identificar corretamente os terminais positivo (+) e negativo (-) para evitar conexões de polaridade errada.



4. Conecte os cabos auxiliares na sequência exata mostrada na ilustração. Primeiro conecte um cabo auxiliar ao terminal positivo vermelho (+) do seu veículo (1).
5. Conecte a outra extremidade do cabo auxiliar ao terminal positivo vermelho (+) da bateria auxiliar do veículo de assistência (2).
6. Conecte o segundo cabo auxiliar ao terminal negativo preto (-) da bateria auxiliar / terra do chassi do veículo de assistência (3).
7. Conecte a outra extremidade do cabo auxiliar ao terra do chassi preto negativo (-) do seu veículo (4).

Não permita que os cabos auxiliares entrem em contato com nada, exceto os terminais ou cabos auxiliares da bateria ou terra corretos. Não se debruce sobre a bateria ao fazer conexões.

ATENÇÃO

Não conecte o cabo de emergência ao terminal de emergência negativo (-) da bateria descarregada. Uma fagulha pode fazer a bateria explodir e causar ferimentos pessoais ou dano ao veículo.

8. Funcione o seu veículo por no mínimo 30 minutos de condução ou no mínimo 60 minutos com o motor funcionando em marcha lenta antes de desligar o motor. Sem tempo suficiente para carregar a bateria o veículo não conseguirá dar partida novamente. Você pode também visitar a concessionária mais próxima para pedir para carregar e testar a bateria.

Se seu veículo não der partida no motor após algumas tentativas ou se a causa da descarga da bateria não for aparente, leve seu veículo a uma concessionária autorizada Hyundai Motor Brasil (HMB) para verificação.

Desconecte os cabos auxiliares na mesma ordem inversa em que foram conectados.

1. Desconecte o cabo auxiliar do terminal negativo preto (-) da bateria ou terra do chassi do seu veículo (4).
2. Desconecte a outra extremidade do terminal negativo preto (-) da bateria/terra do chassi do veículo de assistência (3).
3. Desconecte o cabo auxiliar do terminal positivo vermelho (+) da bateria/terminal do veículo de assistência (2).
4. Desconecte a outra extremidade do cabo auxiliar do terminal positivo vermelho (+) do seu veículo (1).

CUIDADO

Ao dar partida no veículo, evite que os cabos positivo (+) e negativo (-) entrem em contato. Uma fâsca pode causar ferimentos.

SE O MOTOR SUPERAQUECER

Se o indicador de temperatura do líquido de arrefecimento do motor indicar superaquecimento, você sentir uma perda de potência do motor ou ouvir leves batidas, poderá estar ocorrendo superaquecimento do motor. Se isso acontecer, faça o seguinte:

1. Saia da estrada e assim que possível estacione o veículo em local seguro.
2. Coloque o veículo em "P" (Estacionamento) e acione o freio de estacionamento. Se o ar condicionado estiver ligado, desligue-o.
3. Se notar vazamento do líquido de arrefecimento do motor sob o veículo, ou se notar a saída de vapor do compartimento do motor, desligue o motor. Não abra o capô do motor enquanto o vazamento de líquido de arrefecimento ou vapor não parar. Caso não exista perda visível de líquido de arrefecimento e nem vapor, deixe o motor funcionando e verifique se o ventilador do radiador está funcionando. Se o ventilador não estiver funcionando, desligue o motor.

ATENÇÃO



Enquanto o motor estiver funcionando, mantenha os cabelos, as mãos, roupas e ferramentas afastados de peças móveis como ventilador do radiador e correias de acionamento para evitar ferimentos graves.

4. Verifique se existem vazamentos pelo radiador, pelas mangueiras e/ou debaixo do veículo. (Se o ar condicionado esteve em uso, é normal que água fria escorra pelo dreno assim que este é desligado.)
5. Se o líquido de arrefecimento do motor estiver vazando, desligue imediatamente o motor e leve o veículo para inspeção na concessionária autorizada Hyundai Motor Brasil (HMB).

ATENÇÃO



NUNCA remova a tampa do radiador ou o bujão de drenagem enquanto o motor e o radiador estiverem quentes. Líquido de arrefecimento quente e vapor podem jorrar sob pressão, causando ferimentos graves.

Desligue o motor e espere até que ele esfrie. Tenha muito cuidado ao remover a tampa do radiador. Enrole um pano grosso ao redor dela e gire no sentido anti-horário lentamente até a primeira parada. Afaste-se enquanto a pressão é liberada do sistema de arrefecimento. Quando tiver certeza que toda pressão foi liberada, pressione a tampa para baixo usando um pano grosso e continue girando no sentido anti-horário para remover.

6. Se não for possível detectar a causa do superaquecimento, espere até que a temperatura volte ao normal. Em seguida, caso tenha havido perda de líquido de arrefecimento, adicione cuidadosamente líquido de arrefecimento até a marca intermediária do reservatório.
7. Tenha cuidado na realização desses procedimentos e esteja atento a qualquer sinal posterior de superaquecimento. Se ocorrer superaquecimento novamente, leve o veículo a uma concessionária autorizada Hyundai Motor Brasil (HMB) para reparo.

NOTA

- Uma perda acentuada de líquido de arrefecimento indica um vazamento no sistema de arrefecimento e recomendamos que seja verificado por uma concessionária autorizada Hyundai Motor Brasil (HMB).
- Se o motor superaquecer devido ao nível baixo do líquido de arrefecimento do motor, colocar líquido de arrefecimento repentinamente pode trincar o motor. Para prevenir danos, adicione o líquido de arrefecimento lentamente e em pequenas quantidades.

SISTEMA DE MONITORAMENTO DA PRESSÃO DOS PNEUS (TPMS) (SE EQUIPADO)



- (1) Indicador de pressão baixa do pneu / Indicador de funcionamento incorreto do TPMS
- (2) Indicação da Posição de Pressão Baixa do Pneu e Indicação da Pressão do Pneu (mostrada no display de LCD)

Verificação da pressão do pneu (se equipado)



- Você pode verificar a pressão dos pneus no modo Assistência no painel.
Consulte “Modos do Display LCD” na seção 4.
- A pressão dos pneus é mostrada após alguns minutos de condução após a partida inicial do motor.
- Se a pressão dos pneus não for mostrada quando o veículo parar, aparecerá a mensagem “Dirija para mostrar”. Após dirigir, verifique a pressão dos pneus.
- Os valores da pressão dos pneus mostrados podem ser diferentes daqueles medidos com um calibrador.
- Você pode mudar a unidade de pressão dos pneus no Modo de Ajustes do Usuário no painel de instrumentos.
 - psi, kPa, bar (Consulte “Modos no Ajustes do Usuário” na seção 4).

Sistema de Monitoramento da Pressão dos Pneus

ATENÇÃO

Pressão do pneu acima ou abaixo da especificada pode reduzir a vida útil do pneu, afetar negativamente a dirigibilidade do veículo e causar falhas repentinas, resultando em perda de controle do veículo e causando um acidente.

Cada pneu, incluindo o estepe (se equipado), deve ser verificado mensalmente quando estiver frio e calibrado com a pressão recomendada pelo fabricante do veículo conforme a plaqueta ou etiqueta de pressão dos pneus. (Se o veículo tiver pneus de tamanho diferente daquele indicado na plaqueta ou etiqueta de pressão dos pneus, determine a pressão adequada para esses pneus.)

Como função adicional de segurança, seu veículo está equipado com o sistema de monitoramento da pressão dos pneus (TPMS), que acende um indicador de baixa pressão quando um ou mais pneus estiverem com a pressão significativamente baixa. Da mesma forma, quando o indicador de baixa pressão acender, você deve parar e verificar os pneus o mais rápido possível, calibrando com a pressão adequada. Dirigir com pneu com a pressão significativamente baixa pode causar superaquecimento e falha do pneu.

A pressão baixa também reduz a eficiência de combustível e a vida útil da banda de rodagem do pneu, podendo afetar a dirigibilidade e capacidade de frenagem.

Observe que o TPMS não é um substituto para a manutenção adequada dos pneus e é responsabilidade do motorista manter a pressão correta dos pneus, mesmo que a pressão baixa não tenha atingido o nível para acender o indicador de pressão baixa do pneu do TPMS.

Seu veículo também está equipado com um indicador de funcionamento incorreto do TPMS para indicar quando o sistema não estiver funcionando adequadamente. O indicador de funcionamento incorreto do TPMS é combinado com o indicador de baixa pressão dos pneus. Quando o sistema detectar o funcionamento incorreto, o indicador pisca por aproximadamente um minuto e então permanece continuamente aceso.

Esta sequência continua após a próxima partida do veículo enquanto o funcionamento incorreto persistir.

Quando o indicador de funcionamento incorreto fica aceso, o sistema pode não conseguir detectar ou sinalizar baixa pressão do pneu conforme se pretendia. Funcionamento incorreto do TPMS pode ocorrer por vários motivos, incluindo a instalação de pneus ou rodas não originais no veículo, o que evita que o TPMS funcione adequadamente.

Verifique sempre o indicador de funcionamento incorreto do TPMS após substituir um ou mais pneus ou rodas no veículo, para garantir que esses pneus ou rodas não originais permitam que o TPMS continue a funcionar adequadamente.

NOTA

Se qualquer destas condições ocorrer, recomendamos levar seu veículo à concessionária autorizada Hyundai Motor Brasil (HMB) para inspeção do sistema.

1. O Indicador de Pressão Baixa do Pneu / Indicador de Mau Funcionamento do TPMS não acende por 3 segundos quando o interruptor de ignição é colocado na posição ON (ligada) ou o motor estiver funcionando.
2. O Indicador de Mau Funcionamento do TPMS continua aceso após piscar por aproximadamente 1 minuto.
3. O Indicador de Mau Funcionamento do TPMS continua aceso.



Indicação da pressão baixa do pneu

Verificação da posição da pressão baixa dos pneus e verificação da pressão dos pneus



OBR2072071BR

Quando os indicadores de advertência do sistema de monitoramento da pressão dos pneus acendem e a mensagem de advertência for mostrada no display LCD do painel de instrumentos, um ou mais pneus estão com a pressão significativamente baixa. A Indicação de Posição da Pressão Baixa do Pneu indicará qual pneu está significativamente baixo acendendo a luz de posição correspondente.

Se o indicador acender, reduza imediatamente a velocidade, evite curvas bruscas e antecipe o aumento de distância para parar. Procure parar e inspecionar os pneus o mais rápido possível. Calibre os pneus com a pressão adequada, conforme a plaqueta ou etiqueta de pressão dos pneus localizada no painel externo da coluna central do lado do motorista.

Se não for possível dirigir até um posto de combustível ou o pneu não puder manter o ar acrescentado, substitua o pneu com baixa pressão pelo estepe.

O Indicador de Pressão Baixa do Pneu permanecerá aceso e o Indicador de Mau Funcionamento do TPMS poderá piscar por um minuto e então continuará aceso (quando o veículo for dirigido aproximadamente 10 minutos em velocidade acima de 25 km/h) até que o pneu com pressão baixa seja consertado e colocado novamente no veículo.

NOTA

O estepe não está equipado com o sensor de pressão.

CUIDADO

No inverno ou em dias frios, o Indicador de Pressão Baixa do Pneu pode acender se a pressão do pneu foi ajustada à pressão recomendada para dias quentes. Isso não significa funcionamento incorreto do TPMS, pois a temperatura reduzida leva à baixa proporcional da pressão dos pneus.

Ao dirigir o veículo de um local quente para outro frio ou vice-versa, ou se a temperatura externa for muito alta ou baixa, você deve verificar a pressão dos pneus e ajustar à pressão recomendada.

ATENÇÃO

Dano por pressão baixa

Pressão significativamente baixa torna o veículo instável e pode contribuir para a perda de controle e maiores distâncias de frenagem.

Continuar dirigindo com pneus com pressão baixa pode fazer os pneus superaquecer e apresentar defeito.



Indicador de funcionamento incorreto do TPMS (Sistema de Monitoramento da Pressão dos Pneus)

O Indicador de Funcionamento Incorreto do TPMS acende após piscar por aproximadamente um minuto quando existir um problema com o Sistema de Monitoramento da Pressão dos Pneus.

Recomendamos levar seu veículo a uma concessionária autorizada Hyundai Motor Brasil (HMB), para inspeção do sistema o mais rápido possível.

NOTA

Se existir funcionamento incorreto do TPMS, a Indicação de Posição da Pressão Baixa do Pneu não será mostrada mesmo que o veículo tenha um pneu com pressão baixa.

NOTA

O Indicador de Funcionamento Incorreto do TPMS pode acender após piscar por um minuto se o veículo estiver perto de cabos de alimentação elétrica ou transmissores de rádio, tais como delegacias de polícia, escritórios governamentais e públicos, emissoras de transmissão, instalações militares, aeroportos, torres de transmissão etc.

Além disso, o Indicador de Funcionamento Incorreto do TPMS pode acender se forem usadas correntes para neve ou dispositivos eletrônicos como computadores, carregadores, partida remota, navegação etc. Isto pode interferir no funcionamento normal do TPMS.

Trocando um pneu com TPMS

Se um pneu furar, o Indicador de Pressão Baixa dos Pneus e a Indicação de Posição acendem. Recomendamos consertar o pneu na concessionária autorizada Hyundai Motor Brasil (HMB) o mais rápido possível ou troque o pneu murcho pelo estepe.

NOTA

Recomendamos não usar um agente de reparação de furo em pneu que não seja aprovado pela Hyundai Motor Brasil (HMB) ou equivalente especificado para seu veículo e/ou encha o pneu com pressão baixa. O selante de pneu não aprovado pela concessionária autorizada Hyundai Motor Brasil (HMB) pode danificar o sensor de pressão do pneu.

O estepe (se equipado) não está equipado com o sensor de monitoramento da pressão. Quando o pneu com baixa pressão ou furado for substituído pelo estepe, o Indicador de Pressão Baixa do Pneu continua aceso. O Indicador de Funcionamento Incorreto do TPMS acenderá após piscar por um minuto se o veículo for dirigido em velocidade acima de 25 km/h por aproximadamente 10 minutos.

Uma vez que o pneu original equipado com sensor de monitoramento da pressão for inflado novamente na pressão recomendada e instalado no veículo, a Indicação de Pressão Baixa do Pneu e Indicador de Funcionamento Incorreto do TPMS apagarão dentro de alguns minutos após dirigir.

Se o indicador não apagar após alguns minutos de condução, recomendamos que o sistema seja inspecionado pela concessionária autorizada Hyundai Motor Brasil (HMB).

Cada roda é equipada com um sensor de pressão do pneu montado dentro do pneu, atrás da haste da válvula (exceto no estepe). Você deve usar rodas específicas para TPMS. Recomendamos reparar o pneu sempre na concessionária autorizada Hyundai Motor Brasil (HMB).

Talvez você não consiga identificar um pneu com pressão baixa simplesmente olhando para ele.

Use sempre um calibrador de pneu de boa qualidade para medir a pressão dos pneus. Observe que um pneu quente (após dirigir) terá uma medição mais alta de pressão do que um pneu frio.

Um pneu frio significa que o veículo esteve parado por 3 horas e foi dirigido por menos de 1.6 km durante esse período de 3 horas.

Deixe o pneu esfriar antes de medir a pressão do pneu. Certifique-se sempre que o pneu esteja frio antes de calibrar com a pressão recomendada.

ATENÇÃO

- O TPMS não pode alertar você sobre dano grave e repentino ao pneu causado por fatores externos, tais como pregos ou detritos no pavimento.
- Se você perceber qualquer instabilidade do veículo, retire imediatamente o pé do acelerador, acione gradualmente os freios com pouca força e se movimente lentamente para uma posição segura fora da via.

ATENÇÃO

Alterar, modificar ou desativar os componentes do Sistema de Monitoramento da Pressão dos Pneus (TPMS) pode interferir com a capacidade do sistema de alertar o motorista sobre a condição de baixa pressão do pneu e/ou funcionamento incorreto do TPMS. Alterar, modificar ou desativar os componentes do Sistema de Monitoramento da Pressão dos Pneus (TPMS) pode invalidar a garantia dessa parte do veículo.

SE UM PNEU FURAR

⚠️ ATENÇÃO

Trocar um pneu pode ser perigoso. Siga as instruções desta seção ao trocar um pneu para reduzir o risco de ferimentos graves ou fatais.

⚠️ CUIDADO

Seja cuidadoso quando usar a alavanca do macaco para ficar longe da extremidade chata. A extremidade chata tem bordas pontiagudas que podem cortar você.

Macaco e ferramentas

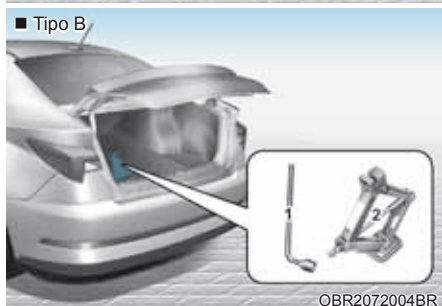
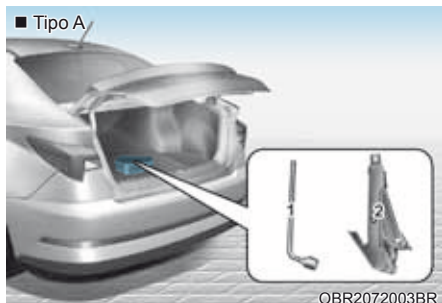

1. Chave de roda
2. Macaco

O macaco e a chave de roda ficam guardados no compartimento de bagagem, debaixo da tampa da caixa de bagagem.

Removendo e guardando o estepe (Sedan)



O macaco é fornecido somente para troca de emergência de pneus.

Gire o parafuso borboleta no sentido anti-horário para remover o estepe.

Guarde o estepe no mesmo compartimento girando o parafuso borboleta no sentido horário.

Para evitar que o estepe e as ferramentas façam barulho guarde-as no local apropriado.

Removendo e guardando o estepe (Hatch)



1. Puxe a bandeja do triângulo refletivo.



2. Remova a bandeja do triângulo refletivo.
3. Gire para baixo o parafuso borboleta do pneu no sentido anti-horário.
4. Solte a cinta e puxe o macaco para fora.

Guarde o pneu, macaco e chave de roda na ordem inversa da remoção.

Para evitar que o estepe e as ferramentas façam barulho com o veículo em movimento, guarde tudo adequadamente.

Troca de pneus

ATENÇÃO

Um veículo pode deslizar ou cair do macaco causando ferimentos graves ou fatais a você ou outras pessoas. Adote as seguintes precauções de segurança:

- Nunca fique debaixo de um veículo suportado por um macaco.
- NUNCA tente trocar um pneu na faixa de tráfego. Mova SEMPRE totalmente o veículo para fora da pista e no acostamento nivelado e firme longe do tráfego antes de tentar trocar um pneu. Se você não puder encontrar um local firme e nivelado fora da pista, chame uma empresa de reboque para assistência.
- Certifique-se de usar o macaco que vem com o veículo.
- Coloque SEMPRE o macaco nas posições corretas dianteiras e traseiras do veículo e NUNCA use os para-choques ou qualquer outra parte do veículo para suportar o macaco.
- Não dê partida nem ligue o motor enquanto o veículo estiver apoiado sobre o macaco.
- Não deixe que ninguém permaneça no interior do veículo enquanto ele estiver apoiado sobre o macaco.
- Mantenha crianças longe da pista e do veículo.

Siga estas etapas para trocar o pneu do veículo:

1. Estacione em superfície nivelada e firme.
2. Mova alavanca de mudança para a posição neutro (veículo com transmissão manual) ou P (Estacionamento, veículo com transmissão automática), acionando então o freio de estacionamento e colocando o interruptor de ignição na posição LOCK/OFF.
3. Acione as luzes de advertência (pisca-alerta).
4. Remova do veículo o estepe, o macaco e a chave de roda.

■ Tipo A



■ Tipo B

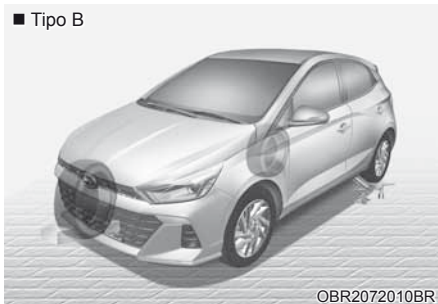

5. Bloqueie as rodas dianteira e traseira diagonalmente opostas ao pneu que vai ser trocado.

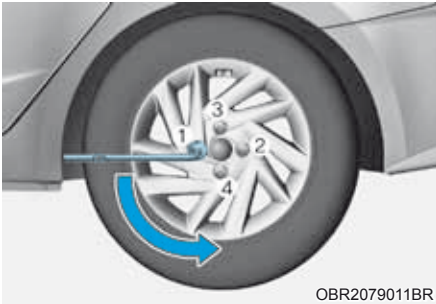

6. Afrouxe as porcas da roda com a chave de roda girando-as no sentido anti-horário, uma de cada vez e na ordem mostrada, mas não remova nenhuma porca antes de suspender o veículo do solo.

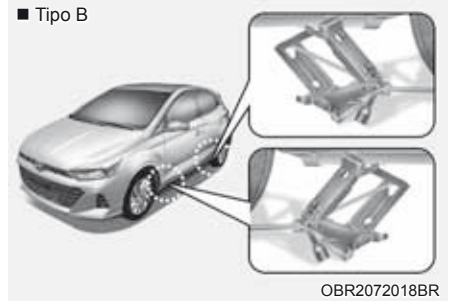
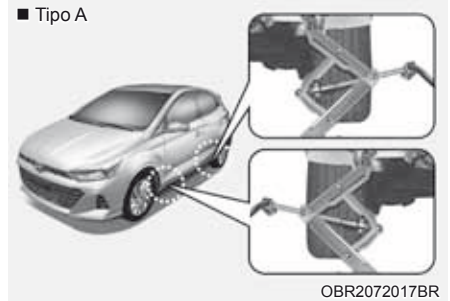

7. Posicione o macaco na posição mais próxima designada debaixo do chassi para levantar o pneu que irá substituir. Os pontos de apoio do macaco são placas soldadas à carroceria com duas linguetas. Nunca use o macaco em outra posição ou parte do veículo. Isto pode danificar a moldura de vedação lateral ou outras partes do veículo.

ATENÇÃO

Localização do macaco

■ Tipo A



OHBEM2014

■ Tipo B

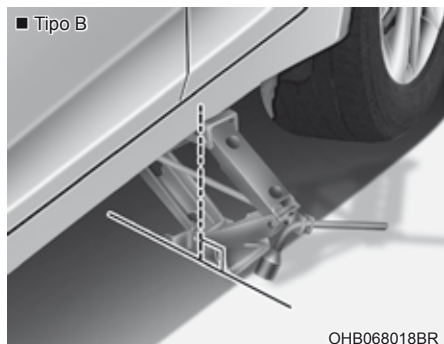

OHB068018BR

Para reduzir a possibilidade de ferimentos, certifique-se de usar somente o macaco fornecido com o veículo. O ponto de elevação e o ponto de rotação do macaco também devem estar localizados verticalmente ao solo. Nunca use outras partes do veículo para apoio do macaco.

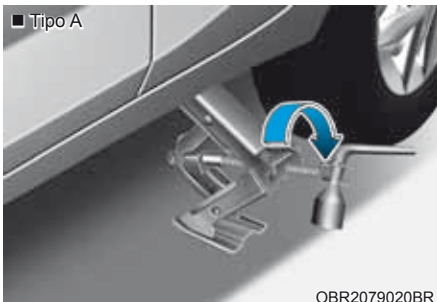

OBR2079020BR

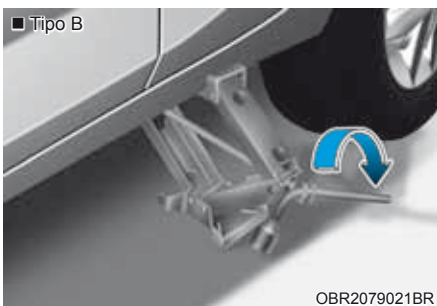

OBR2079021BR

8. Encaixe a alavanca no macaco e gire-a no sentido horário, levantando o veículo até que o pneu desencoste do solo. Certifique-se que o veículo esteja estável sobre o macaco.
9. Afrouxe as porcas com a chave de roda e remova-as com os dedos. Remova a roda dos prisioneiros e coloque-a no chão, fora do caminho. Remova qualquer sujeira ou detrito dos prisioneiros, das superfícies de montagem e da roda.
10. Instale o estepe nos prisioneiros do cubo.
11. Aperte as porcas com os dedos nos prisioneiros com a extremidade menor das porcas mais perto da roda.
12. Abaixे o veículo até o solo, girando a alavanca do macaco no sentido anti-horário.



OBR2079016BR

13. Use a chave de roda para apertar as porcas na ordem mostrada. Verifique cada porca duas vezes até ficarem bem apertadas. Após a troca de pneus, recomendamos que uma concessionária autorizada Hyundai Motor Brasil (HMB) aperte as porcas no torque correto o mais rápido possível. As porcas da roda devem ser apertadas com 11~13 kgf.m.

Se você tiver um calibrador, verifique a pressão (veja “PNEUS E RODAS” na seção 2 para instruções sobre a pressão dos pneus).

Se a pressão for inferior ou superior à recomendada, conduza o veículo em baixa velocidade até o posto de serviços mais próximo e calibre o pneu com a pressão recomendada. Recoloque sempre a tampa da válvula após verificar ou ajustar a pressão dos pneus. Se a tampa não for colocada, pode haver vazamento de ar do pneu. Se perder uma tampa, adquira outra e coloque-a o mais rápido possível. Após a substituição de um pneu, guarde sempre o pneu vazio e retorne o macaco e as ferramentas no compartimento apropriado.

NOTA

- Verifique a pressão logo que for possível após instalar o estepe. Ajuste-a à pressão recomendada, se necessário.
- Se algum pneu for trocado, verifique e aperte as porcas da roda após dirigir mais de 50 km. Verifique novamente as porcas da roda após dirigir mais de 1.000 km.

! CUIDADO

Seu veículo possui roscas métricas nos prisioneiros do cubo e nas porcas da roda. Durante a troca de pneu certifique-se que as mesmas porcas removidas sejam instaladas novamente. Se você precisar substituir as porcas, certifique-se que elas tenham roscas métricas para evitar danificar os prisioneiros e garantir que a roda fique instalada adequadamente no cubo. Recomendamos entrar em contato com uma concessionária autorizada Hyundai Motor Brasil (HMB) para assistência.

Se qualquer equipamento como o macaco, as porcas, os prisioneiros ou outro equipamento for danificado ou estiver em mau estado, não tente trocar o pneu e ligue para a assistência.

Uso do estepe compacto (se equipado)

Estepes compactos são projetados para uso somente em emergência. Dirija cuidadosamente com o estepe compacto e siga sempre as precauções de segurança.

! ATENÇÃO

Para evitar falha no estepe compacto e perda de controle possivelmente resultante de um acidente:

- Use o estepe compacto somente em emergência.
- NUNCA dirija seu veículo acima de 80 km/h.
- Não exceda a carga máxima do veículo ou a capacidade de transporte de carga mostrada na lateral do estepe compacto.
- Não use o estepe compacto continuamente. Conserte ou substitua o pneu original logo que possível, para evitar falha do estepe compacto.

Ao dirigir com o estepe compacto montado em seu veículo:

- Verifique a pressão do pneu após instalar o estepe compacto. O estepe compacto deve ser calibrado com 420 kPa (60 psi).
- Não leve seu veículo a um lava-rápido automático enquanto estiver rodando com o estepe compacto.
- Não use o estepe compacto em qualquer outro veículo, pois ele foi projetado especialmente para seu veículo.
- A vida da banda de rodagem do estepe compacto é mais curta do que a vida de um pneu comum. Inspeção o estepe compacto regularmente e substitua o estepe compacto desgastado por outro do mesmo tamanho e projeto, montado na mesma roda.
- Não use mais de um estepe compacto ao mesmo tempo.
- Não use o veículo para rebocar um trailer com o estepe compacto instalado.

NOTA

Quando o pneu e a roda originais forem consertados e reinstalados no veículo, o torque das porcas deve ser ajustado corretamente. O torque de aperto correto das porcas é 11~13 kgf.m.



CUIDADO

Para evitar danos ao estepe compacto e o veículo:

- Dirija lentamente conforme as condições da via para evitar qualquer perigo, como poças de água ou detritos.
- Evite dirigir sobre obstáculos. O diâmetro do estepe compacto é menor do que o diâmetro do pneu convencional e reduz a altura do solo em cerca de 25 mm.
- Não use correntes para pneus no estepe compacto. Devido ao tamanho menor, correntes para pneus não ficam instaladas adequadamente.
- Não use o estepe compacto em quaisquer outras rodas, nem pneus padrão, pneus para neve, calotas ou aros no estepe compacto.
- Não acelere nem desacelere repentinamente (0~40 km/h) em qualquer modo de condução. Isso pode causar vazamento do óleo da transferência.

Etiqueta do macaco



OBR2079022BR



OBR2079023BR

A etiqueta do macaco real do macaco no veículo pode ser diferente da ilustração. Para especificações mais detalhadas, consulte a etiqueta afixada no macaco.

REBOQUE DO VEÍCULO

Serviço de reboque

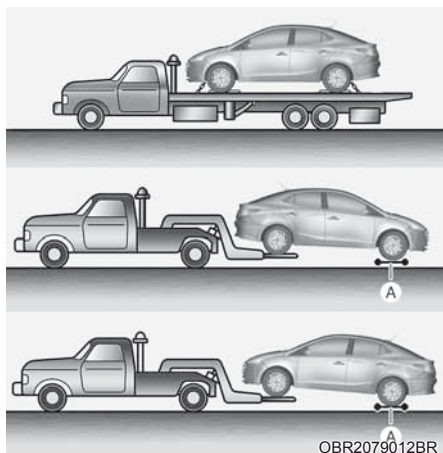

Se for necessário um reboque de emergência, recomendamos que seja feito por profissionais qualificados ou pela sua concessionária autorizada Hyundai Motor Brasil (HMB). Procedimentos corretos de levantamento e reboque são necessários para evitar danos no veículo. O uso de carretas com rodas ou um caminhão-plataforma é recomendado.

É aceitável que o reboque seja feito com as rodas traseiras sobre o solo (sem carreta) e as rodas dianteiras suspensas.

Caso uma das rodas ou componente da suspensão tenha sofrido algum dano, ou se o veículo for rebocado com as rodas dianteiras sobre o solo, deve-se utilizar uma carreta sob as rodas dianteiras.

Quando o veículo for rebocado por um caminhão-plataforma comercial de reboque e as carretas não forem utilizadas, a dianteira do veículo deverá estar sempre suspensa, não a traseira.

⚠ CUIDADO

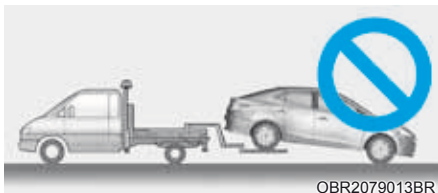

- Não reboque o veículo com as rodas dianteiras sobre o solo, pois isso pode danificar o veículo.



- Não use um guincho ao rebocar o veículo. Use uma carreta ou um caminhão-plataforma.

Ao rebocar seu veículo em uma situação de emergência sem uma carreta com rodas:

1. Coloque o interruptor de ignição na posição “ACC”.
2. Coloque a alavanca seletora na posição “N” (Neutro).
3. Solte o freio de estacionamento.

NOTA

Não colocar a alavanca seletora na posição “N” (Neutro) pode causar danos internos à transmissão.

EQUIPAMENTO DE EMERGÊNCIA

Existem alguns equipamentos de comodidade no veículo para ajudá-lo em uma situação de emergência.

Extintor de incêndio (se equipado)

Se acontecer um incêndio pequeno e você souber usar o extintor de incêndio, siga cuidadosamente estes passos.

1. Puxe o pino de segurança no topo do extintor, que evita que a alavanca seja pressionada acidentalmente.
2. Dirija o bico em direção à base do fogo.
3. Fique aproximadamente 2,5 metros longe do fogo e aperte a alavanca para descarregar o extintor. Se você liberar a alavanca, o jato vai parar.
4. Mova o bico para frente e para trás na base do fogo. Após o fogo se extinguir, observe cuidadosamente pois ele pode começar novamente.

Kit de primeiros socorros (se equipado)

São fornecidos itens para uso em primeiros socorros tais como tesoura, esparadrapo e gaze etc.

Triângulo refletivo de segurança

Coloque o triângulo refletivo na pista para advertir os outros motoristas em casos de emergência, como, por exemplo, se precisar estacionar o veículo no acostamento devido a algum problema.

Indicadores da pressão dos pneus (se equipado)

Normalmente os pneus perdem um pouco de ar durante o uso diário e talvez você precise calibrar periodicamente e isto geralmente não significa vazamento do pneu e sim o desgaste normal. Verifique sempre a pressão dos pneus quando eles estiverem frios, pois a pressão aumenta com o aumento da temperatura.

Para verificar a pressão dos pneus, siga estes passos:

1. Desparafuse a tampa da válvula localizada no aro do pneu.
2. Pressione e segure o calibrador contra a válvula do pneu. Um pouco de ar vai vazar no início e mais um pouco vazará se não pressionar firmemente o calibrador.
3. Um puxão firme antivazamento ativará o calibrador.
4. Leia a pressão do pneu no calibrador para ver se a pressão está alta ou baixa.
5. Ajuste a pressão do pneu conforme especificação do fabricante. Consulte "Pneus e Rodas", na seção 2.
6. Instale novamente a tampa da válvula.

9. Manutenção

Compartimento do motor.....	9-3
Serviços de manutenção.....	9-5
Responsabilidade do proprietário.....	9-5
Precauções de manutenção do proprietário.....	9-5
Manutenção a cargo do proprietário.....	9-6
Plano de manutenção a cargo do proprietário.....	9-6
Plano de manutenção preventiva.....	9-8
Plano de manutenção normal.....	9-9
Manutenção em condições severas de uso.....	9-13
Explicação sobre os itens de manutenção preventiva.....	9-15
Óleo do motor.....	9-18
Verificação do nível de óleo do motor (Motor Flex).....	9-18
Verificação o óleo do motor e filtro.....	9-19
Líquido de arrefecimento do motor.....	9-21
Verificação do nível do líquido de arrefecimento do motor.....	9-21
Substituição do líquido de arrefecimento do motor.....	9-24
Fluido do freio/embreagem.....	9-25
Verificação do nível do fluido do freio/embreagem.....	9-25
Líquido do lavador do para-brisa.....	9-26
Verificação do nível do líquido do lavador do para-brisa.....	9-26
Freio de estacionamento.....	9-26
Verificação do freio de estacionamento.....	9-26
Filtro de ar.....	9-27
Substituição do filtro de ar.....	9-27
Filtro de ar do sistema de climatização.....	9-29
Verificação do filtro.....	9-29
Substituição do filtro de ar.....	9-29
Palhetas dos limpadores.....	9-30
Inspeção das palhetas.....	9-30
Substituição das palhetas.....	9-30
Bateria.....	9-32
Para melhor manutenção da bateria.....	9-32
Etiqueta da capacidade da bateria.....	9-34
Recarga da bateria.....	9-35
Reinicialização dos itens.....	9-36

Pneus e rodas	9-37
Cuidados com os pneus.....	9-37
Pressão recomendada dos pneus frios.....	9-37
Verificação da pressão de calibragem do pneu	9-38
Rodízio dos pneus	9-39
Alinhamento de direção e balanceamento de rodas.....	9-40
Substituição dos pneus	9-40
Substituição do estepe compacto (se equipado)	9-41
Substituição das rodas.....	9-42
Capacidade de tração dos pneus	9-42
Manutenção dos pneus.....	9-42
Informações na lateral do pneu.....	9-42
Pneu com perfil baixo.....	9-45
Fusíveis	9-46
Substituição dos fusíveis do painel de instrumentos	9-47
Substituição dos fusíveis do compartimento do motor.....	9-47
Descrição dos fusíveis e relés do painel.....	9-49
Lâmpadas.....	9-54
Substituição da lâmpada do farol, da luz de posicionamento dianteira, da luz indicadora de direção dianteira e do farol dianteiro de neblina.....	9-55
Substituição da lâmpada das luzes combinadas traseiras	9-58
Substituição da luz de freio central	9-61
Substituição da lâmpada da luz da placa de licença	9-61
Substituição da lâmpada das luzes do interior do veículo	9-62
Cuidados com a aparência.....	9-64
Cuidados com o exterior	9-64
Cuidados com o interior	9-70
Sistema de controle de emissões.....	9-73
Sistema de controle de emissões do cárter	9-73
Sistema de controle de emissões evaporativas.....	9-73
Sistema de controle de emissões do escapamento.....	9-74

COMPARTIMENTO DO MOTOR

KAPPA 1.0 Flex

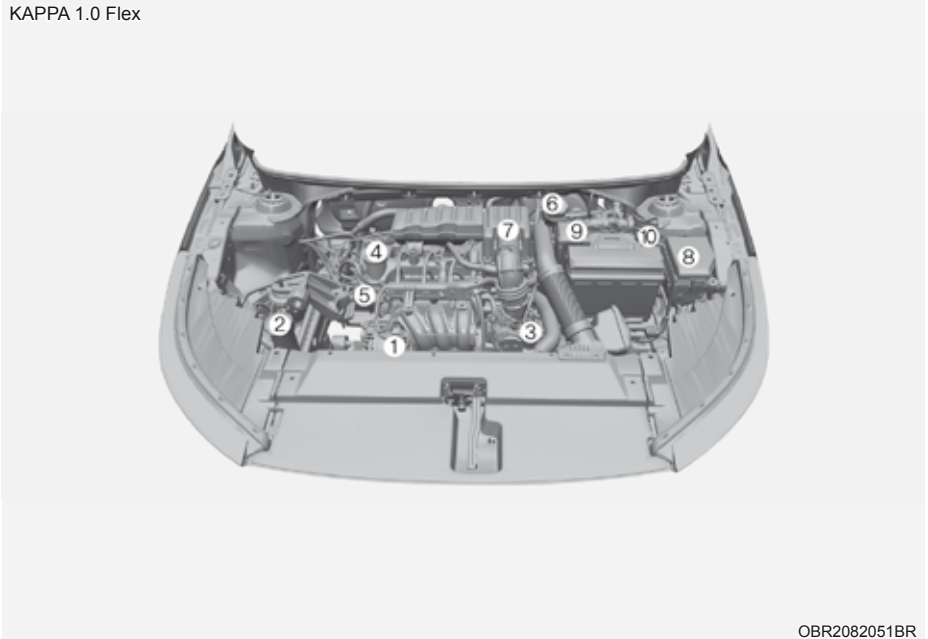

OBR2082051BR

- | | |
|--|---|
| <ol style="list-style-type: none"> 1. Reservatório do líquido de arrefecimento do motor 2. Reservatório do líquido do lavador do para-brisa 3. Tampa/válvula de expansão do sistema de arrefecimento 4. Tampa de abastecimento de óleo do motor 5. Vareta de nível de óleo do motor | <ol style="list-style-type: none"> 6. Reservatório de fluido do freio/embreamento* 7. Filtro de ar 8. Caixa de fusíveis 9. Terminal positivo da bateria 10. Terminal negativo da bateria |
|--|---|

* Embreagem apenas em veículos equipados com transmissão manual

KAPPA 1.0 T-GDI Flex

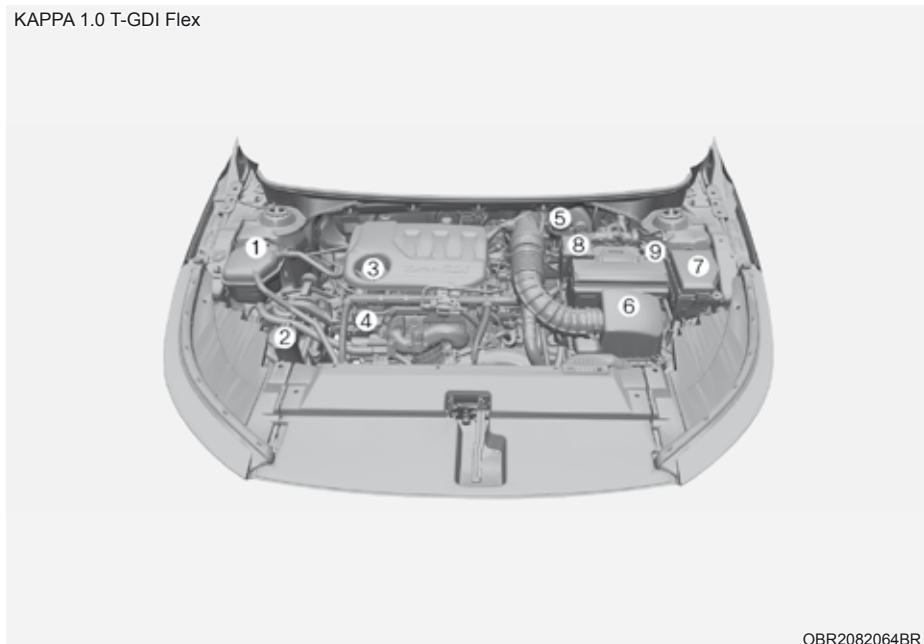

OBR2082064BR

1. Reservatório do líquido de arrefecimento do motor
2. Reservatório do líquido do lavador do para-brisa
3. Tampa de abastecimento de óleo do motor
4. Vareta de nível de óleo do motor
5. Reservatório de fluido do freio / embreagem*

6. Filtro de ar
7. Caixa de fusíveis
8. Terminal positivo da bateria
9. Terminal negativo da bateria

* Embreagem apenas em veículos equipados com transmissão manual

SERVIÇOS DE MANUTENÇÃO

Tenha o máximo cuidado para evitar danos ao seu veículo e ferimentos pessoais quando realizar qualquer procedimento de manutenção ou inspeção.

Recomendamos efetuar a manutenção e reparos na concessionária autorizada Hyundai Motor Brasil (HMB). Uma concessionária autorizada Hyundai Motor Brasil (HMB) atende aos altos padrões de qualidade de serviço e recebe suporte técnico da HYUNDAI, para fornecer alto nível de satisfação com os serviços.

Responsabilidade do proprietário

O serviço de manutenção e a conservação dos registros são responsabilidade do proprietário. Você deve guardar os documentos que comprovam que a manutenção apropriada foi executada em seu veículo de acordo com o plano de manutenção preventiva mostrado nas páginas seguintes. Você necessita dessas informações para atender às exigências de serviços e manutenção da garantia de seu veículo. Informações detalhadas sobre a garantia podem ser encontradas no seu Manual de Garantia.

Não são cobertos os serviços e ajustes necessários resultantes de uma manutenção inadequada ou da falta de manutenção necessária.

Precauções de manutenção do proprietário

Serviços inadequados, incompletos ou insuficientes podem resultar em problemas de funcionamento para o veículo, levando a danos, acidentes ou ferimentos pessoais. Esta Seção fornece instruções apenas para os itens de manutenção que são fáceis de executar. Diversos procedimentos só podem ser feitos por uma concessionária autorizada Hyundai Motor Brasil (HMB) utilizando ferramentas especiais.

Seu Hyundai não deve ser modificado de forma alguma. Tais modificações podem afetar o desempenho, a segurança e a durabilidade de seu Hyundai, além disso, podem violar as condições estabelecidas no manual de garantia de seu veículo.

NOTA

A manutenção inadequada durante o período de garantia pode afetar a cobertura da garantia. Para maiores detalhes, leia o Manual de Garantia fornecido com o veículo. Se estiver inseguro sobre qualquer procedimento de reparo ou manutenção, recomendamos que o veículo seja verificado por uma concessionária autorizada Hyundai Motor Brasil (HMB).

MANUTENÇÃO A CARGO DO PROPRIETÁRIO

ATENÇÃO

Efetuar serviços de manutenção em um veículo pode ser perigoso. Caso você não tenha conhecimento e experiência suficientes, ou não disponha de ferramentas e equipamentos apropriados para realizar o serviço, recomendamos que o veículo seja verificado por uma concessionária autorizada Hyundai Motor Brasil (HMB). Adote SEMPRE estas precauções para executar serviços de manutenção:

- Estacione o veículo em piso nivelado, coloque a alavanca seletora na posição P (Estacionamento), acione o freio de estacionamento e coloque o interruptor de ignição na posição LOCK/OFF.

- Coloque calços nas rodas dianteiras e traseiras para evitar que o veículo se movimente.

Não use roupas folgadas ou joias que possam ficar enroscadas nas partes móveis.

- Se for necessário funcionar o motor durante a manutenção, faça ao ar livre ou em área com bastante ventilação.
- Mantenha chamas, fagulhas ou materiais que emitam fumaça longe da bateria e peças do sistema de combustível.

As listas seguintes são verificações e inspeções no veículo que devem ser feitas pelo proprietário ou uma concessionária autorizada Hyundai Motor Brasil (HMB) na frequência indicada para garantir o funcionamento seguro e confiável do veículo.

Quaisquer condições adversas devem merecer a atenção da concessionária o mais rápido possível.

Estas verificações de manutenção a cargo do proprietário geralmente não são cobertas pela garantia e você, provavelmente, terá que pagar pelo serviço, peças e lubrificantes utilizados.

Plano de manutenção a cargo do proprietário

Quando o veículo estiver parado para abastecimento:

- Verifique o nível do óleo do motor.
- Verifique o nível do líquido de arrefecimento do motor no reservatório.
- Verifique o nível do líquido do lavador do para-brisa.
- Verifique se os pneus estão calibrados corretamente.
- Verifique o radiador e condensador.

Verifique se a frente do radiador e condensador está limpa e sem entupimento com folhas, sujeita ou insetos etc.

Se alguma dessas partes estiver extremamente suja ou você não tiver certeza da condição, recomendamos entrar em contato com uma concessionária autorizada Hyundai Motor Brasil (HMB).

ATENÇÃO

Tenha cuidado ao verificar o nível do líquido de arrefecimento do motor quando o motor estiver quente. Líquido de arrefecimento quente pode jorrar, sob pressão, causando queimaduras ou ferimentos graves.

Quando estiver dirigindo seu veículo:

- Observe qualquer mudança no som do escapamento ou cheiro de gases de escapamento no veículo.
- Verifique a existência de vibrações no volante de direção. Observe qualquer aumento no esforço ou folga no volante, ou se ocorrem mudanças na posição do volante quando em linha reta.
- Observe se seu veículo faz curvas com suavidade ou “puxa” para um dos lados quando está em uma estrada regular e nivelada.
- Quando estiver parando, ouça e verifique se há sons incomuns, se “puxa” para um dos lados, se o curso do pedal do freio aumenta ou se o pedal está duro de pressionar.
- Se ocorrer alguma derrapagem ou mudanças no funcionamento da transmissão, verifique o nível do fluido da transmissão.
- Verifique o funcionamento da posição estacionamento (“P”) da transmissão automática.
- Verifique o freio de estacionamento.
- Verifique a existência de vazamentos de fluido sob seu veículo (é normal haver gotejamento do sistema de ar condicionado durante ou após o uso).

Pelo menos uma vez por mês:

- Verifique o nível do líquido de arrefecimento do motor no reservatório.
- Verifique o funcionamento de todas as luzes externas, incluindo as luzes de freio, indicadores de direção e luzes de advertência.
- Verifique a pressão de todos os pneus, incluindo o estepe quanto a pneus gastos, com desgaste desigual ou danos.
- Verifique as porcas de rodas soltas.

Semestralmente:

- Verifique a existência de vazamentos ou danos nas mangueiras do radiador, aquecedor e ar condicionado.
- Verifique o funcionamento do lavador e do limpador do para-brisa. Limpe as palhetas com um pano limpo umedecido no líquido do lavador.
- Verifique o alinhamento dos faróis.
- Verifique o silencioso, a tubulação do escapamento, defletores térmicos e braçadeiras.
- Verifique o desgaste e o funcionamento dos cintos de segurança.

Anualmente:

- Limpe os drenos da carroceria e das portas do veículo.
- Lubrifique as dobradiças das portas e do capô do motor.
- Lubrifique as travas e trincos das portas e do capô do motor.
- Lubrifique as vedações de borracha das portas.
- Lubrifique os limitadores das portas.
- Verifique o sistema de ar condicionado.
- Inspeção e lubrifique as articulações e controles da transmissão automática.
- Limpe a bateria e os terminais.
- Verifique o nível do fluido do freio.

PLANO DE MANUTENÇÃO PREVENTIVA

Siga o Plano de Manutenção Normal se o veículo é utilizado normalmente onde nenhuma destas condições se aplicar.

Se qualquer das condições seguintes se aplicar, siga a Manutenção Em Condições Severas de Uso.

- Condução repetida em curtas distâncias, inferiores a 8 km em temperatura normal ou inferiores a 16 km em temperatura de congelamento.
- Condução em baixa velocidade por longas distâncias.
- Condução em piso áspero, empoeirado, com lama, sem pavimentação, com cascalho ou com aplicação de sal.
- Condução em áreas onde há sal ou outros materiais corrosivos ou em tempo muito frio.
- Condução em áreas com entrada de areia ou poeira no motor.
- Condução em áreas com tráfego pesado.
- Condução repetitiva em áreas com subidas, descidas ou montanhas.
- Rebocar um trailer ou carregar carga no bagageiro do teto.
- Dirigir como veículo de patrulhamento, taxi, outro uso comercial ou reboque de veículo.
- Condução frequente em alta velocidade ou rápida aceleração/desaceleração.
- Dirigir frequentemente na condição de anda e para.

Caso o seu veículo esteja funcionando em uma das condições anteriores, você deve inspecionar, substituir ou completar os reservatórios com mais frequência do que o prescrito no plano de manutenção normal. Após os períodos ou distâncias mostrados na tabela continue seguindo os intervalos de manutenção programados.

NOTA

- Como é normal que o óleo do motor seja consumido durante a condução, o nível do óleo do motor deve ser verificado regularmente.
 - O intervalo de troca de óleo do motor para condições normais de operação é baseado no uso da especificação do motor recomendada. Se a especificação de óleo do motor recomendada não for usada, substitua o óleo do motor de acordo com o cronograma de manutenção para condições severas de operação.
-

Plano de manutenção normal

ITEM DE MANUTENÇÃO	Número de meses ou distância de condução, o que ocorrer primeiro											
	Meses	12	24	36	48	60	72	84	96	108	120	
Correias de acionamento ^{*1}	Km x 1.000	10	20	30	40	50	60	70	80	90	100	
Óleo e filtro de óleo do motor ^{**2}	1.0 T-GDI Flex											
	1.0 Flex	S	S	S	S	S	S	S	S	S	S	
Filtro de ar		I	I	I	S	I	I	I	S	I	I	
Velas de ignição ^{*3}	1.0 T-GDI Flex	Substitua a cada 60.000 km/Inspeção a cada 20.000km										
	1.0 Flex	Substitua a cada 160.000km/Inspeção a cada 40.000km										
Filtro de combustível ^{*4}	Motor flex - Todos ^{*5}	Substitua a cada 10.000 km										
Bomba de combustível ^{*4}	Motor flex - Todos ^{*5}	Substitua a cada 10.000 km										

I: Inspeção e, se necessário, ajuste, corrija, limpe ou substitua.

S: Substitua.

*1: Inspeção a correia de acionamento, a polia tensora, polia guia e polia do alternador e, se necessário, corrija ou substitua.

*2: Verifique o nível do óleo do motor e vazamentos a cada 500 km ou antes de iniciar uma viagem longa.

Não misture outros aditivos.

**2: Nunca adicione quaisquer aditivos ao óleo do motor. Os aditivos do óleo do motor podem alterar as propriedades do óleo do motor e causar falhas graves no motor.

*3: Para sua conveniência, pode ser substituído antes do intervalo normal ao realizar a manutenção de outros itens.

*4: O intervalo de manutenção depende da qualidade do combustível.

Se você notar algum problema, como por exemplo, restrição do fluxo de combustível, perda de potência, dificuldade de partida ou ruído nos componentes do sistema de alimentação de combustível, dirija-se a uma concessionária autorizada Hyundai Motor Brasil (HMB) para verificação ou substituição do filtro ou bomba de combustível.

*5: Flex: Motor com tecnologia Flex que permite a utilização de Gasolina (E22) e Etanol (E100) em qualquer proporção.

Plano de manutenção normal (Cont.)

ITEM DE MANUTENÇÃO	INTERVALO DE MANUTENÇÃO	Número de meses ou distância de condução, o que ocorrer primeiro											
		Meses											
		12	24	36	48	60	72	84	96	108	120		
		10	20	30	40	50	60	70	80	90	100		
Folga das válvulas ^{*6}		Inspeção a cada 90.000 km ou 72 meses											
Mangueiras de vapor e tampa de abastecimento de combustível							I						
Mangueiras de vácuo e válvula de aceleração		I	I	I	I	I	I	I	I	I	I	I	I
Linhas de combustível, mangueiras e conexões							I						
Sistema de arrefecimento		I	I	I	I	I	I	I	I	I	I	I	I
Líquido de arrefecimento do motor ^{*7}		Inicialmente substitua com 100.000 km ou 60 meses: depois, substitua a cada 40.000 km ou 24 meses.											
Estado da bateria		I	I	I	I	I	I	I	I	I	I	I	I

I: Inspeção e, se necessário, ajuste, corrija, limpe ou substitua.

S: Substitua.

*6: Inspeção se houver ruído excessivo ou vibração do motor e ajuste se necessário. Este serviço deve ser realizado por uma concessionária autorizada Hyundai Motor Brasil (HMB).

*7: A Hyundai Motor Brasil recomenda o uso do líquido de arrefecimento genuíno Hyundai. O uso de água e/ou outros produtos não recomendados podem ocasionar sérios danos ao motor não passíveis de garantia.

Podem ser substituído antes do intervalo normal ao realizar manutenção de outros itens.

Plano de manutenção normal (Cont.)

ITEM DE MANUTENÇÃO	Número de meses ou distância de condução, o que ocorrer primeiro											
	Meses	12	24	36	48	60	72	84	96	108	120	
	Km x 1.000	10	20	30	40	50	60	70	80	90	100	
Todos os sistemas elétricos		I	I	I	I	I	I	I	I	I	I	
Linhas do freio, mangueiras e conexões		I	I	I	I	I	I	I	I	I	I	
Pedal do freio, Pedal da embreagem (se equipado)				I			I			I		
Freio de estacionamento				I			I			I		
Fluido do freio/embreagem (se equipado)		I	I	I	I	I	I	I	I	I	I	
Discos e pastilhas de freio		I	I	I	I	I	I	I	I	I	I	
Caixa de direção, articulações e coifas		I	I	I	I	I	I	I	I	I	I	
Eixos propulsores e coifas			I		I		I		I		I	
Pneus (pressão e desgaste)		I	I	I	I	I	I	I	I	I	I	
Juntas esféricas da suspensão dianteira		I	I	I	I	I	I	I	I	I	I	

I: Inspeção e, se necessário, ajuste, corrija, limpe ou substitua.

S: Substitua.

Plano de manutenção normal (Cont.)

ITEM DE MANUTENÇÃO	INTERVALO DE MANUTENÇÃO											
	Meses	12	24	36	48	60	72	84	96	108	120	
Km x 1.000	10	20	30	40	50	60	70	80	90	100		
Parafusos e porças do chassi e carroceria	I	I	I	I	I	I	I	I	I	I		
Refrigerante do ar condicionado (se equipado)	I	I	I	I	I	I	I	I	I	I		
Compressor do ar condicionado (se equipado)	I	I	I	I	I	I	I	I	I	I		
Filtro de ar do sistema de climatização (se equipado)		S		S		S		S		S		
Óleo da transmissão manual (se equipado) *8	Inspeção a cada 60.000 km ou 48 meses											
Fluido da transmissão automática (se equipado)	Sem inspeção, livre de manutenção											
Sistema de escape			I			I			I			

I: Inspeção e, se necessário, ajuste, corrija, limpe ou substitua.

S: Substitua.

*8: Fluido da transmissão manual deve ser trocado sempre que o veículo passar por áreas inundadas.

ATENÇÃO

Recomendamos efetuar a manutenção em concessionárias autorizadas HMB, para que os resíduos gerados na manutenção dos veículos sejam descartados corretamente.

Manutenção em condições severas de uso

Os seguintes pontos deverão ser verificados com maior frequência, caso o veículo seja normalmente utilizado em condições severas de condução.

Utilize o quadro abaixo para realizar intervalos de manutenção apropriados.

S: Substitua

I: Inspeção e, se necessário, ajuste, corrija, limpe ou substitua

Itens de manutenção		Operação de manutenção	Intervalos de manutenção	Condição de condução
Óleo e filtro de óleo do motor	1.0 Flex/ 1.0 T-GDI Flex	S	A cada 5.000 km ou 6 meses	A, B, C, D, E, F, G, H, I, J, K
Filtro de ar		S	Substitua mais frequentemente, dependendo da condição	C, E
Velas de ignição		S	Substitua mais frequentemente, dependendo da condição	A, C, F, H, I, K
Caixa de direção, articulações e coifas		I	Inspeção mais frequentemente, dependendo da condição	C, D, E, F, G
Juntas esféricas da suspensão dianteira		I	Inspeção mais frequentemente, dependendo da condição	C, D, E, F, G
Discos e pastilhas de freio, pinças e rotores		I	Inspeção mais frequentemente, dependendo da condição	C, D, E, F, G
Freio de estacionamento		I	Inspeção mais frequentemente, dependendo da condição	C, D, G, H

Itens de manutenção	Operação de manutenção	Intervalos de manutenção	Condição de condução
Eixos propulsores e coifas	I	Inspeção mais frequentemente, dependendo da condição	C, D, E, F, G, H, I, J
Filtro de ar do sistema de climatização (se equipado)	I	Inspeção mais frequentemente, dependendo da condição	C, E
Fluido da transmissão manual (se equipado)	S	A cada 120.000 km	C, D, E, F, G, H, I, J
Fluido da transmissão automática (se equipado)	S	A cada 100.000 km	A, C, D, E, F, G, H, I, J

Condições severas de condução

- A: Condução repetida em curtas distâncias, inferiores a 8 km em temperatura normal ou inferiores a 16 km em temperatura de congelamento
- B: Condução em baixa velocidade por longas distâncias
- C: Condução em piso áspero, empoeirado, com lama, sem pavimentação, com cascalho ou com aplicação de sal
- D: Condução em áreas onde há sal ou outros materiais corrosivos ou em tempo muito frio
- E: Condução em áreas com entrada de areia ou poeira no motor
- F: Condução em áreas com tráfego pesado
- G: Condução repetitiva em áreas com subidas, descidas ou montanhas
- H: Rebocar um trailer ou carregar carga no bagageiro do teto
- I: Dirigir como veículo de patrulhamento, taxi, outro uso comercial ou reboque de veículo
- J: Condução frequente em alta velocidade ou rápida aceleração/desaceleração
- K: Dirigir frequentemente na condição de anda e para

EXPLICAÇÃO SOBRE OS ITENS DE MANUTENÇÃO PREVENTIVA

Óleo e filtro de óleo do motor

O óleo do motor e o filtro devem ser trocados dentro dos intervalos especificados no plano de manutenção preventiva. Se o veículo for utilizado em condições severas, podem ser necessárias trocas de óleo e filtro mais frequentes.

Correia de acionamento

Inspeccione todas as correias de acionamento quanto à evidência de cortes, trincas, desgaste excessivo ou oleosidade, substituindo-as quando necessário. As correias de acionamento devem ser inspecionadas periodicamente para verificação da tensão e ajustadas quando necessário.



CUIDADO

Ao inspecionar as correias de acionamento, coloque o interruptor de ignição na posição LOCK/OFF ou ACC.

Filtro de combustível

Um filtro de combustível obstruído pode limitar a velocidade do veículo, danificar o sistema de emissões e dificultar a partida.

Se uma quantidade excessiva de partículas estranhas estiver acumulada no tanque de combustível, pode ser necessário que o filtro seja substituído com maior frequência.

Após a instalação de um filtro novo, deixe o motor funcionar por vários minutos e verifique a existência de vazamentos nas conexões. Recomendamos que o filtro de combustível seja substituído por uma concessionária autorizada Hyundai Motor Brasil (HMB).

Tubulações, mangueiras e conexões de combustível

Inspeccione todas as tubulações, mangueiras de combustível e suas conexões para verificar se não apresentam vazamentos ou danos. Recomendamos que as tubulações, mangueiras de combustível e suas conexões sejam substituídas por uma concessionária autorizada Hyundai Motor Brasil (HMB).

Mangueiras de vapor e tampa de abastecimento de combustível

A mangueira de vapor e a tampa do tanque de combustível devem ser inspecionadas dentro dos intervalos especificados no plano de manutenção preventiva. Certifique-se que a mangueira de vapor ou a tampa do tanque de combustível seja instalada corretamente.

Filtro de ar

Recomendamos que o filtro de ar seja substituído por uma concessionária autorizada Hyundai Motor Brasil (HMB).

Velas de ignição

Certifique-se de instalar novas velas de ignição com grau térmico correto.

ATENÇÃO

Não desconecte e inspecione as velas de ignição com o motor quente. Você pode se queimar.

Sistema de arrefecimento

Verifique as peças do sistema de arrefecimento, tais como radiador, reservatório de expansão, mangueiras e conexões quanto à existência de vazamentos ou danos. Substitua todos os componentes danificados.

Líquido de arrefecimento do motor

O líquido de arrefecimento do motor deve ser trocado dentro dos intervalos especificados no plano de manutenção preventiva.

Fluido da transmissão automática

O fluido da transmissão automática não deve ser verificado em condições normais de uso.

Recomendamos que o fluido da transmissão automática seja substituído por uma concessionária autorizada Hyundai Motor Brasil (HMB), de acordo com o plano de manutenção preventiva.

NOTA

O fluido novo da transmissão automática é basicamente vermelho.

Conforme o veículo é dirigido, o fluido da transmissão automática começa a parecer mais escuro.

Isto é uma condição normal. Esta é uma condição normal e você não deve julgar a necessidade de substituir o fluido com base na alteração de sua cor.

NOTA

O uso de fluido não especificado pode resultar em funcionamento incorreto e falhas na transmissão.

Utilize somente fluido para transmissão automática especificado. (Consulte “Lubrificantes e capacidades recomendadas”, na Seção 2.)

Fluido da transmissão manual (se equipado)

Inspecione o fluido da transmissão manual de acordo com o plano de manutenção.

Mangueiras e linhas dos freios

Inspeção visualmente quanto à instalação correta, rachaduras, trincas, deterioração e vazamentos. Substitua imediatamente quaisquer peças danificadas ou deterioradas.

Fluido de freio

Verifique o nível do fluido de freio no reservatório. Ele deve estar entre as marcas “MIN” e “MAX” existentes na lateral do reservatório. Utilize somente fluido para freios hidráulicos com especificação DOT 4.

Freio de estacionamento

Inspeção o sistema do freio de estacionamento.

Discos, pastilhas, pinças, rotores, sapatas e tambores de freio

Verifique as pastilhas e sapatas de freio quanto a desgaste excessivo, discos e tambores quanto a empenamento e desgaste e as pinças e cilindros de roda quanto a vazamento de fluido.

Parafusos de fixação das suspensões

Verifique a existência de folgas ou danos nas conexões da suspensão. Reaperte com o torque especificado.

Caixa de direção, articulações e coifas/juntas esféricas do braço inferior

Com o veículo parado e o motor desligado, verifique se existe folga excessiva no volante de direção.

Verifique a existência de deformações ou danos nas conexões da suspensão. Inspeção a existência de deterioração, rachaduras ou danos nas coifas e juntas esféricas. Substitua todos os componentes danificados.

Eixos de acionamento e coifas

Verifique a existência de rachaduras ou danos nos eixos de acionamento, coifas e braçadeiras. Substitua qualquer peça danificada e lubrifique com graxa, se necessário.

Gás refrigerante/compressor do ar condicionado

Verifique a existência de danos ou vazamentos nas linhas e conexões do sistema de ar condicionado.

ÓLEO DO MOTOR

Verificação do nível de óleo de motor (motor Flex)

O óleo do motor é usado para lubrificar, resfriar e operar vários componentes hidráulicos do motor. O consumo de óleo do motor durante a condução é normal, sendo necessário verificar e reabastecer o óleo do motor regularmente. Além disso, verifique e reabasteça o nível de óleo dentro do cronograma de manutenção recomendado para evitar a deterioração do desempenho do óleo. Verifique o óleo do motor seguindo o procedimento abaixo.

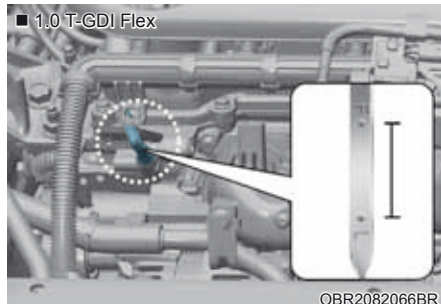
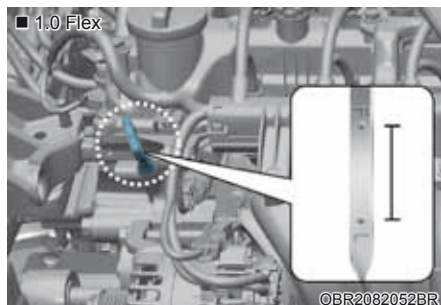

1. Siga todas as precauções do fabricante do óleo.
2. Certifique-se que o veículo esteja em local nivelado, em P (Estacionamento), para veículos com transmissão automática) ou ponto-morto (para veículos com transmissão manual) e com o freio de estacionamento acionado. Se possível bloqueie as rodas.
3. Ligue o motor e aqueça-o até que a temperatura do líquido de arrefecimento atinja uma temperatura constante normal.
4. Desligue o motor, remova a tampa de abastecimento de óleo e puxe para fora a vareta de medição. Aguarde 15 minutos para que o óleo volte ao cárter de óleo.
5. Limpe a vareta de medição e recoloque-a até o final.
6. Retire novamente a vareta de medição e verifique o nível. O nível deve estar entre as "F" ("FULL" nível máximo) e "L" ("LOW" nível mínimo).
7. Se o nível do óleo estiver abaixo da marca "L" ("LOW" nível mínimo), adicione óleo até que atinja a marca "F" ("FULL" nível máximo).

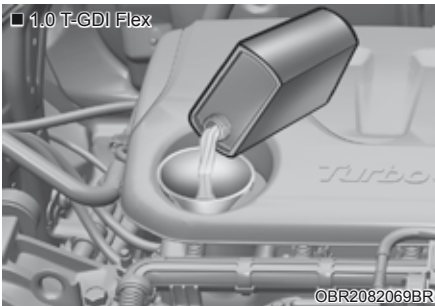
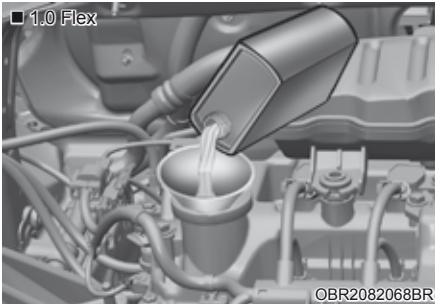

NOTA

Use somente o óleo do motor especificado. (Consulte “Lubrificantes e capacidades recomendadas”, na Seção 2.)

⚠ ATENÇÃO

Mangueira do radiador

Tenha muito cuidado para não encostar nas mangueiras do radiador ao verificar ou adicionar o óleo do motor, pois elas podem estar suficientemente quentes para causar queimaduras.

NOTA

Para evitar danos ao motor:

- Não derrame óleo do motor ao adicionar ou substituir o óleo do motor. Limpe imediatamente o óleo derramado.
- O consumo de óleo do motor pode aumentar durante o amaciamento do veículo novo e ficará estabilizado após dirigir 6.000 km.
- O consumo de óleo do motor pode ser afetado pelos hábitos de condução, condições climáticas, condições do tráfego, qualidade do óleo etc. Portanto, recomendamos inspecionar regularmente o nível de óleo do motor e abastecer, se necessário.

Verificação o óleo do motor e filtro

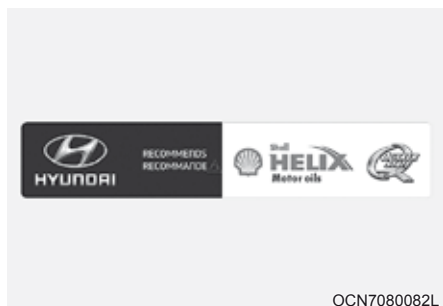

- Recomendamos que o óleo do motor e o filtro sejam substituídos por uma concessionária autorizada Hyundai Motor Brasil (HMB).
- Se for excedida a programação de revisões para trocar o óleo do motor, o desempenho do óleo do motor pode se deteriorar e a condição do motor pode ser afetada. Portanto, substitua o óleo do motor de acordo com a programação de revisões.
- Para manter o motor em condição ótima, use o óleo do motor e filtro recomendados. Se não forem usados o óleo do motor e filtro recomendados, substitua de acordo com a programação de revisões em condições severas de uso.
- A finalidade da programação de revisões para troca do óleo do motor é evitar a deterioração do óleo e não é relevante para o consumo de óleo. Verifique e abasteça regularmente o óleo do motor.

CUIDADO

O óleo do motor fica muito quente imediatamente após o veículo ser dirigido e pode causar queimaduras durante a troca. Substitua o óleo do motor após o óleo ter resfriado.

ATENÇÃO

O óleo usado pode provocar irritação ou câncer de pele, caso seja mantido em contato com a pele por períodos prolongados.

O óleo usado contém compostos químicos que causaram câncer em animais de laboratório. Após manusear o óleo usado, proteja sempre a pele lavando completamente as mãos com sabão e água quente o mais rápido possível.

NOTA

Nunca adicione quaisquer aditivos ao óleo do motor. Os aditivos do óleo do motor podem alterar as propriedades do óleo do motor e causar falhas graves no motor.

LÍQUIDO DE ARREFECIMENTO DO MOTOR

O sistema de arrefecimento de alta pressão possui um reservatório com anticongelante. Esse reservatório é abastecido na fábrica.

Verifique o nível de líquido de arrefecimento dentro dos intervalos especificados no plano de manutenção preventiva, no início do inverno e antes de viajar para local com clima mais frio.

NOTA

- Se o motor superaquecer devido ao nível baixo do líquido de arrefecimento do motor, colocar líquido de arrefecimento repentinamente pode trincar o motor. Para prevenir danos, adicione o líquido de arrefecimento lentamente e em pequenas quantidades.
- Não dirija sem líquido de arrefecimento do motor. Isso pode causar falha da bomba e engripamento do motor etc.

Verificação do nível do líquido de arrefecimento do motor

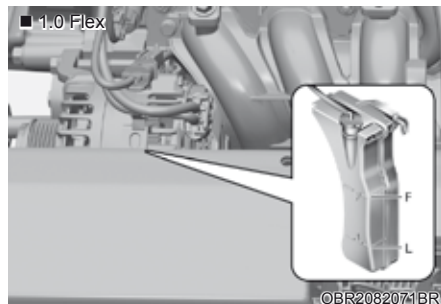

Verifique a condição e as conexões de todas as mangueiras do sistema de arrefecimento e de aquecimento. Troque as mangueiras deformadas ou deterioradas.

O nível do líquido de arrefecimento deve estar entre as marcas "F" ("FULL" nível máximo) e "L" ("LOW" nível mínimo) do reservatório quando o motor estiver frio.

Se o nível de fluido estiver abaixo da marca "L" ("Low" nível mínimo), recomendamos que o sistema seja inspecionado por uma concessionária autorizada Hyundai Motor Brasil (HMB).

ATENÇÃO



Remoção da tampa do radiador/
Tampa do reservatório do líquido de
arrefecimento do motor

- Nunca retire a tampa do radiador/tampa do reservatório do líquido de arrefecimento do motor quando o motor estiver funcionando ou quente.

Isso pode causar dano ao sistema de arrefecimento e ao motor, resultando em possíveis ferimentos graves causados pelo líquido ou vapor que jorrar.

- Desligue o motor e espere até que ele esfrie. Tenha muito cuidado ao remover a tampa do radiador/tampa do reservatório do líquido de arrefecimento do motor. Enrole um pano grosso ao redor dela e gire lentamente no sentido anti-horário até a primeira parada. Afaste-se enquanto a pressão é liberada do sistema de arrefecimento. Quando tiver certeza que toda pressão foi liberada, pressione a tampa para baixo usando um pano grosso e continue girando no sentido anti-horário para remover.

- Mesmo que o motor não esteja funcionando, não remova a tampa do radiador ou o bujão de dreno enquanto o motor e o radiador estiverem quentes. Líquido de arrefecimento quente e vapor podem jorrar sob pressão, causando ferimentos graves.

ATENÇÃO



O motor elétrico da ventoinha de resfriamento pode continuar a funcionar ou dar partida quando o motor não estiver funcionando e pode causar ferimentos graves. Mantenha as mãos, roupas e ferramentas longe das pás giratórias do ventilador de resfriamento. Sempre desligue o veículo, a menos que o veículo precise ser inspecionado com o motor ligado. Tenha cuidado, pois o ventilador de resfriamento pode funcionar se o terminal negativo (-) da bateria não estiver desconectado.

⚠️ ATENÇÃO

Certifique-se de que a tampa do líquido de arrefecimento esteja bem fechada após reabastecer o líquido de arrefecimento. Caso contrário, o motor pode sobreaquecer durante a condução.

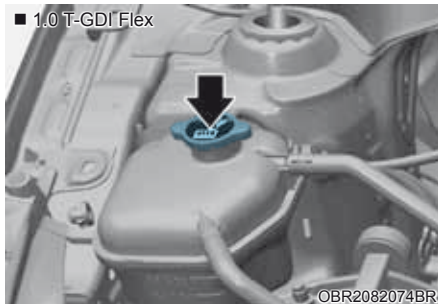
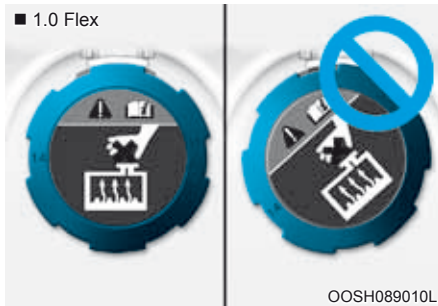

Verifique se a etiqueta na tampa do líquido de arrefecimento está na frente.

Líquido de arrefecimento do motor recomendado

- Nunca adicione água ao sistema de arrefecimento. Uma mistura inadequada de líquido de arrefecimento pode resultar em funcionamento incorreto e gerar danos ao motor. Utilize somente líquido de arrefecimento recomendado.
- O motor do seu veículo possui peças de alumínio e deve ser protegido por um líquido de arrefecimento à base de etilenoglicol com fosfato para evitar a corrosão e o congelamento.
- **NÃO USE** álcool ou anticongelante com metanol, nem os misture com o líquido de arrefecimento especificado.

Substituição do líquido de arrefecimento do motor

Recomendamos que o líquido de arrefecimento seja substituído por uma concessionária autorizada Hyundai Motor Brasil (HMB).

NOTA

Coloque um pano grosso ao redor da tampa do radiador antes de completar o líquido de arrefecimento para evitar que ele caia nos componentes do motor, tais como o alternador.



ATENÇÃO

Não utilize líquido de arrefecimento no reservatório do líquido do lavador do para-brisa. O líquido de arrefecimento do motor pode atrapalhar seriamente a visibilidade quando borrifado no para-brisa e causar a perda do controle do veículo ou danos à pintura e ao acabamento da carroceria.

FLUIDO DE FREIO/EMBREAGEM

Verificação do nível do fluido do freio/embreagem

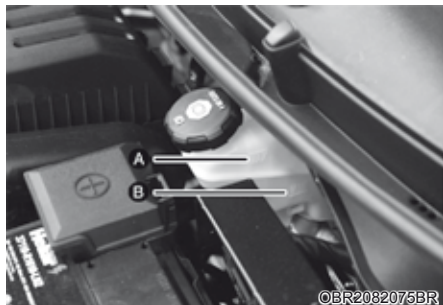

Verifique periodicamente o nível do fluido no reservatório. Ele deve estar entre as marcas “MIN” e “MAX” existentes na lateral do reservatório.

Antes de remover a tampa do reservatório e adicionar o fluido do freio/embreagem, limpe cuidadosamente a área ao redor da tampa do reservatório para evitar a contaminação do fluido do freio/embreagem.

Se o nível estiver baixo, adicione fluido até o nível “MAX”. O nível irá diminuir com a quilometragem acumulada. Esta é uma condição normal associada com o desgaste das pastilhas de freio.

Se o nível do fluido estiver excessivamente baixo, recomendamos que o sistema seja verificado por uma concessionária autorizada Hyundai Motor Brasil (HMB).

NOTA

Utilize somente fluido de freio/embreagem especificado. Consulte “Lubrificantes recomendados e capacidades”, na Seção 2.

NOTA

Antes de remover a tampa de abastecimento do fluido do freio/embreagem, leia a advertência na tampa.

NOTA

NOTA indica uma situação que, se não for evitada, resultará em danos ao veículo.

Limpe a tampa de abastecimento antes de removê-la.

Utilize apenas fluido de freio/embreagem DOT4 de recipientes lacrados.

ATENÇÃO

Se o sistema do freio/embreagem exigir abastecimentos frequentes, isto pode indicar vazamento no sistema do freio/embreagem. Recomendamos que o sistema seja verificado por uma concessionária autorizada Hyundai Motor Brasil (HMB).

ATENÇÃO

Não deixe o fluido de freio/embreagem entrar em contato com seus olhos. Se o fluido de freio/embreagem entrar em contato com seus olhos, lave com água limpa por no mínimo 15 minutos e procure assistência médica imediatamente.

NOTA

- Não permita que o fluido do freio/embreagem entre em contato com a pintura do veículo, pois isso pode danificar a pintura.
- O fluido do freio/embreagem, que foi exposto ao ar livre por um período prolongado de tempo, não deve ser usado, pois sua qualidade não pode ser garantida. Ele deve ser descartado corretamente.
- Não utilize um tipo errado de fluido. Algumas gotas de óleo mineral, como o óleo de motor, no sistema de freio/embreagem podem danificar as peças do sistema de freio.
- Para manter um bom desempenho do freio e ABS/ESC, recomendamos usar fluido do freio/embreagem que atenda às especificações. (Padrão: SAE J1704 DOT-4 LV, ISO4925 CLASS-6 e FMVSS 116 DOT-4)

LÍQUIDO DO LAVADOR DO PARA-BRISA

Verificação do nível do líquido do lavador do para-brisa

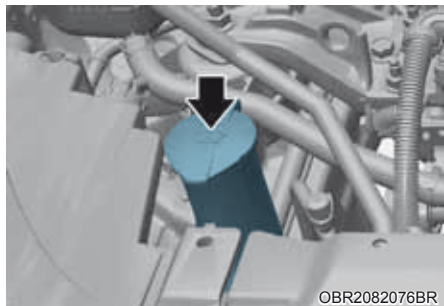

Verifique o nível do líquido do lavador do para-brisa no reservatório e complete se necessário. Pode-se utilizar água limpa se o líquido lavador não estiver disponível. Entretanto, utilize um detergente com características anticongelantes para evitar o congelamento em climas frios.

ATENÇÃO

Para evitar ferimentos graves ou fatais, adote as seguintes precauções de segurança ao usar líquido do lavador:

- Não utilize anticongelante de líquido de arrefecimento no reservatório do líquido do lavador do para-brisa. O líquido de arrefecimento do motor pode atrapalhar seriamente a visibilidade quando borrifado no para-brisa e causar a perda do controle do veículo ou danos à pintura e ao acabamento da carroceria.
- Evite faíscas ou chamas próximas ao reservatório ou líquido do lavador do para-brisa. O líquido do lavador do para-brisa contém álcool que pode ser inflamável.
- Não beba e evite contato com o líquido do lavador do para-brisa. O líquido do lavador do para-brisa é tóxico, se ingerido por pessoas e animais.
- Mantenha o líquido do lavador do para-brisa longe de crianças e animais.

FREIO DE ESTACIONAMENTO

Verificação do freio de estacionamento



Verifique o curso do freio de estacionamento contando o número de “cliques” ouvidos ao aplicá-lo totalmente a partir da posição liberada. Além disso, o freio de estacionamento sozinho deve segurar firmemente o veículo em uma inclinação razoavelmente íngreme. Se o curso for maior ou menor do que o especificado, recomendamos que o sistema seja reparado por um revendedor autorizado Hyundai Motor Brasil (HMB).

Curso: 5~6 “cliques” com uma força de 20 kg(44 libras, 196 N).

FILTRO DE AR

Substituição do filtro de ar

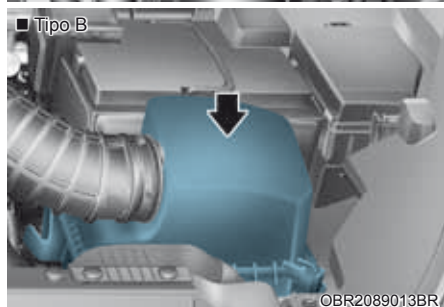
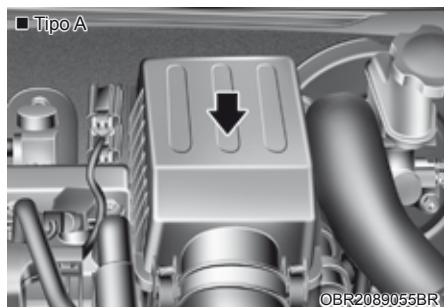

Ele deve ser substituído quando necessário e não deve ser lavado.

O filtro de ar pode ser limpo ao inspecionar o elemento do filtro de ar.

Não limpe o filtro de ar aplicando ar comprimido, isto pode danificar o filtro.

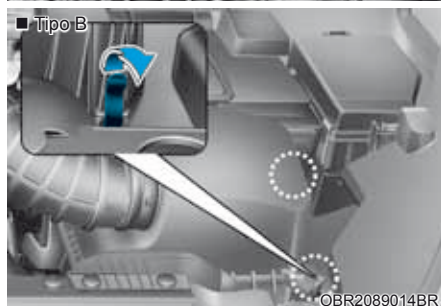
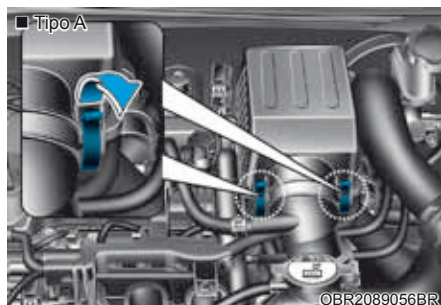

1. Solte os grampos de fixação da tampa do filtro de ar e abra a tampa.

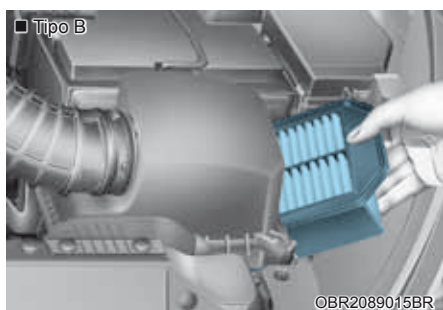
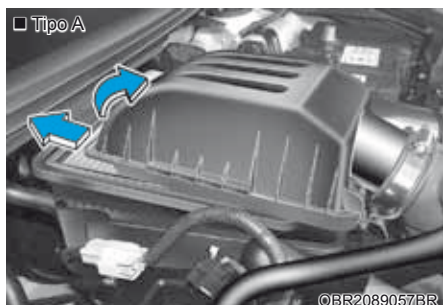

2. Limpe o interior da caixa que aloja o filtro de ar.
3. Substitua o filtro de ar, se necessário.
4. Trave a tampa com os grampos de fixação.

O filtro de ar deve ser substituído de acordo com o plano de manutenção preventiva.

NOTA

Se o veículo for conduzido em áreas extremamente empoeiradas ou arenosas, substitua o elemento com mais frequência do que os intervalos recomendados. (Consulte “Manutenção sob condições severas de uso”, nesta Seção.)

! CUIDADO

- Não dirija com o filtro de ar removido, pois isto pode resultar em desgaste excessivo do motor.
- Ao remover o filtro de ar, tome cuidado para que poeira ou sujeira não entre nas entradas de ar, pois pode causar danos.
- Recomendamos que o filtro de combustível seja substituído por uma concessionária autorizada Hyundai Motor Brasil (HMB).

FILTRO DE AR DO SISTEMA DE CLIMATIZAÇÃO

Verificação do filtro

Substitua o filtro de ar do sistema de climatização de acordo com o plano de manutenção. Caso o veículo seja utilizado por períodos prolongados em cidades com ar muito poluído ou em estradas acidentadas e empoeiradas, o filtro deve ser inspecionado com maior frequência e substituído antes do intervalo recomendado. Quando o proprietário substituir o filtro de ar do sistema de climatização, faça da seguinte maneira e tenha cuidado para evitar danos aos outros componentes.

O filtro de ar deve ser substituído de acordo com o plano de manutenção preventiva.

Substituição do filtro de ar

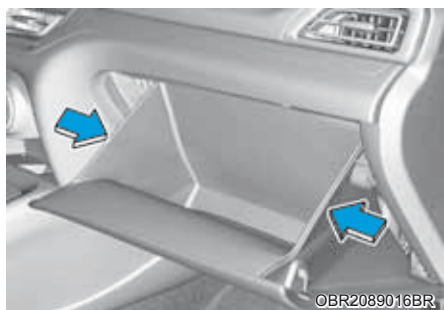

1. Pressione os dois lados do porta-luvas conforme mostrado. Isto garante que os pinos dos limitadores do porta-luvas fiquem livres do suporte, permitindo segurar o porta-luvas.

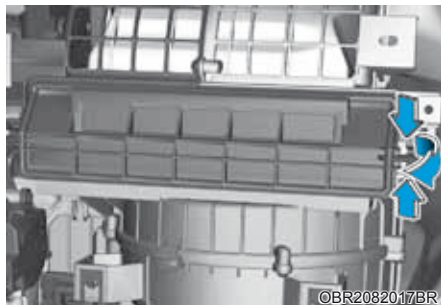

2. Remova a caixa do filtro de ar do sistema de climatização enquanto pressiona o lado direito da tampa.



3. Substitua o filtro de ar do sistema de climatização.
4. A ordem de instalação é inversa à de desmontagem.

NOTA

Instale o filtro de ar do sistema de climatização na posição correta com o símbolo da seta (↓) apontando para baixo, senão ele pode provocar ruído e reduzir sua efetividade.

PALHETAS DOS LIMPADORES

Inspecção das palhetas

A contaminação do para-brisa ou das palhetas do limpador com um material estranho pode reduzir a eficiência dos limpadores do para-brisa.

As fontes mais comuns de contaminação são insetos, seiva de árvores e tratamento com cera quente usado por alguns lava-rápidos. Se as palhetas não estiverem limpando corretamente, limpe o vidro e as palhetas com um bom limpador ou detergente suave e enxague completamente com água limpa.

NOTA

Para evitar danos às palhetas:

- Não use gasolina, querosene ou outros solventes nas palhetas ou próximo a elas.
- Não tente mover as palhetas com as mãos.
- Não use palhetas do limpador que não sejam originais.

NOTA

Ceras comerciais aplicadas por lava-rápidos automáticos são reconhecidas por dificultar a limpeza do para-brisa.

Substituição das palhetas

Se as palhetas não estiverem mais limpando o vidro corretamente, elas podem estar gastas ou rachadas e precisam ser substituídas.



CUIDADO

Não permita que o braço do limpador caia sobre o para-brisa, uma vez que isso pode lascas ou trincar o para-brisa.

Substituição das palhetas do para-brisa



1. Levante o braço do limpador.



2. Comprima e segure os dois grampos da palheta do limpador (1) e remova a palheta do braço do limpador.
3. Instale o novo conjunto da palheta.
4. Retorne o braço do limpador sobre o para-brisa.

Palheta do limpador do vidro traseiro (Hatch)



1. Levante o braço do limpador (1) e puxe para fora o conjunto da palheta do limpador.
2. Instale o novo conjunto da palheta inserindo a parte central na fenda do braço do limpador até que ela encaixe no lugar.
3. Certifique-se que o conjunto da palheta seja instalado com firmeza tentando puxá-lo levemente.
4. Gire de volta o conjunto da palheta para que se alinhe com o braço do limpador.

Para evitar dano aos braços do limpador ou outros componentes, recomendamos que a palheta do limpador seja trocada na concessionária autorizada Hyundai Motor Brasil (HMB).

BATERIA

Para melhor manutenção da bateria

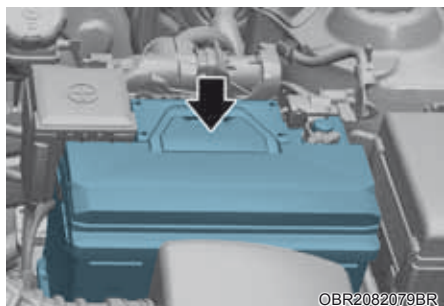

- Mantenha a bateria firmemente instalada.
- Mantenha a parte superior da bateria limpa e seca.
- Mantenha os terminais e as conexões limpos, apertados e protegidos por uma fina camada de vaselina ou graxa.
- Limpe imediatamente qualquer eletrólito derramado pela bateria com uma solução de bicarbonato de sódio e água.
- Se o veículo não for utilizado por um período prolongado, desconecte os cabos da bateria.

⚠ ATENÇÃO

Para evitar FERIMENTOS SÉRIOS OU FATAIS a você e outras pessoas, adote sempre estas precauções ao trabalhar perto de uma bateria ou manuseá-la.



Sempre leia e siga cuidadosamente as instruções ao manusear uma bateria.



Use óculos de segurança para proteger os olhos de respingos de ácido.



Mantenha chamas, faíscas e materiais fumegantes afastados da bateria.



O hidrogênio está sempre presente nas células da bateria, é altamente combustível e pode explodir se for exposto a chamas ou faíscas.



Baterias de automóveis contêm ácido sulfúrico que é altamente corrosivo. Não permita que o ácido entre em contato com seus olhos, a pele ou o vestuário.

Se o ácido entrar em contato com seus olhos, lave com água limpa por no mínimo 15 minutos e procure assistência médica imediatamente. Se o ácido entrar em contato com sua pele, lave cuidadosamente o local. Se você sentir dor ou sensação de queimadura, procure assistência médica imediatamente.

- Ao levantar uma bateria com carcaça plástica, pressão excessiva sobre a carcaça pode fazer o ácido da bateria vazar. Levante a bateria com um suporte ou com as mãos nos cantos opostos.
- Não tente ligar uma bateria auxiliar ao veículo se a bateria descarregada estiver congelada.
- NUNCA tente carregar a bateria quando os cabos da bateria do veículo estiverem conectados à bateria.
- O sistema de ignição eletrônica funciona com alta voltagem. NUNCA toque esses componentes com o motor funcionando ou quando o botão Start/Stop do motor estiver na posição ON.
- Não permita que os cabos auxiliares (+) e (-) se toquem. Isto pode causar faíscas.
- A bateria pode se romper ou explodir se estiver descarregada ou congelada e for conectada a uma bateria auxiliar.
- Eletrólito da bateria pode vazar devido à condução repetitiva em curvas fechadas causando problemas de segurança. Evite dirigir repetidamente em curvas fechadas.

NOTA

Se forem conectados dispositivos eletrônicos não autorizados à bateria, ela pode descarregar. Não use dispositivos não autorizados.

Etiqueta da capacidade da bateria

■ Tipo A



OBR2089058BR

■ Tipo B



OBR2082080BR

■ Tipo C



OCN7080078L

1. CMF45L-DIN: O nome do modelo de bateria Hyundai
2. 12V: A tensão nominal
3. 45Ah (20HR): A capacidade nominal (em Ampères hora)
4. RC 80: A capacidade reserva nominal (em minutos)
5. CCA 410: A corrente de teste a frio em ampères de acordo com a norma SAE
6. 410A: A corrente de teste a frio em ampères de acordo com a norma EN

✳ A etiqueta da bateria no veículo pode ser diferente da ilustração.

Recarga da bateria

Seu veículo possui uma bateria à base de cálcio que dispensa manutenção.

- Se a bateria descarregar em pouco tempo (como, por exemplo, por causa de faróis ou luzes internas deixados acesos enquanto o veículo não estava em uso), recarregue-a lentamente durante 10 horas.
- Se a bateria descarregar gradualmente devido à alta carga elétrica enquanto o veículo estiver sendo usado, recarregue-a em 20-30A por duas horas.



ATENÇÃO

Sempre siga estas instruções ao recarregar a bateria do seu veículo para evitar o risco de FERIMENTOS GRAVES ou MORTE por explosões ou queimaduras com ácido:

- Antes de realizar a manutenção ou recarregar a bateria, desligue todos os acessórios e o motor.
- Não deixe cigarros, faíscas ou chamas perto da bateria.
- Use óculos de segurança ao verificar a bateria durante o carregamento.
- A bateria deve ser removida do veículo e colocada em uma área com boa ventilação.
- Observe a bateria durante o carregamento e interrompa ou reduza a taxa de carga se as células da bateria começarem a ferver violentamente ou se a temperatura do eletrólito de qualquer célula exceder 49°C.
- O cabo negativo da bateria deve ser removido primeiro e instalado por último quando a bateria for desconectada.
- Desconecte o carregador da bateria na seguinte ordem.
 1. Desligue o interruptor principal do carregador da bateria.
 2. Solte a presilha negativa do terminal negativo da bateria.
 3. Solte a presilha positiva do terminal positivo da bateria.

NOTA

Bateria AGM (se equipado)

- Baterias com Manta Absorvente de Vidro (AGM) dispensam manutenção e recomendamos que uma bateria AGM seja reparada pela concessionária autorizada Hyundai Motor Brasil (HMB). Para carregar sua bateria AGM use somente carregadores de bateria totalmente automáticos especialmente desenvolvidos para esse tipo de bateria.
- Ao substituir a bateria AGM, recomendamos usar peças de reposição de uma concessionária autorizada Hyundai Motor Brasil (HMB).
- Não abra nem remova a tampa superior da bateria. Isto pode causar vazamento do eletrólito interno, resultando em ferimentos graves.

Partida de emergência

Após uma partida de emergência com uma bateria boa, dirija o veículo por no mínimo 30 minutos ou deixe ligado em marcha lenta por no mínimo 60 minutos antes de desligar. O veículo pode não dar partida se for desligado antes de ter a chance de recarregar adequadamente. Veja “Partida de emergência” na Seção 7 para mais detalhes sobre os procedimentos para partida de emergência.

NOTA



Uma bateria descartada de maneira inadequada pode ser prejudicial ao meio ambiente e à saúde humana. Descarte a bateria de acordo com a legislação local pertinente.

Reinicialização de itens

Itens devem ser reinicializados após a bateria ter sido descarregada ou desconectada.

- Modo automático de abertura/fechamento dos vidros (veja Seção 5)
- Computador de bordo (veja Seção 4)
- Sistema de controle climatização (veja Seção 5)

PNEUS E RODAS

⚠️ ATENÇÃO

Pneu com problema pode causar a perda de controle do veículo e resultar em acidente. Para reduzir o risco de ferimentos graves ou fatais, adote as seguintes precauções:

- Inspeção mensal dos pneus quanto à pressão adequada, além do desgaste e danos.
- A pressão recomendada quando estiverem frios pode ser encontrada neste manual e na etiqueta localizada na coluna central do lado do motorista. Use sempre um calibrador de pneu de boa qualidade para medir a pressão dos pneus. Pressão do pneu acima ou abaixo da especificada pode reduzir a vida útil do pneu, afetar negativamente a dirigibilidade do veículo.
- Verifique a pressão do estepe todas as vezes que verificar a pressão dos outros pneus.
- Substitua os pneus gastos, com desgaste irregular ou danificados. Pneus desgastados podem causar perda da eficiência de frenagem, do controle da direção ou da tração.
- Substitua os pneus SEMPRE por outros de mesmo tamanho e especificação que foi fornecido originalmente com o veículo. Usar rodas e pneus diferentes dos tamanhos recomendados pode interferir nas características normais de dirigibilidade, afetar o controle do veículo e na performance do sistema de Freios Antibloqueio (ABS) do veículo, resultando em acidente grave.

Cuidado com os pneus

Para manutenção adequada, segurança e máxima economia de combustível, você deve manter sempre a pressão recomendada para os pneus e obedecer aos limites de carga e distribuição de peso do seu veículo.

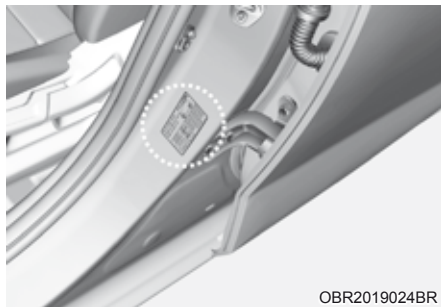

OBR2019024BR

Todas as especificações (tamanhos e pressão) podem ser encontradas na etiqueta localizada na coluna central do lado do motorista.

Pressão recomendada dos pneus frios

A pressão de todos os pneus (incluindo o estepe) deve ser verificada com os pneus frios. “Pneu frio” significa que o veículo está parado há pelo menos 3 horas ou não percorreu mais do que 1,6 km.

Pneus quentes normalmente excedem a pressão dos pneus frios em 28 a 41 kPa (4 a 6 psi). Não libere ar dos pneus quentes para ajustar a pressão senão eles ficarão com pressão abaixo da indicada. A pressão recomendada para pneus está em “Pneus e Rodas” na Seção 2.

ATENÇÃO

A pressão recomendada deve ser mantida para dirigir melhor, boas manobras e mínimo desgaste dos pneus.

Pressão do pneu acima ou abaixo da especificada pode reduzir a vida útil do pneu, afetar negativamente a dirigibilidade do veículo e causar falhas repentinas, resultando em perda de controle do veículo e causando um acidente.

Pressão muito abaixo da recomendada pode acarretar grande aumento de temperatura, causando estouros, separação da banda de rodagem e outras falhas do pneu, resultando em perda de controle do veículo e causando um acidente. Este risco é muito maior em dias quentes e ao dirigir por muito tempo em alta velocidade.

NOTA

- Pneus com pressão muito abaixo da recomendada resultam também em desgaste excessivo, problema de dirigibilidade e economia reduzida de combustível. Também é possível a deformação da roda. Mantenha a pressão dos pneus nos níveis adequados. Se precisar calibrar frequentemente, recomendamos que o sistema seja inspecionado por uma concessionária autorizada Hyundai Motor Brasil (HMB).
- Excesso de pressão produz uma condução difícil, desgaste excessivo no centro da banda de rodagem e maior possibilidade de dano na via.

Verificação da pressão de calibragem do pneu

Verifique os pneus, incluindo o estepe, uma vez por mês ou mais.

Como verificar

Use sempre um calibrador de pneu de boa qualidade para medir a pressão dos pneus. Não é possível assegurar que os pneus estão com a pressão adequada simplesmente olhando para eles. Pneus radiais podem parecer calibrados adequadamente mesmo quando estão com a calibragem abaixo do especificado.

Retire a tampa da válvula da haste da válvula do pneu. Pressione o calibrador firmemente sobre a válvula para obter a medição da pressão. Se a pressão aferida no pneu frio corresponder à pressão recomendada na etiqueta de informações sobre pneu e carga, não será necessário nenhum ajuste. Se a pressão estiver baixa, adicione pressão até atingir o valor recomendado.

Certifique-se de reinstalar as tampas das válvulas nas hastes.

Se você encher demais o pneu, libere o ar pressionando a haste metálica no centro da válvula do pneu. Verifique novamente a pressão do pneu com o calibrador. Certifique-se de reinstalar as tampas das válvulas nas hastes. Sem as tampas das válvulas, sujeira e umidade podem entrar no meio da válvula e causar vazamento de ar. Se uma tampa estiver faltando, instale uma nova o mais rápido possível.

Rodízio dos pneus

Para que o desgaste dos pneus seja uniforme, recomenda-se realizar rodízio de pneus a cada 10.000 km ou assim que o desgaste irregular começar a aparecer.

Durante o rodízio, verifique o balanceamento correto das rodas.

Ao efetuar o rodízio dos pneus, verifique se a existência de desgaste irregular e danos. O desgaste irregular é causado normalmente pela pressão incorreta do pneu, alinhamento inadequado da direção, desbalanceamento das rodas, frenagens bruscas ou curvas fechadas. Procure por saliências ou deformações na banda de rodagem ou na lateral do pneu. Substitua o pneu se encontrar qualquer uma dessas condições, ou se a estrutura e cordões ficarem visíveis. Após o rodízio dos pneus, certifique-se de calibrar corretamente os pneus dianteiros e traseiros dentro das especificações e verifique o torque de aperto das porcas das rodas (torque adequado 11~13 kgf·m).

■ Pneus direcionais

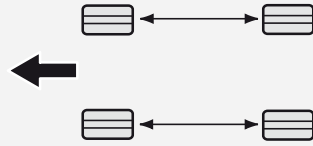

CBGQ0707A

As pastilhas dos discos de freio devem ser inspecionadas quanto a desgaste sempre que for feito o rodízio dos pneus.

NOTA

O exterior e o interior de um pneu assimétrico são distintos. Ao instalar um pneu assimétrico, certifique-se de instalar o lado marcado “outside” (externo) voltado para fora. Se o lado marcado “inside” (interno) for instalado do lado de fora, terá um efeito prejudicial sobre o desempenho do veículo.

⚠ ATENÇÃO

- Não use o estepe compacto no rodízio dos pneus.
- Não utilize ao mesmo tempo pneus radiais e pneus diagonais em nenhuma circunstância. Isso pode causar condução inadequada, resultando em perda de controle do veículo e causando um acidente.

Alinhamento de direção e balanceamento de rodas

As rodas do seu veículo foram alinhadas e balanceadas cuidadosamente na fábrica, para proporcionar maior vida útil dos pneus e melhor desempenho total.

Na maioria dos casos, não será necessário alinhar a direção e balancear as rodas novamente. Entretanto, se você notar desgaste anormal dos pneus ou o veículo puxar para um lado ou outro, pode ser necessário refazer o alinhamento.

Se observar vibração no veículo durante a condução sobre uma estrada regular, as rodas podem precisar de novo balanceamento.

NOTA

Contrapesos inadequados podem danificar as rodas de alumínio de seu veículo. Utilize somente contrapesos aprovados.

Substituição dos pneus



[A]: Indicador de desgaste

Se um pneu estiver gasto uniformemente, um indicador de desgaste aparecerá como uma faixa sólida atravessando a banda de rodagem. Isso mostra que resta menos de 1,6 mm da banda de rodagem no pneu. Substitua o pneu quando isso acontecer.

Não espere que essa faixa sólida apareça atravessando toda a banda de rodagem antes de substituir o pneu.

ATENÇÃO

Para reduzir o risco de ferimentos graves ou fatais:

- Substitua os pneus gastos, com desgaste irregular ou danificados. Pneus desgastados podem causar perda da eficiência de frenagem, do controle da direção ou da tração.
- Ao substituir os pneus ou rodas, substitua os dois pneus (ou rodas) dianteiros ou traseiros como um par. Substituir apenas um pneu pode afetar seriamente a dirigibilidade do seu veículo.
- Os pneus se degradam ao longo do tempo, mesmo que não estejam sendo usados. Independentemente da banda de rodagem restante, a HYUNDAI recomenda que os pneus sejam substituídos após seis (6) anos de uso normal.
- O calor causado por climas quentes ou condições frequentes de muita carga pode acelerar o processo de envelhecimento. Deixar de atender a esta advertência pode causar falha súbita do pneu, levando à perda de controle do veículo e resultando em acidente.

Substituição do estepe compacto (se equipado)

Um estepe compacto tem vida útil da banda de rodagem mais curta do que um pneu de tamanho regular. Substitua-o quando as barras indicadoras de desgaste da banda de rodagem forem visíveis. O estepe compacto de reposição deve ser do mesmo tamanho e desenho daquele fornecido com o veículo novo e deve ser montado na mesma roda do estepe compacto. O estepe compacto não é projetado para ser montado em roda de tamanho normal e a roda do estepe compacto não é projetada para montagem de um pneu de tamanho normal.

ATENÇÃO

O pneu original deve ser reparado ou substituído o mais rápido possível, para evitar falha do estepe e perda de controle do veículo, resultando em acidente. O estepe compacto deve ser utilizado apenas em emergência. Quando usar o estepe compacto não dirija o veículo acima de 80 km/h.

Substituição das rodas

Ao substituir as rodas por qualquer motivo, certifique-se que as novas rodas sejam equivalentes às originais de fábrica, em relação ao diâmetro, à espessura do aro e offset.

Capacidade de tração dos pneus

A capacidade de tração dos pneus pode ser reduzida se dirigir com pneus gastos ou calibrados incorretamente, ou em superfícies escuras. Os pneus devem ser substituídos quando os indicadores de desgaste da banda de rodagem aparecerem. Para reduzir a possibilidade de perda de controle do veículo, diminua a velocidade sempre que estiver chovendo ou houver neve ou gelo na estrada.

Manutenção dos pneus

Além da calibragem apropriada, um alinhamento correto das rodas ajuda a diminuir o desgaste dos pneus. Se encontrar um pneu com desgaste irregular, recomendamos verificar o alinhamento das rodas em uma concessionária autorizada Hyundai Motor Brasil (HMB).

Ao instalar pneus novos, certifique-se que estejam balanceados. Isso aumentará o conforto da condução e a vida útil do pneu. Além disso, um pneu deve sempre ser balanceado novamente se for removido da roda.

Informações na lateral do pneu

Essas informações identificam e descrevem as características fundamentais do pneu e fornecem número de identificação do pneu (TIN) para a certificação do padrão de segurança. O número de identificação do pneu (TIN) pode ser usado para identificar o pneu no caso de um "recall".

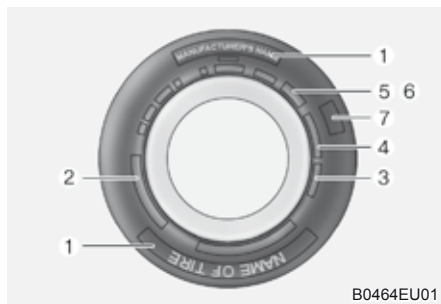

1. Nome do fabricante ou marca

É mostrado o nome do fabricante ou marca.

2. Indicação do tamanho do pneu

A lateral de um pneu é marcada com a indicação do tamanho do pneu. Esta informação será necessária ao selecionar pneus substitutos para seu veículo. A seguir estão as explicações sobre o significado das letras e dos números na indicação do tamanho do pneu. Exemplo de Indicação do tamanho do pneu: (Esses números são fornecidos apenas como exemplo; a indicação do pneu pode variar dependendo do seu veículo).

185/60R15 84H

- 185 - Largura do pneu em milímetros.
- 60 - Razão de aspecto. A altura do pneu como um percentual da sua largura.
- R - Código de construção do pneu (Radial).
- 15 - Diâmetro do aro em polegadas.
- 84 - Índice de carga, um código numérico associado com a carga máxima que o pneu pode suportar.
- H - Símbolo de classificação de velocidade. Para informações adicionais, consulte a tabela de classificação de velocidade, nesta Seção.

Indicação do tamanho da roda

As rodas também estão marcadas com informações importantes que serão necessárias caso precisar substituí-las. A seguir estão as explicações sobre o significado das letras e dos números na indicação do tamanho da roda.

Exemplo de Indicação do tamanho da roda:

5.5J X 15

5.5 - Largura do aro em polegadas.

J - Indicação do contorno do aro.

15 - Diâmetro do aro em polegadas.

Limites de velocidade dos pneus

A tabela abaixo lista os diferentes limites de velocidade atualmente em uso para veículos de passeio. O limite de velocidade é parte da indicação na lateral do pneu. Este símbolo corresponde à velocidade máxima de condução com segurança para o pneu.

Símbolo do limite de velocidade	Velocidade máxima
S	180 km/h
T	190 km/h
H	210 km/h
V	240 km/h
W	270 km/h
Y	300 km/h

3. Verificação da vida útil do pneu (TIN: Número de identificação do pneu)

Qualquer pneu com mais de 6 anos, com base na data de fabricação, (incluindo o estepe) deve ser substituído por um novo. A data de fabricação pode ser encontrada na lateral do pneu (possivelmente na parte interna da roda), que mostra o código DOT. O código DOT consiste em uma série de números e letras em inglês. A data de fabricação é indicada pelos quatro últimos dígitos (caracteres) do código DOT.

DOT: XXXX XXXX 0000

A parte inicial do DOT é o número do código da fábrica, tamanho do pneu e padrão da banda de rodagem e os quatro últimos números indicam a semana e o ano de fabricação.

Por exemplo:

DOT XXXX XXXX 1522 indica que o pneu foi produzido na 15ª semana de 2022.

ATENÇÃO

Idade do pneu

Os pneus se degradam com o tempo, mesmo quando não estão sendo utilizados. Independentemente da banda de rodagem restante, é recomendado que os pneus sejam substituídos após 6 (seis) anos de utilização normal. O calor causado por climas quentes ou condições frequentes de carga pesada podem acelerar o processo de envelhecimento. A inobservância desta recomendação pode resultar na falha repentina do pneu, causando a perda de controle do veículo e um acidente com ferimentos sérios ou morte.

4. Composição de lona e material do pneu

O número de camadas ou lonas recobertas de borracha está no pneu. Os fabricantes de pneu também devem indicar os materiais no pneu, que incluem aço, nylon, poliéster e outros. A letra “R” significa construção radial; a letra “D” significa construção diagonal e a letra “B” significa construção em telas diagonais atadas.

5. Pressão máxima permitida de calibragem

Este número indica a maior pressão de ar que pode ser colocada no pneu. Não exceda a pressão de calibragem máxima permitida. Consulte a etiqueta de informação do pneu e carga para verificar a pressão de calibragem recomendada para o pneu.

6. Limite máximo de carga

Este número indica a carga máxima em quilogramas e libras que pode ser suportada pelo pneu. Ao substituir os pneus do veículo, utilize sempre um tipo que tenha os mesmos limites de carga dos pneus originais instalados na fábrica.

7. Grau de qualidade uniforme do pneu

A graduação de qualidade pode ser encontrada, onde aplicável, na banda lateral entre a altura da banda de rodagem e a Seção de máxima largura.

Por exemplo:

TREADWEAR 200

TRACTION AA

TEMPERATURE A

Desgaste da banda de rodagem (Treadwear)

O grau de desgaste da banda de rodagem é um limite comparativo baseado da taxa de desgaste do pneu quando testado em condições controladas em um circuito de teste oficial. Por exemplo, um pneu com grau 200 irá se desgastar duas vezes menos em comparação a um pneu de grau 100.

O desempenho relativo dos pneus depende das condições reais de sua utilização e pode se distanciar consideravelmente da norma, por causa das variações nos hábitos de condução, práticas de manutenção e diferenças nas características da estrada e climas.

Esses graus estão marcados nas laterais dos pneus. Os pneus disponíveis como equipamentos padrão ou opcional em seu veículo podem variar com relação ao grau.

Capacidade de tração AA, A, B e C

As capacidades de tração, da maior para a menor, são AA, A, B e C. Esses graus representam a capacidade que os pneus têm de frear em pistas molhadas, em condições controladas, em superfícies de teste oficiais de asfalto e concreto. Um pneu marcado com C pode ter uma capacidade de tração pouco eficiente.

ATENÇÃO

O grau de capacidade de tração indicado para este pneu é baseado em testes de frenagem em linha reta e não inclui a aceleração, curvas, aquaplanagem ou características de máxima capacidade de tração.

Temperatura -A, B & C

Os graus da temperatura são A (o maior), B e C, que representam a resistência do pneu à geração de calor e sua capacidade em dissipar o calor quando testado em condições controladas em um laboratório fechado de teste de rodas.

Temperatura alta continuada pode fazer com que o material do pneu se degenere, reduzindo a vida útil do pneu, assim como a temperatura excessiva pode acarretar falha súbita do pneu. Os graus B e A representam níveis maiores de desempenho em testes de laboratório do que o mínimo requerido por lei.

ATENÇÃO

O grau de temperatura para este pneu é estabelecido por um pneu que esteja calibrado corretamente e que não esteja sobrecarregado. Velocidade excessiva, pressão do pneu abaixo da especificada ou carga excessiva, seja separadamente ou em conjunto, podem causar um acúmulo de calor e possível falha repentina do pneu. Isso pode causar a perda de controle do veículo e resultar em acidente.

Pneu com perfil baixo

Pneus com perfil baixo (menor que 50) são feitos para visuais mais esportivos.

Por causa do perfil baixo, esses pneus são melhores nas frenagens e nas manobras, com as paredes laterais um pouco mais rígidas do que um pneu padrão. Pneus de perfil baixo também são mais largos e conseqüentemente têm maior contato com a superfície do pavimento. Em alguns casos eles podem produzir mais ruídos que os pneus normais.

CUIDADO

A parede lateral de um pneu com perfil baixo é mais curta do que o pneu padrão, o aro da roda e o próprio pneu são mais propensos a danos. Tenha cuidado ao dirigir e siga as orientações abaixo para ajudar a minimizar danos à roda e ao pneu:

- Ao dirigir em uma pista acidentada ou fora da estrada, dirija cuidadosamente para não danificar as rodas e os pneus. Após a condução nessas áreas, inspecione os pneus e rodas.
- Ao passar em valetas, lombadas, bueiros ou ruas de paralelepípedo, dirija lentamente para não danificar as rodas e os pneus.
- Se o pneu sofrer um impacto, inspecione a condição da roda e do pneu em uma concessionária autorizada Hyundai Motor Brasil (HMB).
- Não é fácil reconhecer visualmente danos no pneu. Mas se houver o menor indício de dano no pneu, faça uma nova inspeção e substitua o pneu danificado, pois dano no pneu pode causar vazamento de ar.
- A garantia não cobre pneus danificados por dirigir em pistas acidentadas, fora da estrada, valetas, lombadas, bueiros ou ruas de paralelepípedo.

FUSÍVEIS

■ Tipo lâmina



Normal



Queimado

■ Tipo cartucho



Normal



Queimado

■ Multifusível

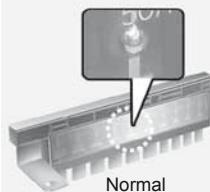

Normal



Queimado

OTM078035

O sistema elétrico de um veículo é protegido de danos por sobrecarga elétrica por meio de fusíveis.

Esse veículo possui 2 ou 3 painéis de fusíveis, um localizado no painel lateral ao lado do motorista, e o outro no compartimento do motor.

Se quaisquer luzes, acessórios ou controles do veículo não funcionarem, verifique o fusível apropriado. Se um fusível queimar, o filamento interno do fusível derreterá ou quebrará.

Se o sistema elétrico não funcionar, verifique primeiramente o painel de fusíveis do lado do motorista. Antes de substituir um fusível queimado, desligue o motor e todos os interruptores e então desconecte o cabo negativo da bateria. Substitua sempre um fusível queimado por outro de mesma capacidade.

Se o fusível substituído queimar, isso indica um problema elétrico. Evite usar o sistema em questão e consulte imediatamente uma concessionária autorizada Hyundai Motor Brasil (HMB).

NOTA

Três tipos de fusíveis são utilizados: tipo lâmina, para baixas correntes elétricas e, tipo cartucho e multifusível para maiores correntes.

⚠ ATENÇÃO

NUNCA substitua um fusível por outro que não seja da mesma capacidade.

- Um fusível de maior capacidade pode causar danos e um possível incêndio.
- Nunca instale um pedaço de fio ou lâmina de alumínio em vez do fusível apropriado, ainda que em caráter provisório. Isso pode causar danos extensos a toda a fiação e um possível incêndio.

NOTA

- Não use uma chave de fenda ou qualquer outro objeto de metal para remover os fusíveis, pois isso pode causar um curto circuito e danificar o sistema.
- A etiqueta real do painel de fusíveis/relés pode diferir dos itens equipados.

Substituição dos fusíveis do painel de instrumentos



1. Desligue o motor do veículo.
2. Desligue todos os interruptores.
3. Abra a tampa do painel de fusíveis.

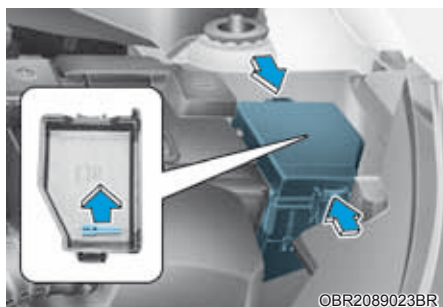

4. Remova o fusível suspeito para fora. Utilize o extrator de fusíveis localizado no painel de fusíveis do compartimento do motor.
5. Verifique o fusível removido e substitua se estiver queimado. Fusíveis sobressalentes estão nos painéis de fusíveis do painel de instrumentos (ou no painel de fusíveis do compartimento do motor).

6. Coloque um novo fusível de mesma capacidade e certifique-se que ele se encaixa perfeitamente. Se ele ficar solto, recomendamos consultar uma concessionária autorizada Hyundai Motor Brasil (HMB).

Em uma emergência, se você não possuir um fusível reserva, utilize um de mesma capacidade de um circuito que não será necessário para fazer seu veículo funcionar, como o fusível do acendedor de cigarros.

Se os faróis ou outros componentes elétricos não funcionarem e os fusíveis estiverem em bom estado, verifique o painel de fusíveis no compartimento do motor. Se um fusível estiver queimado, ele deve ser substituído por outro com a mesma capacidade.

Substituição dos fusíveis do compartimento do motor

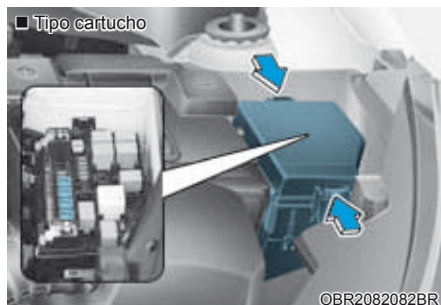
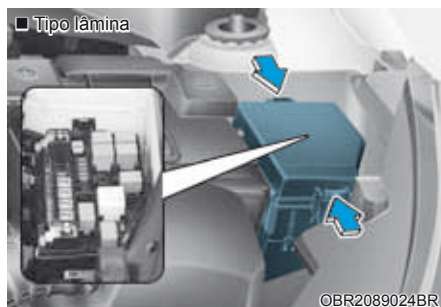

1. Desligue o motor do veículo.
2. Desligue todos os interruptores.

3. Remova a tampa do painel de fusíveis pressionando-a e puxando-a para cima.
4. Remova o fusível, verifique e o substitua se estiver queimado. Para remover ou inserir o fusível, use o extrator de fusíveis localizado na caixa de fusíveis do compartimento do motor.
5. Coloque um novo fusível de mesma capacidade e certifique-se que ele se encaixa perfeitamente. Se ele ficar solto, recomendamos consultar uma concessionária autorizada Hyundai Motor Brasil (HMB).

NOTA

Após verificar o painel de fusíveis no compartimento do motor, reinstale firmemente a tampa do painel. Você pode ouvir um clique se a tampa estiver fechada com segurança. Se não fizer isso, falhas elétricas poderão ocorrer com a entrada de água.

Fusível principal (multifusível)

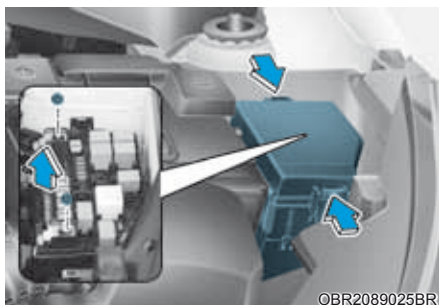

Se o multifusível estiver queimado, remova-o como segue:

1. Desligue o motor do veículo.
2. Desconecte o cabo negativo da bateria.
3. Remova a tampa do painel de fusíveis pressionando a lingueta e puxando-a para cima.
4. Remova as porcas mostradas na figura acima.
5. Substitua o fusível por um novo de mesma capacidade.
6. A ordem de instalação é inversa à de remoção.

Se o multifusível estiver queimado, recomendamos consultar a concessionária autorizada Hyundai Motor Brasil (HMB).

Descrição dos fusíveis e relés do painel

Painel de fusíveis do lado do motorista.



NOTA

Nem todas as descrições do painel de fusíveis deste manual se aplicam ao seu veículo.

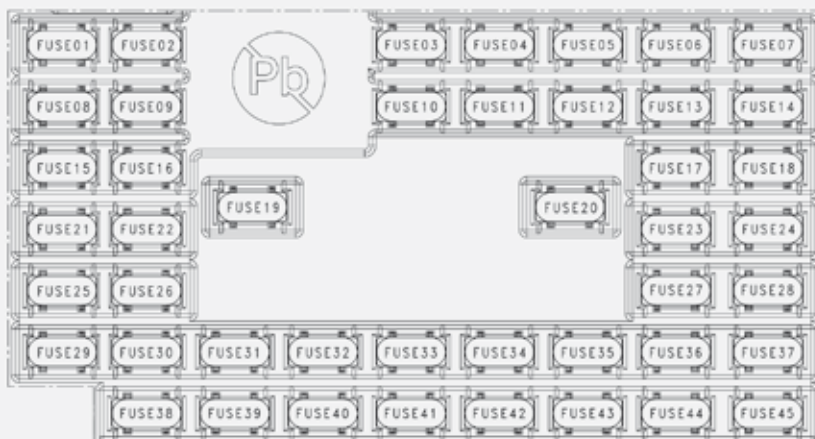

OBR2093008BR

Nº	Símbolo	Capacidade do Fusível
1	IBU2	10A
2	AQUECIMENTO RETROVISOR	10A
3	SEGURANÇA VIDRO LE	25A
4	RESERVA	25A
5	VIDRO LD	25A
6	TCU3	10A
7	-	-
8	MÓDULO 8	10A
9	MEMÓRIA	10A
10	SEGURANÇA VIDRO LD	25A
11	-	-
12	VIDRO LE	25A
13	RESERVA	10A

Nº	Símbolo	Capacidade do Fusível
14	MÓDULO 2	10A
15	-	-
16	MULTIMÍDIA	15A
17	AIRBAG	10A
18	-	-
19	TOMADA 12V	15A
20	AR COND 2	7.5A
21	TRAVA PORTA	20A
22	-	-
23	MÓDULOS	10A
24	ESC 3	7.5A
25	INTERR FREIO	7.5A
26	PARTIDA	7.5A
27	QUADRO INSTRUM	7.5A

Nº	Símbolo	Capacidade do Fusível
28	MÓDULO 4	10A
29	RESERVA	15A
30	ACC	10A
31	CARREGADOR USB	10A
32	MÓDULO 7	10A
33	LAVADOR	15A
34	MÓDULO 6	7.5A
35	-	-
36	IBU1	10A
37	INDICADOR AIRBAG	7.5A
38	A/C 3	10A
39	A/C 1	7.5A
40	LIMPADOR TRAS	15A
41	RESERVA	20A

Nº	Símbolo	Capacidade do Fusível
42	RESERVA	7.5A
43	-	-
44	ECU 4	10A
45	MDPS 2	7.5A

Painel de fusíveis no compartimento do motor

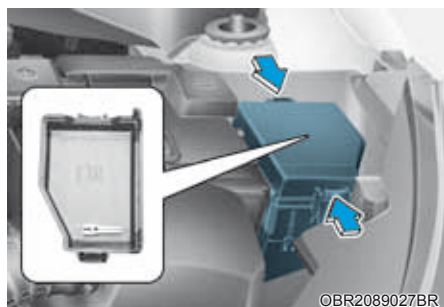

NOTA

Nem todas as descrições do painel de fusíveis deste manual se aplicam ao seu veículo.

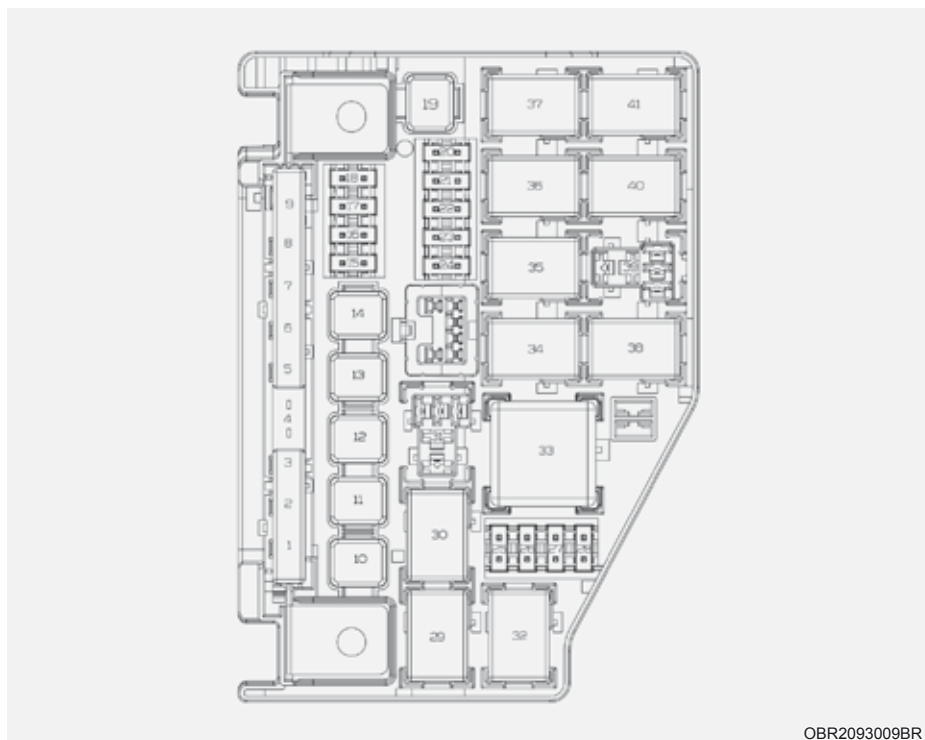

Nº	Símbolo	Capacidade do Fusível
1	⁴ B+	50A
2	¹ B+	50A
3	IG1	30A
4	ALT	150A
5	BOMBA DE ÓLEO	40A
6	ESC1	40A
7	ESC2	40A
8	VENTILADOR	40A
9	¹ MDPS	80A
10	IG2	40A
11	³ B+	50A
12	VIDRO TRAS. AQUECIDO	30A (Hatch)/ 50A (Sedan)
13	VENTIL. ARREFECIMENTO	40A (KAPPA)/ 50A (TGDl)
14	² B+	40A
15	BUZINA	10A
16	² ECU	15A
17	³ ECU	15A
18	¹ TCU	15A
19	¹ ECU	30A
20	AMS	10A

Nº	Símbolo	Capacidade do Fusível
21	² TCU	15A
22	LIMPADOR	10A
23	INJETOR	15A
24	¹ SENSOR	15A
25	BOMBA COMBUST.	15A
26	LIMPADOR	25A
27	BOBINA IGNIÇÃO	15A
28	² SENSOR	15A
29	LIMPADOR TRAS.	35A
30	BOMBA COMBUST.	20A
31	-	-
32	VENTILADOR	35A
33	RELÉ PRINCIPAL	50A
34	LIMPADOR DIANT. BAIXA	35A
35	LIMPADOR DIANT. ALTA	35A
36	A/C	20A
37	BUZINA	20A
38	VENTOINHA ARREFEC.	35A
39	-	-
40	PARTIDA	35A
41	B/BUZINA ALARME	20A

LÂMPADAS

Consulte uma concessionária autorizada Hyundai Motor Brasil (HMB) para substituir a maioria das lâmpadas do veículo. Pode ser difícil substituir as lâmpadas do veículo porque outras peças devem ser removidas antes de alcançar a lâmpada como no caso dos conjuntos dos faróis, onde é necessário sua remoção para acesso às lâmpadas.

A remoção/instalação do conjunto dos faróis pode causar danos ao veículo.

ATENÇÃO

Antes de iniciar a manutenção nas lâmpadas, acione o freio de estacionamento firmemente, garanta que o interruptor de ignição esteja na posição LOCK/OFF e apague as luzes para evitar o movimento repentino do veículo, para não queimar seus dedos ou sofrer um choque elétrico.

NOTA

Certifique-se de substituir a lâmpada queimada por outra de mesma potência. Caso contrário, isso poderá danificar o fusível ou o sistema elétrico do chicote da fiação.

NOTA

Após dirigir à noite sob chuva forte ou após a lavagem do veículo, as lentes dos faróis e lanternas traseiras podem ficar embaçadas. Isto ocorre devido à diferença de temperatura entre o interior e o exterior da lâmpada e não indica problemas com o veículo. Quando a umidade se condensa na lâmpada, a umidade será removida após dirigir com o farol aceso. O nível de condensação pode ser diferente, dependendo do tamanho e posição da lâmpada, além das condições ambientais. Entretanto, se a umidade não for removida, leve o veículo a uma concessionária autorizada Hyundai Motor Brasil (HMB) para uma inspeção.

Substituição da lâmpada do farol, da luz de posicionamento dianteira, da luz indicadora de direção dianteira e do farol dianteiro de neblina



- (1) Farol (alto/baixo)
- (2) Luz de posição dianteira
- (3) Luz de condução diurna (DRL) / Luz do indicador de direção dianteiro



- (1) Farol (alto/baixo)
- (2) Luz de posição dianteira
- (3) Luz de condução diurna (DRL) / Luz do indicador de direção dianteiro (Tipo LED)
- (4) Luz do farol dianteiro de neblina (se equipado)

Farol

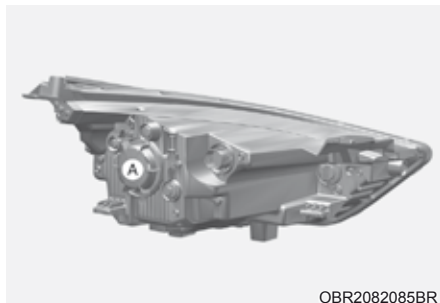

A: Farol

1. Abra o capô do motor e remova o farol.
2. Remova a tampa da lâmpada do farol girando-a no sentido anti-horário.
3. Desconecte o soquete-conector da lâmpada do farol.
4. Desaperte o cabo retentor da lâmpada do farol pressionando a extremidade e puxando para cima.
5. Remova a lâmpada do conjunto do farol.
6. Instale a nova lâmpada do farol e coloque o cabo retentor da lâmpada na posição alinhando o cabo com a ranhura da lâmpada.
7. Conecte o conector-soquete da lâmpada do farol.
8. Instale a tampa da lâmpada do farol girando-a no sentido horário.

NOTA

O alinhamento dos faróis deve ser ajustado após a reinstalação do conjunto, recomendamos consultar uma concessionária autorizada Hyundai Motor Brasil (HMB).

⚠ AVISO - Lâmpadas halógenas



- As lâmpadas halógenas contêm gás sob pressão que podem produzir estilhaços de vidro em caso de quebra.
- Manuseie as lâmpadas sempre com cuidado e evite arranhões ou atritos. Se estiverem acesas, evite contato com líquidos. Nunca toque no vidro com as mãos nuas. A oleosidade da pele pode fazer com que a lâmpada superaqueça e queime quando for acesa. Ela somente deve funcionar quando estiver instalada em um farol.
- Se a lâmpada estiver danificada ou trincada, substitua-a imediatamente e descarte-a com cuidado.
- Ao substituir uma lâmpada, utilize proteção para os olhos. Deixe que a lâmpada esfrie antes de manuseá-la.

Luz de condução diurna (DRL) / Luz de posição dianteira (Tipo A)



A: Luz de posição

1. Abra do capô do motor.
2. Desconecte o cabo negativo da bateria.
3. Remova a lâmpada do conjunto do farol.
4. Remova a tampa da lâmpada da luz de posição girando-a no sentido anti-horário.
5. Remova o soquete puxando-o diretamente para fora.
6. Remova a lâmpada puxando-a diretamente para fora.
7. Insira a nova lâmpada no soquete.
8. Instale o soquete.
9. Instale a tampa da lâmpada do farol girando-a no sentido horário.

Luz de condução diurna (DRL) / Luz de posição dianteira (Tipo B)

Se a lâmpada (LED) não funcionar, recomendamos levar seu veículo à concessionária autorizada Hyundai Motor Brasil (HMB) para inspeção.

As lâmpadas de LED não podem ser substituídas como unidade única, pois são parte de uma unidade integrada. As lâmpadas de LED precisam ser substituídas como unidade.

Um técnico especializado deve verificar ou reparar a lâmpada de LED, pois isso pode danificar as peças envolvidas do veículo.

Indicadores de direção dianteiros

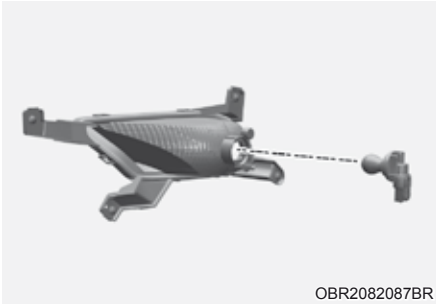

1. Abra do capô do motor.
2. Desconecte o cabo negativo da bateria.
3. Remova o para-choque dianteiro.
4. Remova o soquete do conjunto girando o soquete no sentido anti-horário até que as linguetas no soquete se alinhem com as ranhuras no conjunto.
5. Remova a lâmpada do soquete pressionando e girando no sentido anti-horário até que as linguetas da lâmpada se alinhem com as ranhuras no soquete. Puxe a lâmpada para fora do soquete.
6. Insira a nova lâmpada no soquete e gire-a até travar no lugar.

Lâmpadas dos faróis dianteiros de neblina (se equipado)

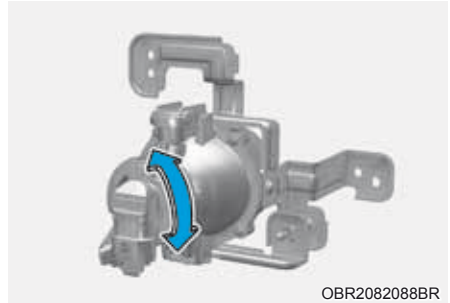

1. Remova a tampa inferior do para-choque dianteiro.
2. Coloque a mão na parte traseira do para-choque dianteiro.
3. Desligue o conector elétrico do soquete.
4. Remova a lâmpada-soquete do alojamento girando o soquete no sentido anti-horário até que as linguetas no soquete se alinhem com as ranhuras no alojamento.
5. Instale o novo conjunto lâmpada-soquete no alojamento alinhando as linguetas do soquete com as ranhuras do alojamento. Pressione o soquete no alojamento e gire-o no sentido horário.
6. Conecte o conector elétrico do soquete.
7. Reinstale a tampa inferior do para-choque dianteiro.

Substituição da lâmpada da luz indicadora de direção lateral (se equipado)

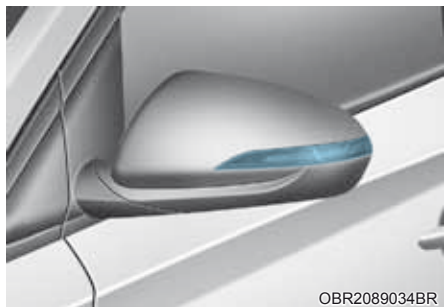

Caso a lâmpada não esteja funcionando, o sistema deve ser verificado por uma concessionária autorizada Hyundai Motor Brasil (HMB).

Substituição da lâmpada das luzes combinadas traseiras

Sedan



- (1) Luz de freio / lanterna traseira
- (2) Lanterna traseira
- (3) Luz indicadora de direção traseira
- (4) Luz de ré

Hatch



- (1) Luz de freio / lanterna traseira
- (2) Lanterna traseira (Tipo A)
Luz de freio / Lanterna traseira (Tipo B)
- (3) Luz indicadora de direção traseira
- (4) Luz de ré

Luzes externas

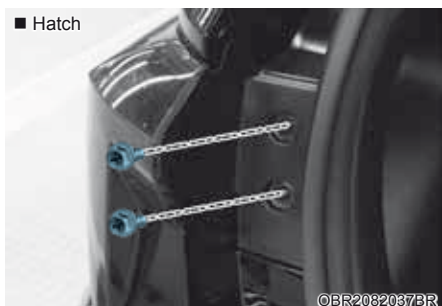
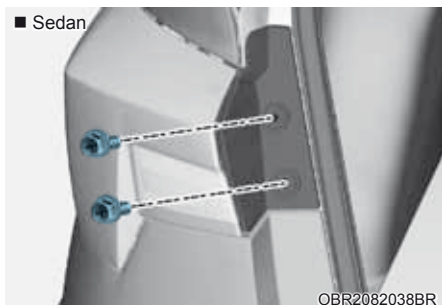

1. Abra a porta/tampa traseira.
2. Solte os parafusos de fixação do conjunto de luzes utilizando uma chave Philips.
3. Remova o conjunto das luzes combinadas traseiras da carroceria do veículo.

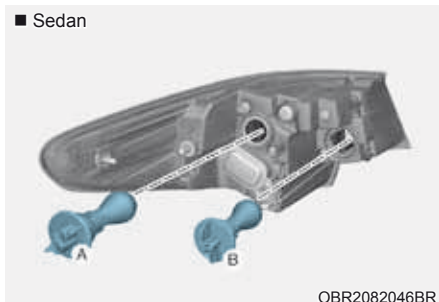

[A]: Luz de freio/Lanterna traseira, [B]: Indicadores de direção traseiros

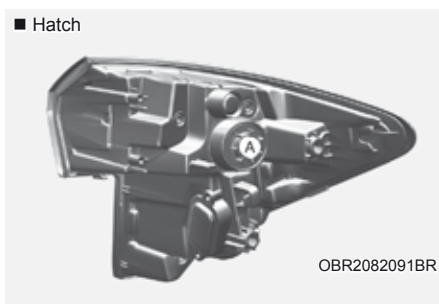

- [A]: Luz de freio/Lanterna traseira
4. Remova o soquete do conjunto girando o soquete no sentido anti-horário até que as linguetas no soquete se alinhem com as ranhuras no conjunto.
 5. Remova a lâmpada do soquete pressionando e girando no sentido anti-horário até que as linguetas da lâmpada se alinhem com as ranhuras no soquete. Puxe a lâmpada para fora do soquete.
 6. Insira a nova lâmpada no soquete e gire-a até travar no lugar.
 7. Remova o soquete do conjunto alinhando as linguetas no soquete com as ranhuras no conjunto. Instale o soquete no conjunto girando-o em sentido horário.
 8. Reinstale o conjunto da luz na carroceria do veículo.
 9. Aperte os parafusos.

Luzes íntenas

1. Abra a porta-malas/tampa traseira.



2. Solte os parafusos da forração da tampa do porta-malas e então remova a forração. (Sedan)

Remova o acabamento da tampa traseira soltando os parafusos. (Hatch)

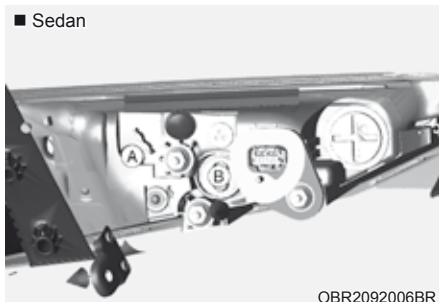

[A]: Lanterna traseira, [B]: Luz de ré



[A]: Lanterna traseira

3. Remova o soquete do conjunto girando o soquete no sentido anti-horário até que as linguetas no soquete se alinhem com as ranhuras no conjunto.
4. Remova a lâmpada do soquete pressionando e girando no sentido anti-horário até que as linguetas da lâmpada se alinhem com as ranhuras no soquete. Puxe a lâmpada para fora do soquete.
5. Insira a nova lâmpada no soquete e gire-a até travar no lugar.
6. Remova o soquete do conjunto alinhando as linguetas no soquete com as ranhuras no conjunto. Instale o soquete no conjunto girando-o em sentido horário.

Indicadores de direção traseiros/ Luz do freio (para Hatch)

Se a lâmpada não funcionar, recomendamos levar seu veículo à concessionária autorizada Hyundai Motor Brasil (HMB) para inspeção.

Substituição da luz de freio central

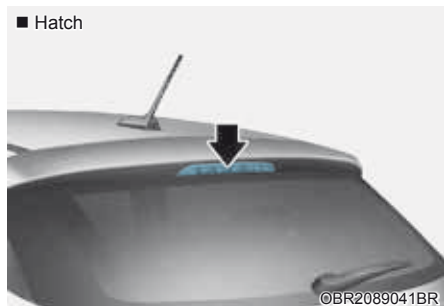

Se a lâmpada não funcionar, recomendamos levar seu veículo à concessionária autorizada Hyundai Motor Brasil (HMB) para inspeção.

Substituição da lâmpada da luz da placa de licença

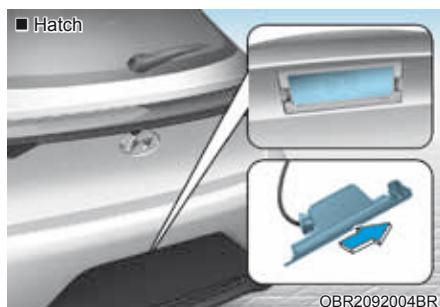

1. Usando uma chave de fenda, remova do veículo o conjunto da lâmpada do veículo liberando a presilha de pressão. (Sedan) Usando uma chave Philips, remova do veículo o conjunto da lâmpada soltando o parafuso. (Hatch)
2. Remova o soquete da lâmpada.
3. Remova a lâmpada puxando-a diretamente para fora.
4. Instale uma nova lâmpada no soquete e instale o soquete na lente.
5. Reinstale a lente com segurança.

⚠ CUIDADO

Tenha cuidado para não sujar nem danificar a lente, a lingueta da lente e os alojamentos plásticos.

Substituição da lâmpada das luzes do interior do veículo

■ Luz de leitura (Tipo A)

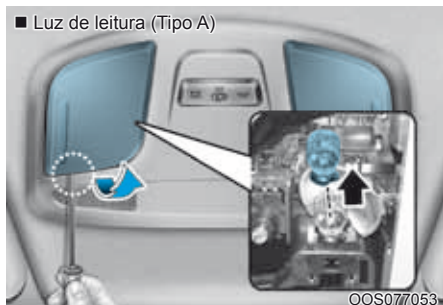

■ Luz de leitura (Tipo B)

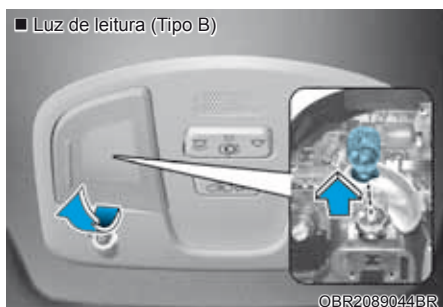

■ Luz interna (Tipo A) (se equipado)

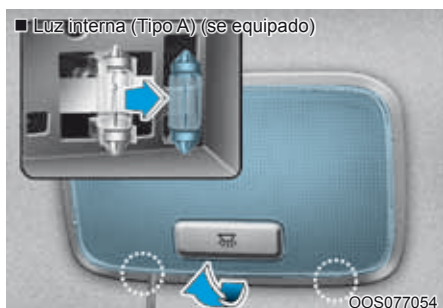

■ Luz interna (Tipo B) (se equipado)



■ Luz do espelho de cortesia (se equipado)



■ Luz do compartimento de bagagem (se equipado)





1. Utilizando uma chave de fenda, force suavemente as lentes para fora do alojamento da luz interna.
2. Remova a lâmpada puxando-a diretamente para fora.

⚠ ATENÇÃO

Antes de iniciar a manutenção nas luzes internas, certifique-se que o botão “OFF” esteja pressionado para evitar queimar seus dedos ou sofrer um choque elétrico.

3. Insira a nova lâmpada no soquete.
4. Alinhe as linguetas das lentes com as ranhuras do alojamento da luz interna e coloque as lentes no lugar.
5. Se a luz de leitura e a luz interna não funcionarem, recomendamos levar seu veículo à concessionária autorizada Hyundai Motor Brasil (HMB) para inspeção.

⚠ CUIDADO

Tenha cuidado para não sujar nem danificar a lente, a lingueta da lente e os alojamentos plásticos.

- * Se seu veículo for equipado com a luz do sensor de invasão/oscilação, recomendamos levar seu veículo à concessionária autorizada Hyundai Motor Brasil (HMB) para substituição.

CUIDADOS COM A APARÊNCIA

Cuidados com o exterior

NOTA

Se você estacionar seu veículo próximo a um letreiro de aço inoxidável ou edifício com fachada de vidro, as peças plásticas externas do veículo, como para-choques, spoiler, guarnição, lâmpada ou espelho retrovisor externo, podem ser danificadas devido à luz solar refletida no letreiro ou edifício. Para evitar danos nas peças plásticas externas, evite estacionar em áreas onde a luz possa ser refletida ou use uma cobertura para o carro. (As peças plásticas externas aplicadas ao seu veículo podem variar.)

Cuidados gerais com o exterior

É muito importante seguir as instruções do rótulo ao aplicar qualquer limpador químico ou polimento. Leia todas as advertências e indicações de cuidado existentes no rótulo do produto.

Manutenção do acabamento

Lavagem

Para ajudar a proteger seu veículo contra a corrosão e deterioração, lave-o completamente com água fria ou morna, pelo menos uma vez por mês.

Se utilizar seu veículo para dirigir fora de estrada, você deverá lavá-lo após cada viagem. Tenha atenção especial na remoção de qualquer acúmulo de sal, sujeira, lama e outros materiais estranhos. Certifique-se que os drenos nas bordas inferiores das portas e painéis da carroceria estejam limpos e desobstruídos.

Danos à pintura podem ser causados por pequenos acúmulos de piche, poluição industrial, resinas de árvores, fezes de pássaros e insetos, caso não sejam removidos imediatamente.

Mesmo a lavagem imediata com muita água pode não remover completamente todos esses detritos.

Utilize uma solução de sabão neutro e seguro para usar em superfícies pintadas.

Após a lavagem, enxague o veículo completamente com água fria ou morna. Não deixe o sabão secar sobre a pintura.

NOTA

- Não utilize sabão forte, detergentes químicos ou água quente e não lave o veículo sob o sol forte ou quando a carroceria do veículo estiver quente.
- Tenha cuidado ao lavar os vidros laterais do seu veículo.
Especialmente com água sob alta pressão, a água pode vazar através dos vidros e molhar o interior do veículo.
- Para evitar danos nas peças de plástico, não as limpe com solventes químicos ou detergentes fortes.

ATENÇÃO

Freios molhados

Após a lavagem do veículo, teste os freios enquanto estiver dirigindo lentamente para verificar se eles foram afetados pela água. Se o desempenho dos freios estiver prejudicado, seque acionando-os suavemente enquanto mantém uma velocidade lenta e segura.

Lavagem com alta pressão

- Quando usar lavadores de alta pressão, certifique-se de manter distância suficiente do veículo.

Ficar muito próximo ou pressão excessiva pode danificar os componentes ou deixar a água penetrar.

- Não esguiche na câmara, nos sensores ou sua área próxima diretamente com lavadores de alta pressão. Choque aplicado pela água de alta pressão pode fazer o dispositivo não funcionar normalmente.
- Não coloque o bico do lavador próximo das coifas (tampas de borracha ou plásticas) ou conectores, pois eles podem ficar danificados se entrarem em contato com a água sob alta pressão.



NOTA

- A lavagem do compartimento do motor com água sob alta pressão pode provocar falhas nos circuitos elétricos localizados no compartimento do motor.
- Nunca permita que água ou outros líquidos entrem em contato com os componentes elétricos/eletrônicos do veículo, para não danificá-los.

NOTA

Veículo com pintura fosca (se equipado)

Não devem ser usados lava-rápidos automáticos que usem escovas rotativas pois isso pode danificar a superfície do veículo. Limpadores por vapor, que lavam a superfície do veículo em alta temperatura, podem resultar em aderência do óleo, deixando manchas difíceis de remover.

Use um pano macio (p.ex. toalha de microfibra ou esponja) ao lavar o veículo e seque com uma toalha de microfibra. Quando você lavar o veículo com as mãos, não use um limpador que dê acabamento com cera. Se a superfície do veículo estiver muito suja (areia, sujeira, pó, contaminantes etc.), limpe a superfície com água antes de lavar o veículo.

Cera

Encere o veículo somente quando não houver mais nenhuma gota d'água sobre a superfície pintada.

Lave e seque bem o veículo, antes de aplicar cera. Utilize sempre produtos de boa qualidade e siga as recomendações do fabricante. Deve-se encerar todas as peças cromadas para proteger e manter o brilho. A remoção de óleo, piche e materiais semelhantes com um removedor de manchas geralmente retira a camada de cera da pintura do veículo. Certifique-se de reaplicar cera nessas áreas mesmo que o resto do veículo não precise ser encerado.

NOTA

- Limpar o pó ou a sujeira do veículo com um pano seco poderá riscar o acabamento.
 - Não utilize esponja de aço, limpadores abrasivos ou detergentes fortes que contenham agentes altamente alcalinos ou cáusticos nas partes cromadas ou de alumínio anodizado. Isso pode resultar em danos à camada protetora e causar a descoloração ou deterioração da pintura.
-

NOTA

Veículo com pintura fosca
(se equipado)

Não use qualquer protetor de polimento como detergente, um abrasivo e um polidor. Se aplicar cera, remova a cera imediatamente usando um removedor à base de silicone e se houver qualquer piche ou contaminante na superfície use um removedor de piche para limpar. Entretanto, tenha cuidado para não aplicar muita pressão à área pintada.

Retoque no acabamento danificado

Riscos profundos ou marcas de pedras na superfície pintada devem ser retocados imediatamente. O metal exposto irá enferrujar rapidamente e o reparo poderá se tornar muito mais caro.

NOTA

Se seu veículo estiver danificado e precisar de qualquer reparo ou substituição de peças cromadas, certifique-se que a oficina de funilaria irá aplicar materiais anticorrosivos às partes reparadas ou substituídas.

NOTA

Veículo com pintura fosca
(se equipado)

No caso de veículo com pintura fosca, é impossível modificar somente a área danificada e é necessário reparar a peça inteira. Se o veículo estiver danificado e for necessário pintar, recomendamos levar o veículo para reparo e pintura em uma concessionária autorizada Hyundai Motor Brasil (HMB). Tenha muito cuidado pois é difícil restaurar a qualidade após o reparo.

Manutenção dos acabamentos cromados

- Para remover piche e insetos, utilize um removedor de piche e não um raspador ou outro objeto pontiagudo.
- Para proteger as superfícies cromadas contra a corrosão, aplique uma camada de cera ou polidor para peças cromadas e encere até obter brilho.
- Durante o inverno ou em áreas litorâneas, proteja as peças cromadas com uma camada maior de cera ou polidor. Se necessário, aplique uma camada de vaselina não corrosiva ou outro composto protetor nessas partes.

Manutenção da parte inferior do veículo

Materiais corrosivos utilizados para a remoção de gelo ou neve, ou sujeira e lama podem se acumular sob o veículo. Se esses materiais não forem removidos, poderá ocorrer uma corrosão acelerada nas partes inferiores do veículo como as linhas de combustível, chassi, painel do assoalho e sistema de escapamento, mesmo que eles tenham sido tratados com proteção anticorrosiva.

Lave completamente a parte inferior do seu veículo e a parte interna dos para-lamas com água fria ou morna pelo menos uma vez por mês, após dirigir fora de estrada e no final de cada inverno. Preste atenção especial a essas áreas, pois é difícil ver toda a lama e sujeira. Será pior passar apenas uma água na sujeira proveniente da estrada sem removê-la. As bordas inferiores das portas, chassi e peças da carroceria possuem drenos que não devem ser obstruídos com sujeira, pois a água acumulada nestas áreas pode causar corrosão.

ATENÇÃO

Após a lavagem do veículo, teste os freios enquanto estiver dirigindo lentamente para verificar se eles foram afetados pela água. Se o desempenho dos freios estiver prejudicado, seque acionando-os suavemente enquanto mantém uma velocidade lenta e segura.

Manutenção das rodas de alumínio

As rodas de alumínio são cobertas com um acabamento de proteção transparente.

NOTA

- Não utilize nenhum limpador abrasivo, composto de polimento, solvente ou escovas de aço nas rodas de alumínio.
- Limpe a roda quando ela estiver fria.
- Use somente um sabão ou detergente neutro e enxague cuidadosamente com água. Certifique-se também de lavar as rodas após conduzir em estradas com sal.
- Evite lavar as rodas em lava-rápidos automáticos de escovas.
- Não use qualquer limpador contendo ácido ou detergentes alcalinos.

Proteção contra corrosão

Proteja seu veículo contra a corrosão.

Utilizando as mais modernas técnicas de projeto e de fabricação com o objetivo de combater a corrosão, produzimos veículos da mais alta qualidade. Entretanto, isso é apenas parte do trabalho. Para atingir a resistência de longo prazo contra a corrosão que o seu veículo pode proporcionar, também são necessárias a cooperação e a ajuda do proprietário.

Causas comuns da corrosão

As causas mais comuns de corrosão em seu veículo são:

- Sal, substâncias ácidas, sujeira e lama que se acumulam na parte inferior do veículo.
- Remoção de partes da pintura ou outros tipos de revestimentos protetores devido ao impacto de pedras ou outros objetos contra a carroceria e o chassi do veículo, deixando a chapa metálica exposta à corrosão.

Regiões mais críticas quanto à corrosão

Se você mora em uma região com grande concentração de substâncias corrosivas, a proteção contra corrosão é de extrema importância. Algumas das causas mais comuns da corrosão acelerada são a presença de sal nas estradas, maresia, produtos químicos e a poluição industrial.

Corrosão causada pela umidade

A umidade cria condições favoráveis ao aparecimento da corrosão. Por exemplo, a corrosão é acelerada pelo alto teor de umidade, particularmente quando a temperatura se aproxima de zero grau. Nessas condições, a substância corrosiva entra em contato com a superfície do veículo através da umidade, que demora a evaporar.

Outro grande inimigo dos tratamentos anticorrosão é a lama, que, devido à sua secagem demorada, mantém as substâncias corrosivas em contato com o veículo. Mesmo quando aparenta estar seca, a lama pode estar úmida e dar origem à corrosão.

Altas temperaturas também podem acelerar o processo corrosivo à medida que, em certas partes pouco ventiladas do veículo para que a umidade possa ser dispersada. Por todos esses motivos, é muito importante conservar seu veículo sempre limpo, livre de lama e acúmulo de outros detritos. Esta recomendação é válida não somente para as partes externas, mas também para as partes inferiores do chassi.

Para ajudar a evitar a corrosão

Para ajudar a evitar a corrosão, observe as recomendações a seguir:

Mantenha seu veículo limpo

A melhor maneira de evitar a corrosão é manter seu veículo limpo e livre de substâncias corrosivas. É muito importante dar especial atenção às partes inferiores do veículo.

- Se você mora em uma região com alta concentração de substâncias corrosivas – onde é usado sal nas rodovias, nas proximidades do mar, sujeita à poluição industrial, chuva ácida etc. – tenha cuidado especial para evitar a corrosão. No inverno, lave a parte inferior do veículo pelo menos uma vez por mês, mantendo-o sempre limpo.
- Ao limpar a parte inferior do veículo, preste atenção especial aos componentes que ficam sob os para-lamas e de outras partes menos visíveis. Faça um trabalho cuidadoso, pois somente umedecer a lama acumulada ao invés de removê-la acelera a corrosão e não a evita. Água quente à alta pressão e vapor são muito eficientes para retirar completamente a lama e substâncias corrosivas acumuladas.
- Ao limpar a parte inferior das portas e da carroceria, certifique-se que todos os drenos estejam desobstruídos e limpos, para que a umidade possa sair, evitando-se assim, a corrosão acelerada.

Mantenha sua garagem seca

Não estacione seu veículo numa garagem pouco ventilada e úmida. Isso cria um ambiente favorável à corrosão. Isso ocorre principalmente depois de lavar o veículo na garagem ou guardá-lo quando ainda estiver úmido ou coberto de gelo, neve ou lama. Mesmo uma garagem aquecida pode contribuir para a corrosão, a menos que ela seja bem ventilada para dispersar a umidade.

Mantenha a pintura e os revestimentos internos em boas condições

Riscos ou marcas de pedras na superfície pintada devem ser retocados ou repintados o mais rápido possível, para reduzir a possibilidade de corrosão. Se houver metal à mostra, recomenda-se o serviço de uma oficina de funilaria e pintura qualificada.

Fezes de pássaros: Fezes de pássaros são altamente corrosivas e podem danificar as superfícies pintadas em poucas horas. Remova sempre as fezes de pássaros o mais rápido possível.

Não se descuide das partes internas

A umidade pode se infiltrar sob os carpetes de assoalho do veículo e provocar corrosão. Verifique periodicamente a condição do assoalho sob o tapete, certificando-se que esteja sempre seco. Se transportar materiais de limpeza, fertilizantes ou produtos químicos, tenha muito cuidado.

Estes produtos devem ser transportados em recipientes adequados e, se vazarem sobre o tapete, ele deve ser imediatamente lavado com água limpa e cuidadosamente seco.

Cuidados com o interior

Cuidados gerais com o interior

Evite que produtos químicos como perfumes, cosméticos, protetor solar, creme de limpeza para as mãos e aromatizadores entrem em contato com as peças do interior do veículo, pois isso pode causar danos ou descoloração. Caso entrem em contato com as partes internas, limpe imediatamente.

Veja as instruções a seguir sobre a maneira correta de limpar os acabamentos em vinil.

NOTA

Nunca permita que água ou outros líquidos entrem em contato com os componentes elétricos/eletrônicos do veículo, para não danificá-los.

NOTA

Ao limpar equipamentos revestidos em couro (volante, bancos etc.), utilize detergentes neutros ou soluções de baixo teor alcoólico. Se você utilizar soluções de elevado teor alcoólico ou detergentes alcalinos/ácidos, a superfície poderá ficar desbotada ou danificada.

Limpeza dos estofamentos e acabamento interno

Vinil (se equipado)

Remova a poeira e a sujeira do vinil com uma escova ou um aspirador de pó. Limpe as superfícies em vinil com um limpador para vinil.

Tecido (se equipado)

Remova a poeira e a sujeira do tecido com uma escova ou um aspirador de pó. Limpe os estofados com uma solução de sabão neutro recomendada para estofados ou carpetes. Remova as manchas recentes imediatamente com um removedor de manchas de tecidos. Se as manchas recentes não forem limpas, o tecido poderá ficar manchado e sua cor poderá ser afetada. Da mesma maneira, suas propriedades de resistência ao fogo podem se reduzir se o material não for tratado adequadamente.

NOTA

Usar qualquer outra coisa além dos produtos e procedimentos recomendados pode afetar a aparência do tecido e as propriedades de resistência ao fogo.

Couro (se equipado)

- Características do Couro dos Bancos
 - O couro é feito da pele externa de um animal, que passa por um processo especial para ficar disponível para uso. Como é um produto natural, cada peça é diferente em espessura ou densidade.

Rugas podem aparecer como resultado natural de esticar e encolher, dependendo da temperatura e umidade.
 - O banco é feito de tecido que pode esticar, para melhorar o conforto.
 - As partes em contato com o corpo são curvas e a área lateral de suporte é alta, o que fornece conforto e estabilidade ao dirigir.
 - Rugas podem aparecer naturalmente com o uso. Não é um defeito dos produtos.



CUIDADO

- Rugas ou desgaste que aparecem naturalmente com o uso não são cobertos pela garantia.
- Cintos com acessórios metálicos, zíperes ou chaves dentro do bolso traseiro podem danificar o tecido do banco.
- Certifique-se de não molhar o banco. Isso pode alterar a natureza do couro natural.
- Jeans ou roupas que possam manchar podem contaminar a superfície do tecido que reveste o banco.

- Cuidados com os bancos de couro
 - Use o aspirador no banco periodicamente para remover poeira e areia do banco. Isso evitará desgaste ou dano do couro, mantendo sua qualidade.
 - Limpe frequentemente o revestimento do banco em couro natural com tecido seco e macio.
 - O uso de protetor de couro pode evitar o desgaste do revestimento e ajuda a manter a cor. Certifique-se de ler as instruções e consulte um especialista ao usar revestimento no couro ou agente protetor.
 - Couro em cor clara (bege, bege creme) fica facilmente contaminado e a mancha será perceptível.

Limpe frequentemente os bancos.
 - Evite limpar com pano molhado. Isso pode fazer a superfície rachar.

- Limpeza dos bancos de couro
 - Remova instantaneamente todas as contaminações. Consulte as instruções a seguir para remoção de cada contaminante.
 - Produtos cosméticos (protetor solar, base etc.)

Aplique creme de limpeza em um tecido e limpe o ponto contaminado. Limpe o creme com um pano molhado e remova a umidade com um pano seco.
 - Bebidas (café, bebidas etc.)

Aplique pequena quantidade de detergente neutro e limpe até as contaminações não mancharem.
 - Óleo
Remova instantaneamente óleo com tecido absorvente e limpe com removedor de manchas usado somente para couro natural.
 - Goma de mascar
Endureça a goma de mascar com gelo e remova gradualmente.

Limpeza dos cintos de segurança

Limpe os cintos com uma solução de sabão neutro recomendada para estofados ou carpetes. Siga as instruções fornecidas com o sabão. Não se deve descolorir nem tingir as cintas, pois isto pode enfraquecê-las.

Limpeza interna dos vidros

Se as superfícies internas dos vidros ficarem embaçadas (ou seja, cobertas com uma película oleosa ou de cera), elas devem ser limpas com limpa-vidros. Siga as instruções da embalagem do limpa-vidros.

NOTA

Não raspe nem risque o interior do vidro traseiro. Isto pode resultar em danos ao desembaçador do vidro traseiro.

SISTEMA DE CONTROLE DE EMISSÕES

O sistema de controle de emissões de seu veículo é coberto por uma garantia limitada por escrito. Consulte as informações de garantia contidas no Certificado de Garantia do seu veículo.

Seu veículo é equipado com um sistema de controle de emissões que atende aos requisitos da legislação vigente.

O sistema de controle de emissões tem 3 sub-sistemas seguintes:

- (1) Sistema de controle de emissões do cárter
- (2) Sistema de controle de emissões evaporativas
- (3) Sistema de controle de emissões do escapamento

Para garantir o funcionamento adequado dos sistemas de controle de emissões, recomendamos que a inspeção e a manutenção de seu veículo sejam feitas por uma concessionária autorizada Hyundai Motor Brasil (HMB), conforme o plano de manutenção preventiva deste manual.

NOTA

Para o Teste de Inspeção e Manutenção (Com o sistema de Controle de Estabilidade Eletrônico (ESC))

- Para evitar a detonação do motor do veículo durante o teste do dinamômetro, desligue o sistema de Controle de Estabilidade Eletrônico (ESC) pressionando o interruptor do ESC.
- Após finalizar o teste do dinamômetro, ligue novamente o sistema pressionando outra vez o interruptor do ESC.

1. Sistema de controle de emissões do cárter

O sistema de ventilação positiva do cárter é empregado para evitar a poluição do ar causada pelos gases emitidos pelo cárter. O sistema injeta ar fresco filtrado no cárter através da mangueira de admissão de ar. Dentro do cárter, o ar fresco se mistura aos gases da ventilação, que então passam através da válvula PCV no sistema de indução.

2. Sistema de controle de emissões evaporativas

O Sistema de Controle de Emissões Evaporativas existe para evitar que os vapores do combustível sejam liberados na atmosfera.

Cânister

Os vapores de combustível gerados dentro do tanque são absorvidos e armazenados no cânister. Quando o motor estiver funcionando, os vapores de combustível absorvidos pelo cânister serão levados para o reservatório de purga através de uma válvula solenóide de controle de purga.

Válvula Solenóide de Controle de Purga (PCSV)

A válvula solenóide de controle de purga é controlada pelo Módulo de Controle do Motor (ECM); quando o líquido de arrefecimento do motor está frio durante a marcha lenta, a válvula PCSV fecha, impedindo que os vapores de combustível cheguem ao motor. Após o motor aquecer durante a condução normal, a válvula PCSV se abre e os vapores de combustível são introduzidos no motor.

3. Sistema de controle de emissões do escapamento

O Sistema de Controle de Emissões do Escapamento é um sistema altamente eficiente que controla as emissões de poluentes no escapamento e, ao mesmo tempo, mantém o bom desempenho do motor.

Modificações do veículo

- Este veículo não deve ser modificado. A modificação do seu veículo pode afetar seu desempenho, segurança ou durabilidade e pode até violar regulamentos governamentais de segurança e emissões. Além disso, danos ou problemas de desempenho resultantes de qualquer modificação podem não ser cobertos pela garantia.
- Se você usar dispositivos eletrônicos não autorizados, poderá fazer com que o veículo funcione de forma anormal, causar danos nos fios, descarga da bateria e incêndio. Para sua segurança, não use dispositivos eletrônicos não autorizados.

Precauções contra os gases de escape do motor (monóxido de carbono)

- O monóxido de carbono pode estar presente em outros gases de escape. Por isso, se sentir cheiro de gases de escape de qualquer tipo dentro de seu veículo, inspecione e repare-o imediatamente. Se suspeitar, em qualquer momento, que gases de escape estão entrando no seu veículo, dirija somente com todos os vidros completamente abertos. Leve seu veículo imediatamente para verificação e reparo.

ATENÇÃO

Os gases de escape do motor contêm monóxido de carbono (CO). Embora seja incolor e inodoro, é perigoso e pode ser letal, se inalado. Siga as instruções desta página para evitar o envenenamento por monóxido de carbono.

- Não faça o motor funcionar em áreas fechadas ou confinadas (como garagens) além do tempo necessário para mover o veículo para fora dessas áreas.
- Quando o veículo estiver parado em uma área aberta, por mais do que um curto período de tempo e com o motor funcionando, ajuste o sistema de ventilação (conforme necessário) para permitir que o ar exterior entre no veículo.
- Nunca permaneça dentro de um veículo estacionado ou parado por muito tempo com o motor em funcionamento.
- Quando o motor morrer ou não der a partida, tentativas excessivas em dar a partida no motor podem causar danos ao sistema de controle de emissões.

Precauções para funcionamento de conversores catalíticos

ATENÇÃO

O sistema de escape e o sistema catalítico ficam muito quentes enquanto o motor está funcionando ou imediatamente após o desligamento do motor. Para evitar LESÕES GRAVES ou MORTE:

- Não estacione, deixe em marcha lenta nem dirija o veículo em cima ou perto de objetos inflamáveis, tais como grama seca, papel, folhas etc. Um sistema de exaustão quente pode incendiar itens inflamáveis sob o veículo.
- Fique longe do sistema de escape e conversor catalítico, pois você pode se queimar.

Também não remova o defletor térmico ao redor do sistema de escape, não vede a parte inferior do veículo e não revista o veículo para controlar a corrosão. Em determinadas condições isso pode apresentar risco de incêndio.

O veículo está equipado com um conversor catalítico, dispositivo para controlar as emissões.

Portanto, observe as seguintes precauções:

- Use comente COMBUSTÍVEL SEM CHUMBO.
- Não acione o veículo quando existirem sinais de funcionamento incorreto do motor, como detonações ou perda perceptível de desempenho.
- Não faça mau uso nem abuse do motor. Exemplos de mau uso são dirigir em baixa velocidade com o motor desligado e descer ladeiras engatado com o motor desligado.
- Não funcione o motor em alta rotação por longos períodos de tempo (5 minutos ou mais).
- Não modifique nem prejudique qualquer parte do motor ou sistema de controle de emissões. Todas as revisões e ajustes devem ser feitos por uma concessionária autorizada Hyundai Motor Brasil (HMB).
- Evite dirigir com um nível extremamente baixo de combustível. Se você dirigir sem gasolina, isso pode fazer o motor detonar e resultar em carga excessiva sobre o conversor catalítico.

Deixar de seguir estas precauções pode resultar em dano ao conversor catalítico e ao veículo. Além disso, essas ações podem anular as garantias.

I. Índice alfabético

A

Acessando seu veículo.....	5-4
Advertência de distância de estacionamento em ré (PDW) (se equipado).....	7-67
Alerta de atenção ao motorista (DAW) (se equipado).....	7-41
Alerta de presença no banco traseiro (ROA) (se equipado)	5-22
Alerta de saída segura (SEW) (se equipado).....	7-32
Alerta e assistente de ponto cego (BCA) (se equipado).....	7-20
Antena	5-94
Antes de dirigir.....	6-4
Apoio de cabeça.....	3-11
Assistência manual do limite de velocidade (MSLA) (se equipado)	7-38
Assistente de centralização em faixa (LFA) (se equipado).....	7-50
Assistente de farol alto (HBA) (se equipado).....	5-57
Assistente de permanência em faixa (LKA) (se equipado)	7-14
Assistente de tráfego cruzado traseiro (RCCA) (se equipado)	7-57

B

Bancos.....	3-3
Bancos dianteiros	3-5
Bancos traseiros	3-8
Bateria	9-32
Bluetooth	5-113
Botão Start/Stop do motor (se equipado)...	6-8
Buzina.....	5-28

C

Capô do motor.....	5-38
Características internas.....	5-88
Carregador USB (se equipado).....	5-90
Chave.....	5-4
Chave inteligente - smart key (se equipado).....	5-9
Precauções com a chave inteligente - smart key.....	5-13
Substituição da bateria.....	5-14
Chave remota (se equipado).....	5-5
Substituição da bateria.....	5-8
Cintos de segurança.....	3-16
Cuidados com os cintos de segurança..	3-24
Luz de advertência dos cintos de segurança.....	3-17
Precauções adicionais de segurança do cinto de segurança.....	3-22
Pré-tensor do cinto de segurança.....	3-20
Como utilizar este manual.....	1-3
Compartimento do motor.....	2-8, 9-3
Computador de bordo (Tipo A).....	4-34
Computador de bordo (Tipo B).....	4-38
Condições especiais de condução.....	6-40
Condução no inverno.....	6-43
Console central.....	5-87
Controle de cruzeiro (CC) (se equipado)..	7-46
Controle de estabilidade eletrônico (ESC) ...	6-29
Controle de partida em rampa (HAC).....	6-33
Controle do áudio no volante de direção (se equipado).....	5-95
Correntes para pneus.....	6-44
Cuidados com a aparência.....	9-64
Cuidados com o exterior.....	9-64
Lavagem com alta pressão.....	9-65
Cuidados com o interior.....	9-70

D

Descongelamento e desembaçamento do para-brisa.....	5-82
Destravamento automático do porta-malas por aproximação (sedan) (se equipado).....	5-42
Dimensões do veículo.....	2-10
Direção com assistência elétrica (MDPS)....	5-26
Direção retrátil / telescópica (se equipado).....	5-27
Display de LCD.....	4-24

E

Em caso de emergência durante a condução	8-2
Especificação do motor	2-10
Especificações das lâmpadas	2-11
Espelho retrovisor interno	5-29
Espelhos retrovisores externos	5-30
Etiqueta de especificação e pressão dos pneus	2-17
Etiqueta de identificação do veículo	2-17
Etiqueta do compressor do ar condicionado	2-18
Extintor de incêndio (se equipado)	8-23

F

Filtro de ar	9-27
Filtro de ar do sistema de climatização	9-29
Fixação para tapetes de assoalho (se equipado)	5-92
Fluido de freio/embreagem	9-25
Freio de estacionamento	6-26, 9-26
Funções adicionais do controle da climatização	5-86
Fusíveis	9-46

G

Gancho para roupas (se equipado).....	5-91
Gestão da Estabilidade do Veículo (VSM) (se equipado).....	6-32

H

Hodômetro.....	4-5
----------------	-----

I

Indicador de combustível.....	4-4
Indicador de desgaste dos discos do freio.....	6-25
Indicador de mudança de marcha	4-7
Indicador de temperatura do líquido de arrefecimento do motor	4-4
Indicadores da pressão dos pneus (se equipado).....	8-23
Indicadores de direção e sinal de mudança de faixa	5-51
Indicadores e medidores	4-3
Instruções de manuseio do veículo.....	1-7
Interruptor das luzes de advertência	8-2
Interruptor de ignição.....	6-5
Interruptor de ignição com chave (se equipado).....	6-5

K

Kit de primeiros socorros (se equipado)...	8-23
--	------

L

Lâmpadas.....	9-54
Substituição da lâmpada da luz da placa de licença	9-61
Substituição da lâmpada das luzes combinadas traseiras.....	9-58
Substituição da lâmpada das luzes do interior do veículo.....	9-62
Substituição da lâmpada do farol, da luz de posicionamento dianteira, da luz indicadora de direção dianteira e do farol dianteiro de neblina.....	9-55
Substituição da luz de freio central.....	9-61
Lavadores do para-brisa.....	5-61
Limpadores do para-brisa.....	5-60
Limpadores e lavadores	5-60
Líquido do lavador do para-brisa.....	9-26
Lubrificantes recomendados e capacidades	2-14
Luz do compartimento de bagagem (se equipado).....	5-55
Luz do espelho de cortesia (se equipado).....	5-56
Luz do porta-luvas (se equipado).....	5-56
Luz dos faróis dianteiros de neblina (se equipado).....	5-51
Luzes	5-49
Luzes de advertência e indicadoras.....	4-8
Luzes internas	5-53
Luzes traseiras (se equipado)	5-55

M

Macaco e ferramentas.....	8-14
Manutenção a cargo do proprietário.....	9-6
Media Player (Reprodutor de Mídia)	5-109
Mensagens de segurança	1-3
Mensagens no display LCD.....	4-18
Modificações do veículo	1-7
Monitor de Visão Traseira (RVM) (se equipado).....	7-54

N

Número de identificação do veículo (VIN)	2-16
Número do motor	2-18

O

Óleo do motor	9-18
---------------------	------

P

Painel de instrumentos	4-2
Palhetas dos limpadores	9-30
Para-sol	5-89
Partida de emergência	8-4
Peso do veículo	6-56
Peso/volume	2-13
Hatch	2-13
Sedan	2-13
Plano de manutenção a cargo do proprietário	9-6
Plano de manutenção preventiva	9-8
Explicação sobre os itens de manutenção preventiva	9-15
Manutenção em condições severas de uso	9-13
Plano de manutenção normal	9-9
Pneus e rodas	2-12, 9-37
Cuidado com os pneus	9-37
Pressão recomendada dos pneus frios	9-37
Rodízio dos pneus	9-39
Substituição das rodas	9-42
Substituição do estepe compacto (se equipado)	9-41
Substituição dos pneus	9-40
Porta-copos (se equipado)	5-88
Porta-luvas	5-87
Porta-malas (Sedan)	5-40
Liberação de segurança de emergência do porta-malas (Sedan)	5-41
Porta-objetos	5-87
Porta USB	5-94
Precauções adicionais de segurança	3-54
Precauções de manutenção do proprietário	9-5
Precauções importantes de segurança	3-2

R

Rádio (se equipado)	5-106
Reboque de trailer	6-47
Reboque do veículo	8-22
Recomendações de combustível	1-4
Reconhecimento de voz (se equipado)	5-96
Relógio	5-91
Responsabilidade do proprietário	9-5
Rodagem inicial do seu Hyundai	1-8

S

Se o motor não der partida	8-3
Se o motor superaquecer	8-7
Serviços de manutenção	9-5
Se um pneu furar	8-14
Sinal de parada de emergência (ESS) (se equipado)	6-34
Sistema automático de controle da climatização (se equipado)	5-71
Aquecimento e ar condicionado automático	5-72
Aquecimento e ar condicionado manual	5-73
Sistema de alarme antifurto (se equipado)	5-23
Sistema de alerta e frenagem autônomo (FCA) (se equipado)	7-2
Sistema de ar condicionado	2-13
Sistema de áudio	
Anatel	5-127
Declaração de conformidade	5-126
Especificações do sistema de áudio	5-124
Ícones de condição do sistema	5-123
Marcas registradas	5-125
Sistema de áudio (sem tela sensível ao toque) (se equipado)	5-100
Arranjo do sistema - controle remoto no volante de direção	5-102
Ligando e desligando o display	5-105
Ligando e desligando o sistema	5-104
Painel de controle	5-100
Sistema de assistência de freio (BAS)	6-34
Sistema de controle de emissões	9-73
Sistema de freios	6-25
Sistema de freios antibloqueio (ABS)	6-28
Sistema de monitoramento da pressão dos pneus (TPMS) (se equipado)	8-8
Sistema de parada e partida automática do motor ISG (se equipado)	6-35
Sistema de proteção para crianças (CRS)	3-25
Escolha de um sistema de proteção para crianças (CRS)	3-26
Instalação de um sistema de proteção para crianças (CRS)	3-28
Sistema imobilizador (se equipado)	5-15

Sistema manual de controle de climatização (se equipado).....	5-63
Aquecimento e ar condicionado.....	5-64
Sistema suplementar de segurança	
SRS airbag.....	3-37
Airbags de cortina (se equipado).....	3-42
Airbags do motorista e passageiro	3-39
Airbags laterais (se equipado)	3-41
Como funciona o sistema de airbags?...	3-43
Condições de enchimento do airbag	3-50
Condições de não acionamento do airbag	3-51
Cuidados com o SRS.....	3-53
Etiquetas de advertência dos airbags (se equipado).....	3-54
Luz de advertência do SRS	3-44
Onde ficam os airbags?.....	3-39
O que esperar após um airbag inflar	3-46
Por que meu airbag não inflou em uma colisão?.....	3-48
Sensores de colisão do airbag.....	3-48

T

Tacômetro.....	4-3
Tampa da área de carga (se equipado)....	5-93
Tampa de abastecimento de combustível	5-47
Tampa traseira (Hatch).....	5-45
Liberação de segurança de emergência da tampa traseira	5-46
Tecnologia sem fio mãos livres	
Bluetooth® (se equipado).....	5-96
Tomada de força (se equipado).....	5-89
Transmissão automática (se equipado) ...	6-17
Modo de mudança manual	6-19
Paddle Shift (se equipado).....	6-21
Sistema de travamento da alavanca seletora	6-20
Transmissão manual (se equipado)	6-13
Travamento das portas em caso de emergência.....	5-21
Travas das portas.....	5-16
Funções de travamento/destravamento automático das portas.....	5-20
Travamento das portas pelo lado de dentro do veículo	5-19
Travamento das portas pelo lado de fora do veículo	5-16
Travas de proteção para crianças nas portas traseiras (se equipado).....	5-21
Triângulo refletivo de segurança	8-23

V

Velocímetro.....	4-3
Vidros elétricos (se equipado)	5-33
Botão de bloqueio dos vidros elétricos ..	5-36
Vista geral do exterior (Hatch).....	2-4
Vista geral do exterior (sedan)	2-2
Vista geral do interior.....	2-6
Vista geral do painel de instrumentos	2-7

A1SO-PB2402A
(Português/Brasil)