

Creta

MANUAL DO PROPRIETÁRIO

Operação
Manutenção
Especificações

Todas as informações contidas neste Manual do Proprietário são as atuais no momento da publicação.

Entretanto, a Hyundai se reserva o direito de efetuar mudanças a qualquer momento, de modo que nossa política de melhoria contínua do produto possa ser executada.

Este manual se aplica a todos os modelos deste veículo e inclui descrições e explicações de equipamentos padrão e opcionais.

Como resultado, neste manual você poderá encontrar informações que não se apliquem ao seu veículo especificamente.

CUIDADO: MODIFICAÇÕES NO SEU HYUNDAI

Seu Hyundai não deve ser modificado de forma alguma. Tais modificações podem afetar o desempenho, a segurança e a durabilidade de seu Hyundai, além disso, podem violar as condições estabelecidas no manual de garantia de seu veículo. Certas modificações também podem violar regulamentações estabelecidas pelo Departamento de Transporte e outras agências governamentais em seu país.

Nota: Não instale qualquer tipo de equipamento elétrico que não seja genuíno nos chicotes elétricos do veículo, como do alarme, dos vidros elétricos, das travas elétricas, da ignição e/ou do combustível, do sistema de áudio (exemplo módulo de potência e rádio), sistema de ar condicionado, iluminação auxiliar, dentre outros. Assim o veículo pode sofrer danos como avaria elétrica, falha de comunicação entre os componentes eletrônicos, sua imobilização ou até mesmo incêndio devido à sobrecarga do sistema. ESTAS SITUAÇÕES NÃO SÃO COBERTAS PELA GARANTIA.

PARA VEÍCULOS EQUIPADOS COM TRANSMISSÃO MANUAL

Nos veículos equipados com transmissão manual foi adotado o sistema de segurança que previne o movimento do veículo durante a partida caso a transmissão esteja com uma marcha engatada.

A partida somente será possível acionando-se o pedal da embreagem até o final do curso.

INSTALAÇÃO DE SISTEMA DE COMUNICAÇÃO POR RÁDIO FREQUÊNCIA

Seu veículo está equipado com injeção eletrônica de combustível e outros componentes eletrônicos. Assim, a instalação de um rádio comunicador PY/PX ou sistema de telefonia móvel automotivo, pode afetar o funcionamento dos sistemas eletrônicos do veículo. Por esta razão, recomendamos seguir cuidadosamente as instruções do fabricante do rádio, ou consultar sua concessionária Hyundai Motor Brasil (HMB), quanto a medidas de precaução ou instruções especiais, para a instalação desses dispositivos.

UTILIZAÇÃO DO CINTO DE SEGURANÇA

As recomendações contidas neste manual, referentes a utilização do cinto de segurança e a correta acomodação e transporte de crianças, estão de acordo com a legislação vigente no período em que o veículo foi fabricado. Essas recomendações podem diferir da legislação atual e/ou do país em que o veículo está sendo conduzido. É de responsabilidade do condutor estar atento a legislação vigente de seu país e cumpri-la a fim de proteger os ocupantes do veículo e os que os cercam.

ALERTA DE SEGURANÇA E DANOS AO VEÍCULO

Este manual inclui informação com o título PERIGO, ATENÇÃO, CUIDADO e NOTA.

Esses títulos indicam o seguinte:

PERIGO

PERIGO indica uma situação perigosa que, se não for evitada, resultará em ferimentos graves ou fatais.

ATENÇÃO

ATENÇÃO indica uma situação perigosa que, se não for evitada, resultará em ferimentos graves ou fatais.

CUIDADO

CUIDADO indica uma situação perigosa que, se não for evitada, resultará em ferimentos leves ou moderados.

NOTA

NOTA indica uma situação que, se não for evitada, resultará em danos ao veículo.

RESPONSABILIDADE PELA MANUTENÇÃO

Os requisitos de manutenção do seu novo Hyundai são encontrados na Seção 8. Como proprietário, é de sua responsabilidade que todas as operações de manutenção, especificadas pelo fabricante, sejam realizadas dentro dos intervalos apropriados. Quando o veículo for utilizado sob condições severas, poderá haver a necessidade de serviços mais frequentes. Os requisitos de manutenção para condições de operação mais severas também são encontrados na Seção 8.

MODIFICAÇÕES NO SEU HYUNDAI

Modificar os componentes cancelará automaticamente a sua Garantia Hyundai.

O seu Hyundai não deve ser modificado, seja como for. As modificações poderão afetar negativamente a segurança, durabilidade e desempenho do seu Hyundai. Os componentes que forem modificados ou instalados no seu veículo, podem causar danos eventuais, e deixam de estar cobertos pela garantia concedida pela Hyundai Motor Brasil (HMB).

O seu veículo Hyundai está equipado de maneira a entender os requisitos de emissões de poluentes vigentes no país (Programa de Controle de Poluição do Ar por Veículos Automotores PROCONVE e Resolução 18/86 do CONAMA). Para garantia do atendimento aos requisitos acima, siga rigorosamente as instruções de utilização e manutenção descritas neste manual.

RESPEITO AO MEIO AMBIENTE

Proteção ambiental e preservação dos recursos naturais é uma preocupação da Hyundai. A Hyundai tem trabalhado ativamente, há muitos anos, pela proteção ambiental de várias formas, tais como, o desenvolvimento de motores mais eficientes no controle de emissões de gases poluentes, utilizando componentes como catalisadores, sistema antievaporação de combustível, cuidado com emissões veiculares (gases e ruídos) e principalmente no aumento da utilização de materiais recicláveis. Esta é uma contribuição da Hyundai para a preservação dos recursos naturais. Com o intuito de minimizar os efeitos nocivos à camada de ozônio e à poluição atmosférica, a Hyundai se empenha continuamente para não somente melhorar seus veículos, como também respeitar a natureza para uma melhor condição de vida.

O proprietário deve seguir as informações do manual para possibilitar o descarte correto dos resíduos gerados durante a manutenção do veículo.



Os níveis de poluentes hoje emitidos atendem, com margem, às mais severas normas antipoluição internacionais atualmente vigentes, assim como as normas nacionais do CONAMA Resolução n° 18/86 PROCONVE Programa de Controle de Poluição do Ar para Veículos Automotores, e Resolução ANP n° 807/20 e suas atualizações.

Modelo	Índice de CO emitido	Avanço
1.0 T-GDI	< 0,2%	Controlado pela ECU
2.0 MPI	< 0,2%	Controlado pela ECU

EMISSÕES DE RUÍDOS

Os veículos Hyundai estão em conformidade com a legislação de controle de poluição sonora vigente, conforme Resolução n° 492/2018 do CONAMA.

Modelo	Ruído	Marcha Lenta
1.0 T-GDI	80.03 dBA @ 4500 rpm	850 + 100 rpm
2.0 MPI	85.47 dBA @ 4000 rpm	660 + 100 rpm

ATENÇÃO

Cabe ao proprietário o correto cumprimento do plano de manutenção, bem como respeitar as recomendações do Manual do Proprietário e da Legislação de Trânsito local, garantindo assim, o ideal funcionamento dos dispositivos contidos no veículo.

Índice

Introdução	1
Informações do veículo	2
Sistema de segurança	3
Painel de instrumentos	4
Funções de conveniência	5
Durante a condução	6
Sistema de assistência ao condutor	7
Situações de emergência	8
Manutenção	9
Índice alfabético	I

1. Introdução

Prefácio	1-2
Hyundai Motor do Brasil	1-2
Como utilizar este manual	1-3
Mensagens de segurança	1-3
Recomendações de combustível	1-4
Motor a gasolina.....	1-4
Modificações no veículo	1-7
Instruções de uso do veículo.....	1-7
Rodagem inicial do veículo.....	1-8

PREFÁCIO

Obrigado por escolher a Hyundai. Temos o prazer de recebê-lo no crescente grupo de pessoas que dirigem um Hyundai. A avançada engenharia e a fabricação de alta qualidade de cada Hyundai que construímos é algo de que nos orgulhamos.

Seu Manual do Proprietário apresentará os recursos e a operação de seu novo Hyundai. Sugerimos que você o leia cuidadosamente, pois as informações apresentadas podem contribuir em muito para sua satisfação com seu novo veículo.

O fabricante também recomenda que os serviços e a manutenção em seu veículo sejam executados por uma concessionária autorizada Hyundai Motor Brasil (HMB), a fim de manter todas as condições de garantia do veículo.

HYUNDAI MOTOR BRASIL

Nota: Pelo fato do futuro proprietário também precisar das informações contidas neste manual, caso venda este veículo Hyundai, por favor, deixe o manual no veículo para o uso do novo proprietário. Obrigado.



CUIDADO

O uso de combustíveis e lubrificantes de baixa qualidade e que não atendam às especificações da Hyundai pode causar danos severos ao motor e à transmissão. Sempre utilize combustíveis e lubrificantes de alta qualidade que atendam às especificações listadas na Seção 8.

Copyright 2023 Hyundai Motor Brasil. Todos os direitos reservados. Nenhuma parte desta publicação pode ser reproduzida, armazenada em qualquer sistema recuperável ou transmitida de qualquer forma ou por quaisquer meios sem o consentimento escrito prévio da Hyundai Motor Brasil.

COMO UTILIZAR ESTE MANUAL

Queremos ajudá-lo a alcançar o maior prazer possível na condução de seu veículo. Seu Manual do Proprietário pode auxiliá-lo de várias maneiras. Recomendamos que você leia o manual completamente. A fim de minimizar os riscos de ferimentos graves ou fatais, você deve ler as seções de ATENÇÃO e CUIDADO mostradas neste manual.

As ilustrações complementam os textos neste manual para explicar melhor como desfrutar do seu veículo. Ao ler seu manual, você aprenderá sobre os recursos, informações importantes de segurança e dicas de condução sob várias condições.

O formato geral do manual está apresentado no Índice Principal. Use o Índice ao procurar uma área ou assunto específico; ele apresenta uma lista alfabética de todas as informações contidas neste manual.

Seções: Este manual possui oito Seções e um índice alfabético. Cada Seção começa com um breve índice, de forma que você possa identificar rapidamente se aquela Seção possui a informação que deseja.

MENSAGENS DE SEGURANÇA

Sua segurança e de outras pessoas é muito importante. Este Manual do Proprietário fornece muitas precauções de segurança e procedimentos operacionais. Esta informação alerta sobre perigos potenciais que podem ferir você ou outras pessoas, além de danificar o veículo.

Mensagens de segurança encontradas nas etiquetas do veículo e neste manual descrevem esses perigos e o que fazer para evitar ou reduzir os riscos.

Advertências e instruções contidas neste manual são para sua segurança. Deixar de seguir estas advertências e instruções sobre segurança pode causar ferimentos graves ou fatais.

 Este é o símbolo de alerta de segurança. Ele é usado para alertar sobre perigos potenciais de ferimentos físicos.

Obedeça todas as mensagens de segurança que seguem este símbolo para evitar possíveis ferimentos graves ou fatais. O símbolo de alerta de segurança precede as palavras de sinalização ATENÇÃO E CUIDADO.

PERIGO

PERIGO indica uma situação de risco que, se não for evitada, poderá resultar em ferimentos graves ou fatais.

ATENÇÃO

ATENÇÃO indica uma situação de risco que, se não for evitada, poderá resultar em ferimentos leves ou moderados.

CUIDADO

CUIDADO indica uma situação de risco que, se não for evitada, poderá resultar em ferimentos leves ou moderados

NOTA

NOTA indica uma situação que, se não for evitada, poderá resultar em danos ao veículo.

RECOMENDAÇÕES DE COMBUSTÍVEL

Motor a gasolina

Sem chumbo

Seu novo veículo é projetado para usar somente gasolina sem chumbo e com valor mínimo de octanagem de 91 RON (Número de Octana da Pesquisa) / 87 AKI/IAD (Índice Antidetonação) ou superior.

Seu novo veículo é projetado para obter desempenho máximo com combustível sem chumbo, além de minimizar as emissões do escape e não contaminar as velas de ignição.

NOTA

NUNCA USE COMBUSTÍVEL COM CHUMBO. O uso de combustível com chumbo é prejudicial ao conversor catalítico e danificará o sensor de oxigênio do sistema de controle do motor, além de afetar o controle de emissões.

Além disso, pode ocorrer desgaste severo e rachadura no anel do pistão, válvula, etc., e o ruído de batida pode ser ouvido no motor.

Nunca adicione ao reservatório de combustível quaisquer agentes de limpeza para sistema de combustível, diferentes do especificado (para maiores detalhes, consulte uma concessionária autorizada Hyundai Motor Brasil (HMB)).

CUIDADO

Combustíveis em contato com a pintura do veículo podem causar danos permanentes na pintura. Por isso remova imediatamente todo combustível que entrar em contato com a pintura.

Abasteça somente com combustível de alta qualidade, desta forma garante-se um bom desempenho, economia de combustível e durabilidade do motor.

ATENÇÃO

- Ao abastecer, não “complete” o reservatório depois da parada automática da bomba de abastecimento.
- Verifique sempre se a tampa do reservatório de combustível está bem fechada, para evitar derramamento de combustível no caso de um acidente.
- Combustíveis são altamente inflamáveis e podem causar explosões e incêndio.
- As causas podem gerar queimaduras, lesões ou morte.
- Durante o abastecimento do veículo não fume nem use o telefone celular.
- A geração de qualquer faísca poderá causar incêndio e queimaduras.
- Desligue sempre o motor do veículo antes de reabastecer.

CUIDADO

Nunca utilize etanol ou gasolina que não seja aprovado pela lei.

O reparo ou a substituição de componentes gastos ou danificados, devido ao uso de combustíveis não aprovados, não será coberto pela garantia do fabricante.

ATENÇÃO

Álcool combustível (Etanol) para veículos flex não deve ser ingerido, ao contrário de vinho ou cerveja que são destilados de produtos naturais.

Outros combustíveis

O uso de aditivos de combustíveis como:

- Aditivo à base de silicone
- Aditivo de combustível MMT (Manganês)
- Aditivo de combustível Ferrocene (baseado em ferro)

Outros aditivos de combustíveis baseados em metais podem resultar em detonação do cilindro, aceleração ruim, motor morrendo, dano ao catalisador ou corrosão anormal, causando danos ao motor e resultando em redução da vida útil do trem de rodagem.

NOTA

Dano ao sistema de combustível ou problema de desempenho causado pelo uso destes combustíveis e aditivos pode não ser coberto pela garantia do fabricante.

Uso de MTBE

A Hyundai recomenda evitar combustíveis contendo MTBE (Éter Metil Terciário Butílico) acima de 15.0% do volume (Conteúdo de Oxigênio de 2.7% do peso) em seu veículo. Combustível contendo MTBE acima de 15.0% do volume (Conteúdo de Oxigênio de 2.7% do peso) pode reduzir o desempenho do veículo e produzir bloqueio de vapor ou dificuldade na partida.



CUIDADO

A garantia do fabricante pode não cobrir dano ao sistema de combustível e problema de desempenho que sejam causados pelo uso de combustíveis que contenham metanol ou MTBE (Éter Metil Terciário Butílico) acima de 15.0% do volume (Conteúdo de Oxigênio de 2.7% do peso).

Não use metanol

Combustíveis contendo metanol (álcool de madeira) não devem ser usados no seu veículo. Este tipo de combustível pode reduzir o desempenho do veículo e danificar o sistema de combustível, sistema de controle do motor e sistema de controle de emissões.

Funcionamento em países no exterior

Se você for dirigir seu veículo em outro país, certifique-se de:

- Observar todos os regulamentos referentes à documentação e seguro.
- Determinar se o combustível adequado tem disponibilidade.

Veículos flex

- Veículos com motor flex foram desenvolvidos para usar uma mistura de gasolina e etanol em qualquer proporção.
- Se seu veículo for equipado com o sistema flex, você poderá usar etanol e gasolina (aprovados por lei) vendidos nos postos de serviço brasileiros que possuam um sistema para indicação da qualidade do combustível.



CUIDADO

Nunca utilize etanol ou gasolina que não seja aprovado pela lei. O reparo ou a substituição de componentes gastos ou danificados, devido ao uso de combustíveis não aprovados, não será coberto pela garantia do fabricante.



ATENÇÃO

Álcool combustível (Etanol) para veículos flex não deve ser ingerido, ao contrário de vinho ou cerveja que são destilados de produtos naturais. Este álcool combustível contém gasolina ou outros aditivos.

MODIFICAÇÕES NO VEÍCULO

Este veículo não deve ser modificado. A modificação do veículo pode afetar o desempenho, a segurança ou durabilidade, violando até mesmo regulamentos governamentais de segurança e emissões.

Além disso, danos ou problemas de desempenho resultantes de qualquer modificação podem não ser cobertos pela garantia.

Se você usar dispositivos eletrônicos não autorizados, isso pode fazer o veículo funcionar de forma anormal, danificar a fiação, descarregar a bateria ou provocar um incêndio. Para sua segurança, recomendamos não usar dispositivos eletrônicos não autorizados.

INSTRUÇÕES DE USO DO VEÍCULO

Como acontece em outros veículos deste tipo, deixar de usar o veículo corretamente pode resultar em perda de controle, acidente ou capotamento do veículo.

Características específicas do projeto (vão livre do solo mais alto, tração etc.) proporcionam a este veículo centro de gravidade mais alto do que outros tipos de veículo. Em outras palavras, ele não é projetado para fazer curvas na mesma velocidade de veículos convencionais com tração nas 2 rodas. Evite curvas fechadas e manobras repentinas. Novamente, deixar de usar o veículo corretamente pode resultar em perda de controle, acidente ou capotamento do veículo. Certifique-se de ler as orientações de condução “Diminuindo o risco de capotamento” na seção 6 deste manual.

RODAGEM INICIAL DO VEÍCULO

Não é necessário nenhum período especial de amaciamento.

Seguindo algumas recomendações simples para os primeiros 1.000 km você pode acrescentar economia e maior vida útil ao veículo, além do desempenho.

- Não force o motor.
- Ao dirigir, evitar acelerações repentinas.
- Não mantenha velocidades constantes por longos períodos, tanto baixas como altas.
- É necessário variar as rotações do motor para amaciar o motor.
- Evite freadas bruscas, exceto em situações de emergência, para permitir que os freios se assemem corretamente.
- Não reboque trailer durante os primeiros 2.000 km de funcionamento.

2. Informações do veículo

Vista geral do exterior (vista frontal).....	2-2
Vista geral do exterior (vista traseira).....	2-4
Vista geral do interior (I).....	2-6
Vista geral do console central (II).....	2-8
Vista geral do painel de instrumentos (I).....	2-10
Vista geral do compartimento do motor.....	2-12
Dimensões do veículo.....	2-14
Especificação do motor.....	2-14
Especificações das lâmpadas.....	2-15
Pneus e rodas.....	2-16
Sistema de ar condicionado.....	2-17
Peso do veículo e volume de bagagem.....	2-17
Lubrificantes recomendados e capacidades.....	2-18
Número de viscosidade SAE recomendado.....	2-20
Número de identificação do veículo (VIN).....	2-21
Etiqueta de identificação do veículo (se equipado).....	2-21
Etiqueta de especificação e pressão dos pneus.....	2-22
Número do motor.....	2-22
Etiqueta do compressor do ar condicionado.....	2-23

VISTA GERAL DO EXTERIOR (VISTA FRONTAL)



SUBR2021002

* O desenho e dimensões podem diferir da ilustração conforme a versão do veículo. Imagens meramente ilustrativas.

(1) Capô.....	5-40	(5) Teto solar panorâmico (se equipado)	5-35
(2) Palhetas do limpador de para-brisa...9-32		(6) Vidros	5-30
(3) Espelhos retrovisores externos	5-27	(7) Pneus e rodas	9-37
(4) Luzes dianteiras	5-57		

■ N Line



OSU2BN011001

* O desenho e dimensões podem diferir da ilustração conforme a versão do veículo. Imagens meramente ilustrativas.

- | | | | |
|---|------|--|------|
| (1) Capô..... | 5-40 | (5) Teto solar panorâmico
(se equipado) | 5-35 |
| (2) Palhetas do limpador de para-brisa... | 9-32 | (6) Vidros | 5-30 |
| (3) Espelhos retrovisores externos | 5-27 | (7) Pneus e rodas | 9-37 |
| (4) Luzes dianteiras | 5-57 | | |

VISTA GERAL DO EXTERIOR (VISTA TRASEIRA)

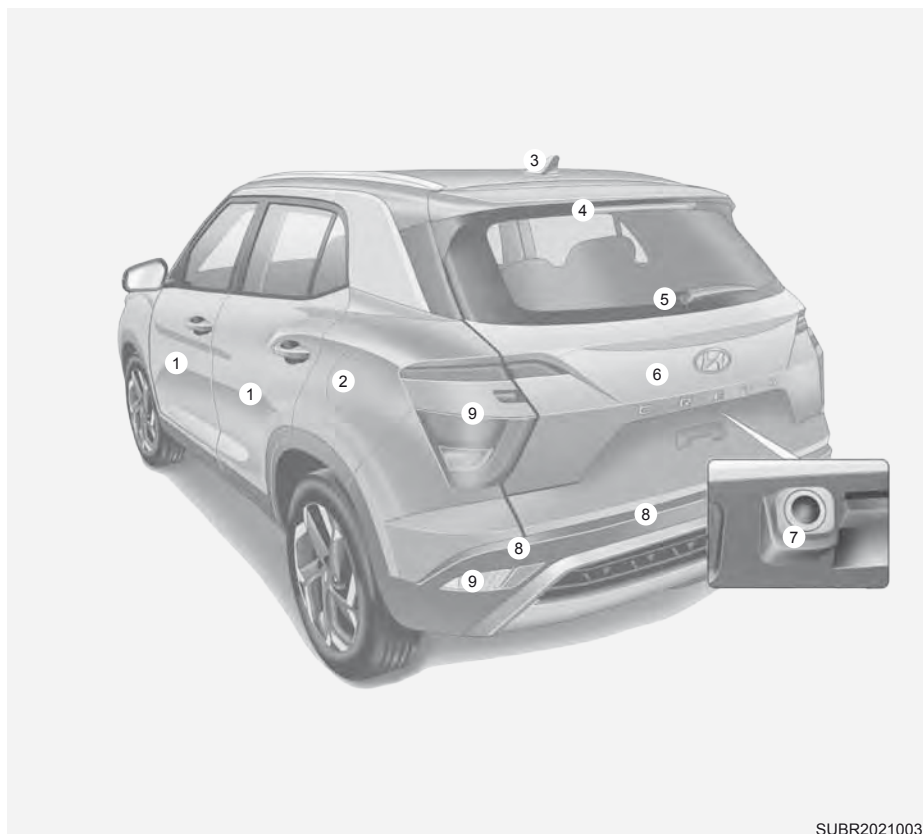

SUBR2021003

* O desenho e dimensões podem diferir da ilustração conforme a versão do veículo. Imagens meramente ilustrativas.

- | | | | |
|--|------|---|------|
| (1) Portas | 5-14 | (7) Câmera de visão traseira
(se equipado) | 7-83 |
| (2) Tampa de abastecimento de
combustível | 5-44 | (8) Sensores de estacionamento
(se equipado) | 7-85 |
| (3) Antena | 5-94 | (9) Luzes traseiras | 9-66 |
| (4) Luz de freio central | 9-68 | | |
| (5) Palheta do limpador do vidro
traseiro | 9-33 | | |
| (6) Tampa traseira | 5-42 | | |

■ N Line

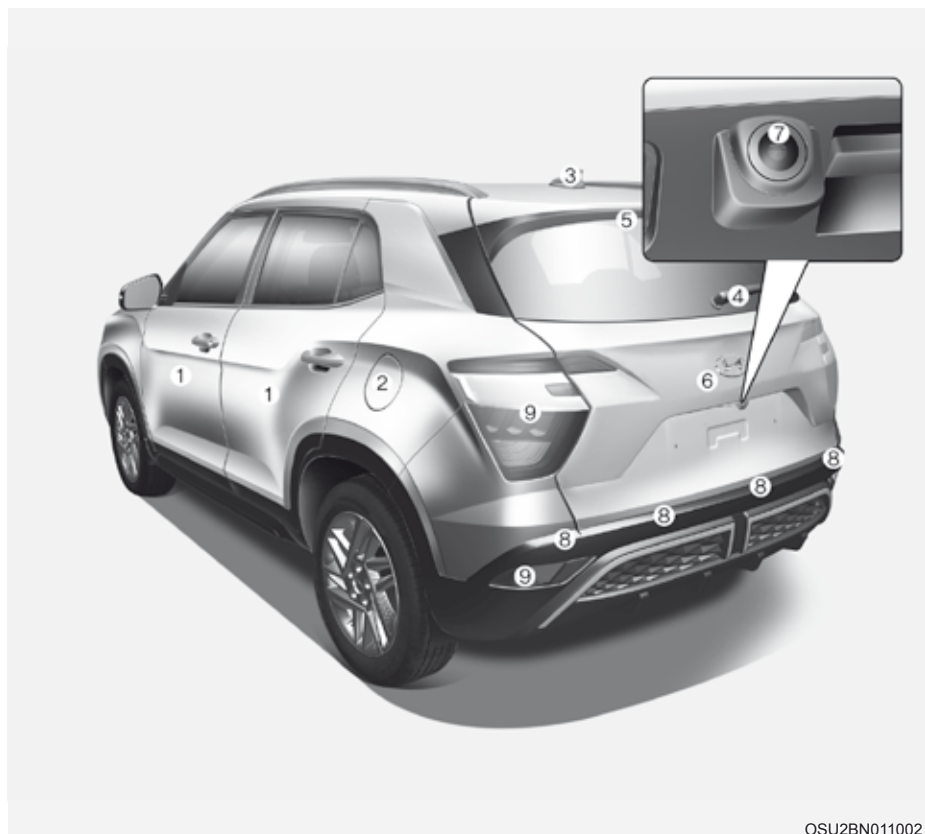

OSU2BN011002

* O desenho e dimensões podem diferir da ilustração conforme a versão do veículo. Imagens meramente ilustrativas.

- | | | | |
|---|------|--|------|
| (1) Portas | 5-14 | (6) Tampa traseira..... | 5-42 |
| (2) Tampa de abastecimento de combustível | 5-44 | (7) Câmera de visão traseira (se equipado) | 7-83 |
| (3) Antena | 5-94 | (8) Sensores de estacionamento (se equipado) | 7-85 |
| (4) Palheta do limpador do vidro traseiro | 9-33 | (9) Luzes traseiras | 9-66 |
| (5) Luz de freio central..... | 9-68 | | |

VISTA GERAL DO INTERIOR (I)

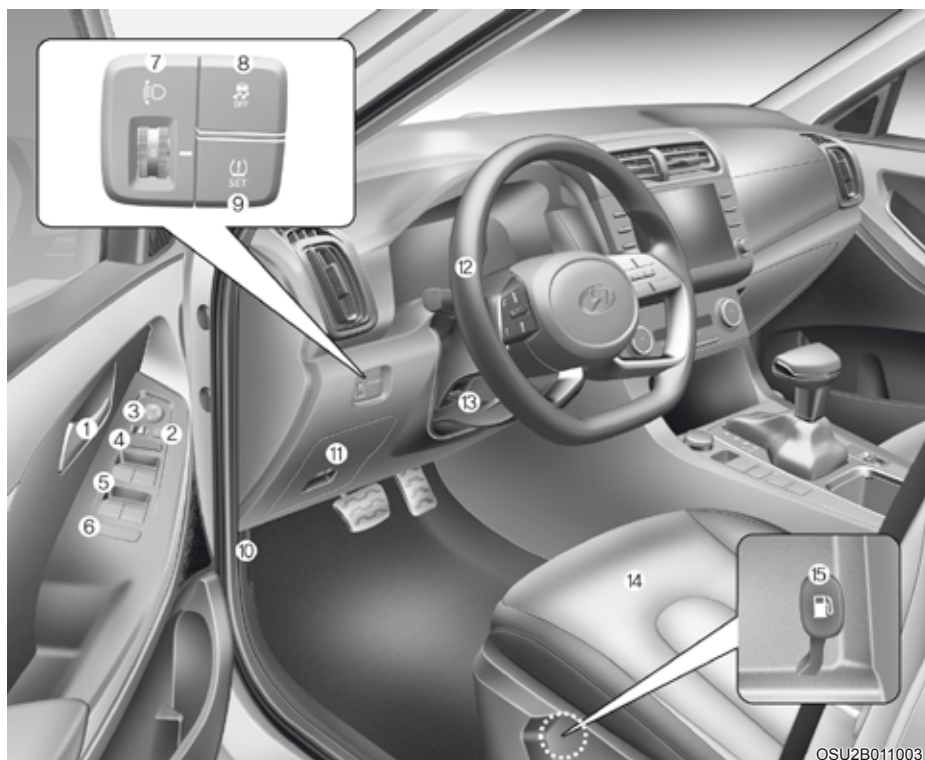

* O desenho e dimensões podem diferir da ilustração conforme a versão do veículo. Imagens meramente ilustrativas.

- | | | | |
|---|------|---|------|
| (1) Maçaneta interna da porta | 5-16 | (9) Botão de memorização da pressão dos pneus (TPMS) (se equipado) | 8-9 |
| (2) Controle de rebatimento dos espelhos retrovisores externos (se equipado) .. | 5-29 | (10) Alavanca de liberação do capô do motor | 5-40 |
| (3) Controle dos espelhos retrovisores externos (se equipado)..... | 5-28 | (11) Caixa de fusíveis | 9-49 |
| (4) Botão de travamento central das portas..... | 5-17 | (12) Volante de direção..... | 5-24 |
| (5) Interruptor dos vidros elétricos (se equipado) | 5-30 | (13) Alavanca de ajuste do volante de direção..... | 5-25 |
| (6) Botão de travamento dos vidros elétricos (se equipado)..... | 5-33 | (14) Banco | 3-4 |
| (7) Dispositivo de nivelamento dos faróis..... | 5-55 | (15) Alavanca de abertura da tampa de abastecimento do combustível..... | 5-44 |
| (8) Botão ESC OFF (se equipado) | 6-40 | | |

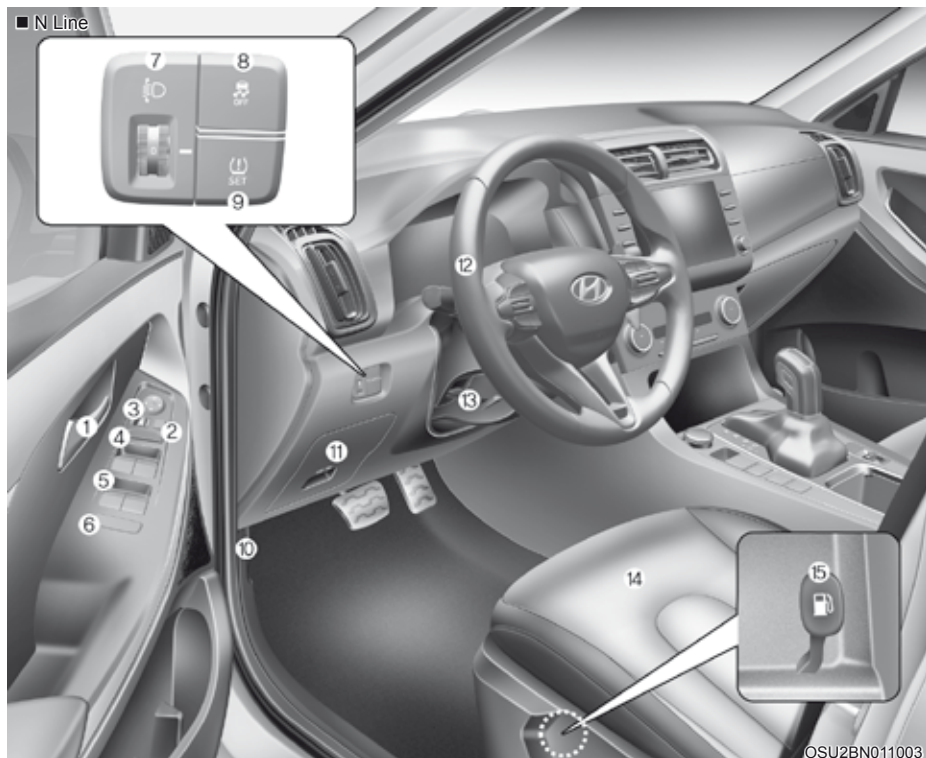

* O desenho e dimensões podem diferir da ilustração conforme a versão do veículo. Imagens meramente ilustrativas.

- | | | | |
|---|------|---|------|
| (1) Maçaneta interna da porta | 5-16 | (9) Botão de memorização da pressão dos pneus (TPMS) (se equipado) | 8-9 |
| (2) Controle de rebatimento dos espelhos retrovisores externos (se equipado) .. | 5-29 | (10) Alavanca de liberação do capô do motor | 5-40 |
| (3) Controle dos espelhos retrovisores externos (se equipado)..... | 5-28 | (11) Caixa de fusíveis | 9-49 |
| (4) Botão de travamento central das portas..... | 5-17 | (12) Volante de direção..... | 5-24 |
| (5) Interruptor dos vidros elétricos (se equipado) | 5-30 | (13) Alavanca de ajuste do volante de direção..... | 5-25 |
| (6) Botão de travamento dos vidros elétricos (se equipado)..... | 5-33 | (14) Banco | 3-4 |
| (7) Dispositivo de nivelamento dos faróis..... | 5-55 | (15) Alavanca de abertura da tampa de abastecimento do combustível..... | 5-44 |
| (8) Botão ESC OFF (se equipado) | 6-40 | | |

VISTA GERAL DO CONSOLE CENTRAL (II)



OSU2B011005

* O desenho e dimensões podem diferir da ilustração conforme a versão do veículo. Imagens meramente ilustrativas.

- | | | | |
|--|-----------|--|------|
| (1) Painel de instrumentos..... | 4-2 | (12) Carregador USB (se equipado)..... | 5-88 |
| (2) Buzina | 5-25 | (13) Transmissão Manual (se equipado) .. | 6-14 |
| (3) Airbag do motorista | 3-47 | Transmissão Automática | |
| (4) Interruptor de ignição com chave | | (se equipado) | 6-17 |
| (se equipado) | 6-6 | (14) Sistema de carga sem fio do celular | |
| Botão Start/Stop do motor | | (se equipado) | 5-89 |
| (se equipado) | 6-9 | (15) Botão do modo de condução | |
| (5) Controle do áudio no volante | | (se equipado) | 6-45 |
| de direção (se equipado)..... | 5-95 | (16) Freio de Estacionamento Eletrônico | |
| Controles do celular Bluetooth | 5-118 | (EPB) (se equipado)..... | 6-29 |
| (6) Botão de assistência à condução .. | 7-52/7-56 | (17) Auto Hold (se equipado)..... | 6-34 |
| (7) Interruptor das luzes de emergência .. | 8-2 | (18) Ventilação do banco do motorista | |
| (8) Sistema manual de controle da | | (se equipado) | 3-16 |
| climatização (se equipado)..... | 5-64 | (19) Botão de inibição do sistema de | |
| Sistema automático de controle da | | parada/partida automática do | |
| climatização (se equipado)..... | 5-73 | motor (ISG) (se equipado)..... | 6-49 |
| (9) Airbag do passageiro dianteiro..... | 3-47 | (20) Botão de inibição do sensor de | |
| (10) Porta USB | 5-94 | estacionamento dianteiro e | |
| (11) Tomada de força (se equipado)..... | 5-87 | traseiro (se equipado) | 7-90 |
| | | (21) Botão de visualização externa | |
| | | (se equipado) | 7-79 |

■ N Line

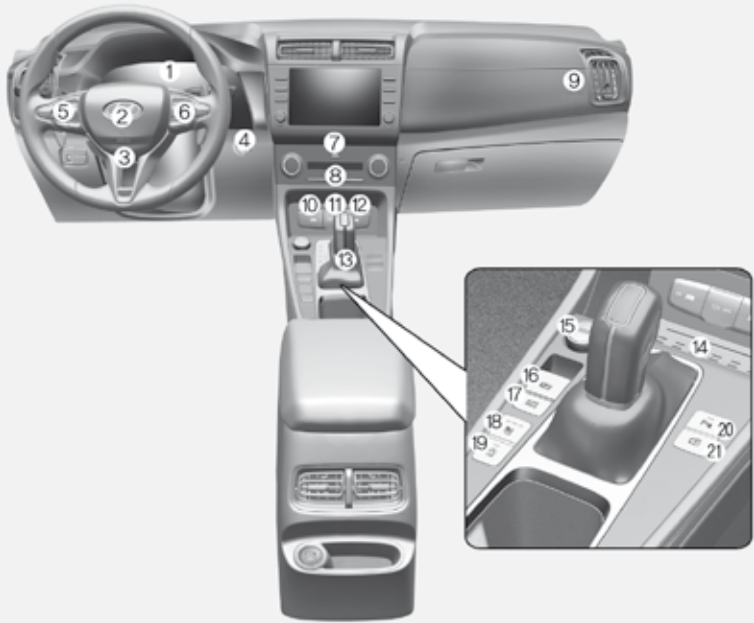

OSU2BN011004

* O desenho e dimensões podem diferir da ilustração conforme a versão do veículo. Imagens meramente ilustrativas.

- | | | | |
|---|-----------|--|------|
| (1) Painel de instrumentos..... | 4-2 | (12) Carregador USB (se equipado)..... | 5-88 |
| (2) Buzina | 5-25 | (13) Transmissão Manual (se equipado) .. | 6-14 |
| (3) Airbag do motorista | 3-47 | Transmissão Automática | |
| (4) Interruptor de ignição com chave | | (se equipado) | 6-17 |
| (se equipado) | 6-6 | (14) Sistema de carga sem fio do celular | |
| Botão Start/Stop do motor | | (se equipado) | 5-89 |
| (se equipado) | 6-9 | (15) Botão do modo de condução | |
| (5) Controle do áudio no volante | | (se equipado) | 6-45 |
| de direção (se equipado)..... | 5-95 | (16) Freio de Estacionamento Eletrônico | |
| Controles do celular Bluetooth | 5-118 | (EPB) (se equipado)..... | 6-29 |
| (6) Botão de assistência à condução .. | 7-52/7-56 | (17) Auto Hold (se equipado)..... | 6-34 |
| (7) Interruptor das luzes de emergência ... | 8-2 | (18) Ventilação do banco do motorista | |
| (8) Sistema manual de controle da | | (se equipado) | 3-16 |
| climatização (se equipado)..... | 5-64 | (19) Botão de inibição do sistema de | |
| Sistema automático de controle da | | parada/partida automática do | |
| climatização (se equipado)..... | 5-73 | motor (ISG) (se equipado)..... | 6-49 |
| (9) Airbag do passageiro dianteiro..... | 3-47 | (20) Botão de inibição do sensor de | |
| (10) Porta USB | 5-94 | estacionamento dianteiro e | |
| (11) Tomada de força (se equipado)..... | 5-87 | traseiro (se equipado) | 7-90 |
| | | (21) Botão de visualização externa | |
| | | (se equipado) | 7-79 |
| | | | 2-9 |

VISTA GERAL DO PAINEL DE INSTRUMENTOS (I)

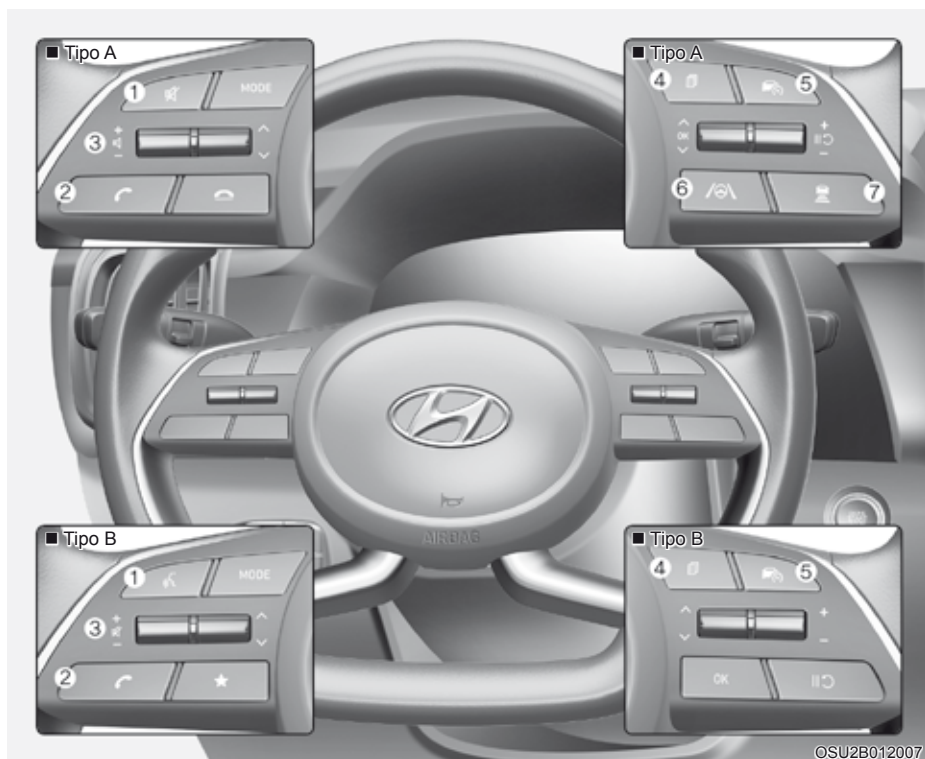

OSU2B012007

* O desenho e dimensões podem diferir da ilustração conforme a versão do veículo. Imagens meramente ilustrativas.

- | | | | |
|--|-------|---|------|
| (1) Botão de reconhecimento de voz/
silenciar o som (mudo)..... | 5-102 | (4) Controle do display do painel
de instrumentos..... | 4-28 |
| (2) Botão viva-voz da tecnologia
sem fio Bluetooth..... | 5-97 | (5) Botão de assistência à condução... | 7-38 |
| (3) Controles de áudio no volante
de direção/silenciar o som (mudo) . | 5-95 | (6) Botão de Assistente de
Permanência em Faixa | 7-31 |
| | | (7) Botão do Controle de Cruzeiro
Inteligente..... | 7-56 |

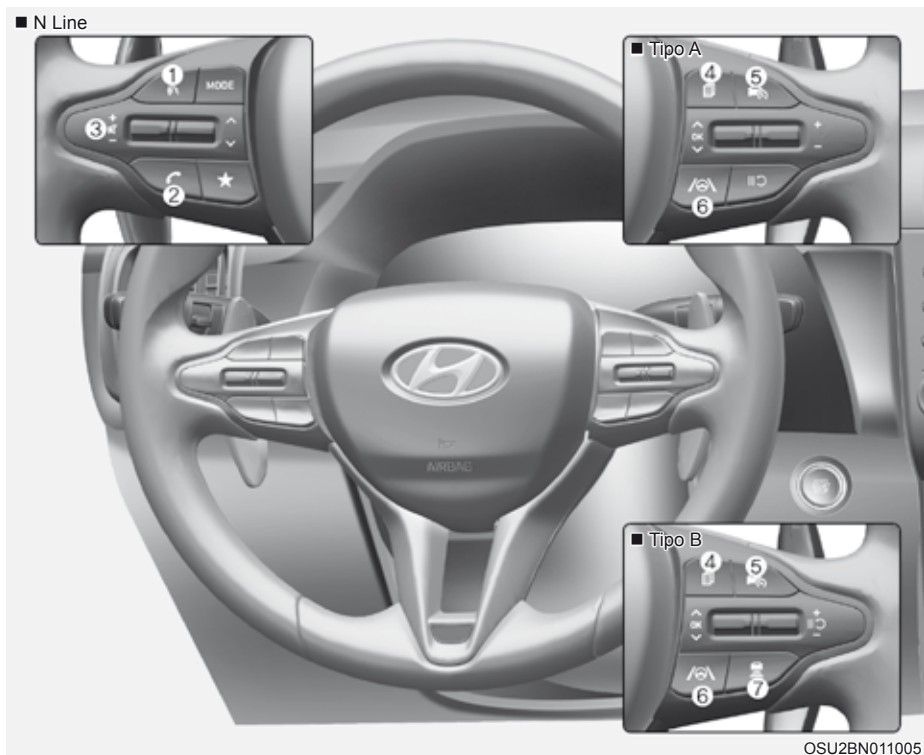

* O desenho e dimensões podem diferir da ilustração conforme a versão do veículo. Imagens meramente ilustrativas.

- | | |
|--|---|
| (1) Botão de reconhecimento de voz. 5-102 | (4) Controle do display do painel de instrumentos..... 4-28 |
| (2) Botão viva-voz da tecnologia sem fio Bluetooth..... 5-97 | (5) Botão de assistência à condução... 7-38 |
| (3) Controles de áudio no volante de direção/silenciar o som (mudo) . 5-95 | (6) Botão de Assistente de Permanência em Faixa 7-31 |
| | (7) Botão do Controle de Cruzeiro Inteligente..... 7-56 |

VISTA GERAL DO COMPARTIMENTO DO MOTOR

■ KAPPA 1.0 T-GDI FFV (Flex)

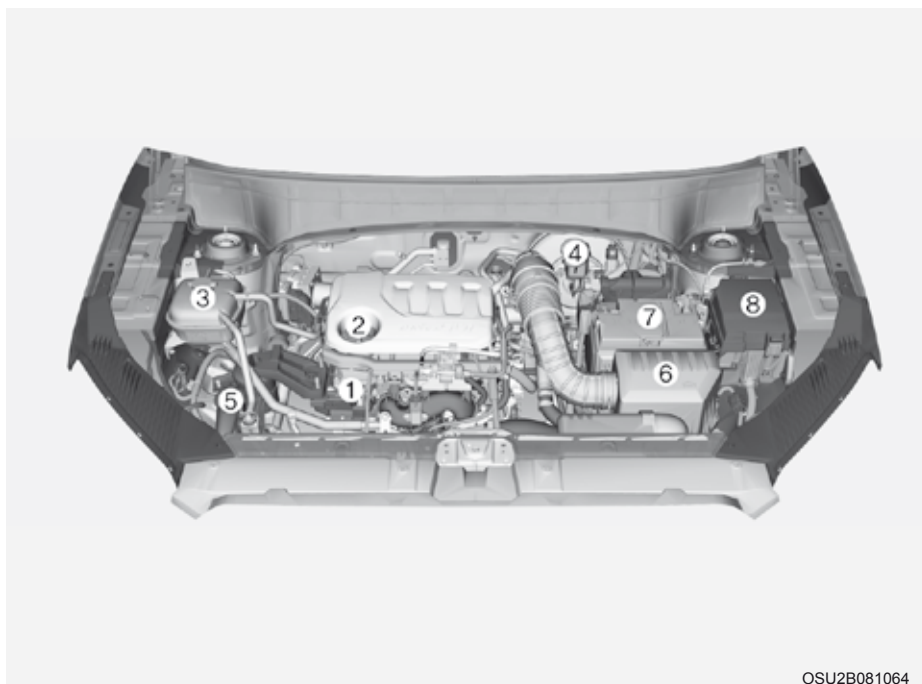

OSU2B081064

*O compartimento real do motor pode ser diferente da ilustração.

(1) Vareta de nível de óleo.....	9-19	(6) Filtro de ar	9-28
(2) Tampa de abastecimento de óleo do motor	9-19	(7) Bateria	9-34
(3) Reservatório do líquido de arrefecimento	9-18	(8) Caixa de fusíveis	9-49
(4) Reservatório de fluido de freio/ embreagem	9-24		
(5) Reservatório do líquido do lavador do para-brisa	9-26		

■ Smartstream 2.0 E-FFV (Flex)

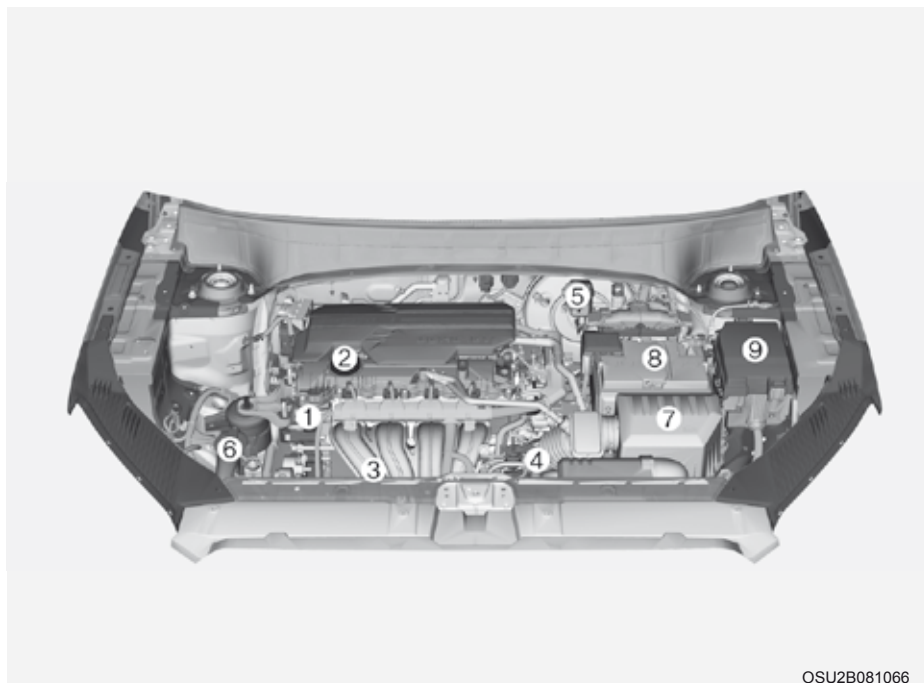

OSU2B081066

*O compartimento real do motor pode ser diferente da ilustração.

- | | | | |
|---|------|--|------|
| (1) Vareta de nível de óleo..... | 9-19 | (6) Reservatório do líquido do lavador do para-brisa | 9-26 |
| (2) Tampa de abastecimento de óleo do motor | 9-19 | (7) Filtro de ar | 9-28 |
| (3) Reservatório do líquido de arrefecimento | 9-18 | (8) Bateria | 9-34 |
| (4) Tampa do radiador | 9-23 | (9) Caixa de fusíveis | 9-49 |
| (5) Reservatório de fluido de freio/embreagem | 9-24 | | |

DIMENSÕES DO VEÍCULO

Itens		mm
Comprimento total		4300
Largura total		1790
Altura total	Sem bagageiro de teto	1620
	Com bagageiro de teto	1635
Bitola dianteira	205/65 R16	1571,5
	215/60 R17	1559,7
	215/55 R18	1559,7
Bitola traseira	205/65 R16	1576
	215/60 R17	1564,4
	215/55 R18	1564,5
Distância entre eixos		2610

ESPECIFICAÇÃO DO MOTOR

Item		1.0 T-GDI Flex	NU 2.0 MPI Flex
Deslocamento	cc	998	1.999
Diâmetro e Curso	mm	71 x 84	81 x 97
Ordem de ignição		1-2-3	1-3-4-2
Nº de cilindros		3 em linha	4 em linha

ESPECIFICAÇÕES DAS LÂMPADAS

Lâmpada			Tipo	Potência (Watt)
Dianteira	Faróis	Baixo (Tipo A)	HB3	60
		Alto (Tipo A)		
		Baixo (Tipo B)	LED	LED
		Alto (Tipo B)	LED	LED
	Luzes de condução diurna (DRL)		P21W	21
	Luzes de condução diurna (DRL)/Luzes de posição		LED	LED
	Luz dos indicadores de direção	Tipo A/B	PY21W	21
	Lâmpadas dos faróis dianteiros de neblina		H8	35
Traseira	Lâmpada da luz traseira do freio	Tipo A	P21/5W	21/5
		Tipo B	LED	LED
	Lanterna traseira		LED	LED
	Luz dos indicadores de direção	Tipo A/B	P21W	21
	Luz de ré		P21W	21
	H.M.S.L		LED	LED
	Luz da placa de licença		W5W	5
Interior	Luz de leitura	Tipo A	WEDGE	10
	Luz pessoal (se equipado)		LED	LED
	Luz interna (se equipado)		FESTOON	8
	Luz do compartimento de bagagem		FESTOON	10

PNEUS E RODAS

Tipo	Dimensão dos pneus	Dimensão das rodas	Pressão dos pneus kPa (psi)				Torque de aperto das porcas de roda kgf·m (N·m)
			Carga normal *1		Carga máxima		
			Dianteira	Traseira	Dianteira	Traseira	
Pneu tamanho normal	205/65 R16	6.0J X 16	230 (33)	230 (33)	260 (36)	260 (36)	11~13 (107~127)
	215/60 R17	6.5J X 17	230 (33)	230 (33)	260 (36)	260 (36)	
	215/55 R18	6.5J X 18	230 (33)	230 (33)	260 (36)	260 (36)	
Pneu sobressalente	T155/90 R16	4T x 16	420 (60)				

*1: Carga normal: Até 3 pessoas

NOTA

- Pode-se aumentar a pressão padrão especificada para o pneu em 20 kPa (3 psi) caso sejam esperadas temperaturas mais frias. Normalmente os pneus perdem 7 kPa (1 psi) a cada queda de 7°C na temperatura. Se forem esperadas variações extremas de temperatura, verifique novamente a pressão dos pneus para que eles fiquem adequadamente inflados.
- Quando você dirige em locais de alta altitude em relação ao nível do mar, normalmente a pressão do ar diminui. Portanto, se você está planejando viajar para locais de alta altitude, verifique antes a pressão dos pneus. Se necessário, calibre com a pressão adequada (Calibragem por altitude: +10 kPa/1 km).

CUIDADO

Ao substituir um pneu, use pneus de mesmas dimensões daqueles que equipam originalmente o veículo.

Usar pneus de dimensões diferentes pode danificar componentes relacionados ou funcionar irregularmente.

SISTEMA DE AR CONDICIONADO

Itens	Peso de volume	Classificação
Refrigerante g	480 ± 25	R-135a
Lubrificante do compressor g	120 ± 10	PAG 205A

Recomendamos contatar a concessionária autorizada Hyundai Motors do Brasil para maiores detalhes.

PESO DO VEÍCULO E VOLUME DE BAGAGEM

Itens	Kappa 1.0 T-GDI FFV		Smartstream 2.0 E-FFV
	M/T	A/T	A/T
Peso bruto do veículo kg	1.645	1.700	1.730
Volume de bagagem /	Mín.: 422 Máx.: 1.390		

M/T: Transmissão manual

A/T: Transmissão automática

Mín.: Atrás do banco traseiro até a borda superior do encosto do banco

Máx.: Atrás do banco traseiro até o teto.

LUBRIFICANTES RECOMENDADOS E CAPACIDADES

Para ajudar a obter o desempenho e durabilidade adequados do motor e trem de força, use somente lubrificantes de qualidade.

Os lubrificantes corretos também ajudam no aumento da eficiência do motor, melhorando o consumo de combustível.

Estes lubrificantes e fluidos são recomendados para uso no seu veículo.

Lubrificante		Volume (litros)		Classificação
Óleo do motor ^{*1*2} (Drenagem e abastecimento) Recomendamos 	Kappa 1.0 T-GDI FFV (Flex) ^{*3}	3,6		Óleo Genuíno Hyundai SAE 5W-30 API SL/ACEA A5 ou superior 0W-30 ^{*1} API SP/ ILSAC GF-6 ou superior
	Smartstream 2.0 E-FFV (Flex)	4,3		
Fluido da Transmissão Manual	Kappa 1.0 T-GDI FFV (Flex) ^{*3}	1,5~1,6		Óleo Genuíno Hyundai SAE 70W API GL-4- HK SYN MTF 70W- Spirax S6 GHME 70W MTF
Fluido da Transmissão Automática	Kappa 1.0 T-GDI FFV (Flex)	7,2		Óleo Genuíno Hyundai ATF SP-IV
	Smartstream 2.0 E-FFV (Flex)	7,2		
Líquido de arrefecimento	Kappa 1.0 T-GDI FFV (Flex)	M/T	4,9	Líquido de Arrefecimento Genuíno Hyundai
		A/T	4,9	
	Smartstream 2.0 E-FFV (Flex)	A/T	5,8	
Fluido de freio/embreagem		0,7~0,8		Fluido Genuíno Hyundai DOT 4
Combustível	Gasolina	50		Octanagem 91 RON/ 87 IAD ou superior - Sem chumbo
	Etanol			Etanol Hidratado E100

*1: Consulte os números de viscosidade SAE recomendados na próxima página.

*2: Óleos com etiqueta “Óleo Conservador de Energia” agora estão disponíveis. Junto com outros benefícios adicionais, eles contribuem para a economia de combustível, reduzindo a quantidade de óleo necessária para suportar o atrito do motor. Essas melhorias são difíceis de medir na condução diária, porém ao longo de um ano eles podem oferecer economia significativa de custo e de energia.

*3: Flex: Motor com tecnologia Flex que permite a utilização de Gasolina (E22) e Etanol (E100) em qualquer proporção.

M/T: Transmissão manual

A/T: Transmissão automática

Número de viscosidade SAE recomendado

ATENÇÃO

Certifique-se sempre de limpar a área ao redor do bужão de abastecimento, bужão de drenagem ou vareta medidora antes de verificar ou drenar qualquer lubrificante. Isto é especialmente importante em áreas de muita poeira ou areia e quando o veículo é usado em pavimentos sem revestimento. A limpeza do bужão e da vareta medidora evitarão que sujeira e detritos entrem no motor e outros mecanismos que possam ser danificados.

Nunca adicione quaisquer aditivos ao óleo do motor. Os aditivos do óleo do motor podem alterar as propriedades do óleo do motor e causar falhas graves no motor.

A viscosidade do óleo do motor (espessura) exerce efeito sobre a economia de combustível e o funcionamento em dias frios (partida do motor e fluidez do óleo do motor). Óleos do motor de viscosidade mais baixa podem fornecer melhor economia de combustível e desempenho em dias frios, óleos do motor de alta viscosidade são necessários para lubrificação satisfatória em dias quentes.

Usar óleos de qualquer viscosidade que não seja aquela recomendada pode causar dano ao motor.

Ao escolher o óleo, considere a faixa de temperatura em que seu veículo será dirigido antes da próxima troca de óleo. Escolha na tabela a viscosidade do óleo recomendada.

		Faixa de Temperatura para Números de Viscosidade SAE								
Temperatura	°C	-30	-20	-10	0	10	20	30	40	50
	(°F)	-10	0	20	40	60	80	100	120	
Óleo para motor ^{**2} Kappa 1.0 T-GDI FFV (Flex)										
Óleo para motor ^{**2} Smartstream 2.0 E-FFV (Flex)										

*1: Para melhor economia de combustível, recomendamos usar óleo do motor de grau de viscosidade SAE 0W-30 (API SP/ILSAC GF-6 ou superior). Entretanto, se o óleo do motor não estiver disponível, selecione o óleo do motor adequado usando a tabela de viscosidade de óleo do motor.

**2: Óleo lubrificante de base 100% sintética

NÚMERO DE IDENTIFICAÇÃO DO VEÍCULO (VIN)



O número de identificação do veículo (VIN) é o número usado para registrar seu veículo e em todos os assuntos relacionados à propriedade etc.

O número é gravado no assoalho, debaixo do banco dianteiro direito. Para verificar o número, puxe para fora a parte recortada do carpete.



O VIN está gravado em todos os vidros do veículo.

ETIQUETA DE IDENTIFICAÇÃO DO VEÍCULO (SE EQUIPADO)

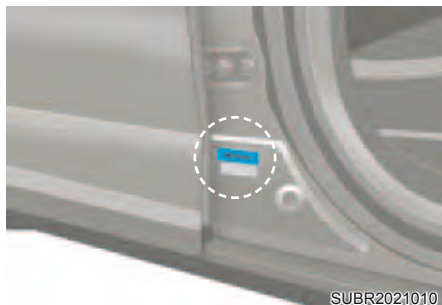

A etiqueta de certificação do veículo afixada na coluna central do lado do motorista (ou passageiro dianteiro) contém o número de identificação do veículo (VIN).

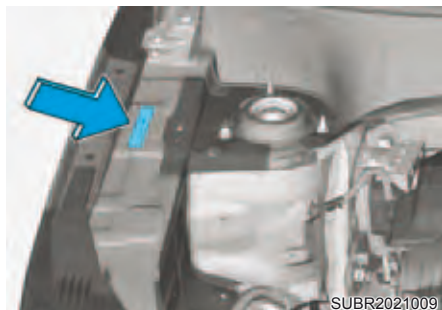
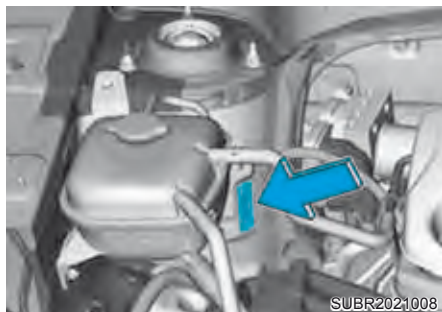

A etiqueta de identificação do veículo fixada na caixa de roda do lado do passageiro mostra o número de identificação do veículo (VIN).

ETIQUETA DE ESPECIFICAÇÃO E PRESSÃO DOS PNEUS



Os pneus fornecidos com o veículo novo são escolhidos para fornecer o melhor desempenho em condução normal.

A etiqueta dos pneus na coluna central do lado do motorista fornece a pressão recomendada para os pneus do seu veículo.

NÚMERO DO MOTOR

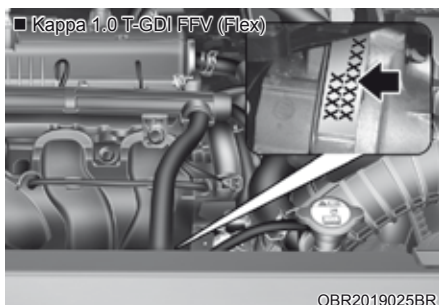

O número do motor está estampado no bloco do motor, conforme mostrado na ilustração.

ETIQUETA DO COMPRESSOR DO AR CONDICIONADO

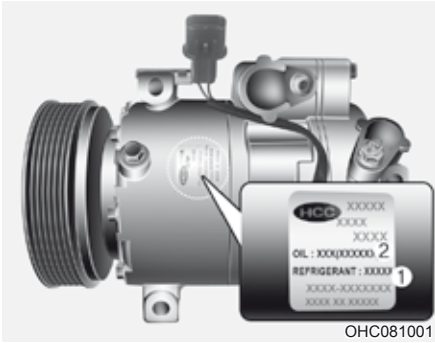

Uma etiqueta do compressor informa o tipo de compressor com que seu veículo está equipado, tal como modelo, números de peça do fornecedor, número de produção, refrigerante (1) e óleo refrigerante (2).

3. Sistema de segurança

Esta Seção fornece informações importantes sobre como proteger você e os passageiros. Ele explica como usar adequadamente os bancos e cintos de segurança e como funcionam os airbags.

Além disso, esta Seção explica como instalar adequadamente sistemas de proteção para bebês e crianças em seu veículo.

Precauções importantes de segurança	3-2
Use sempre seu cinto de segurança.....	3-2
Proteja todas as crianças.....	3-2
Perigos do airbag	3-2
Distração do motorista	3-2
Controle sua velocidade.....	3-3
Mantenha seu veículo em condições seguras	3-3
Bancos.....	3-4
Bancos dianteiros.....	3-7
Bancos traseiros	3-11
Bancos com ventilação de ar (se equipado)	3-16
Cintos de segurança.....	3-17
Pré-tensor do cinto de segurança (se equipado).....	3-22
Precauções adicionais de segurança do cinto de segurança	3-25
Cuidados com os cintos de segurança	3-27
Sistemas de Proteção para Crianças (CRS).....	3-28
Escolha um sistema de Proteção para Crianças (CRS)	3-29
Instalação de um Sistema de Proteção para Crianças (CRS).....	3-30
Sistema suplementar de proteção SRS airbag	3-38
Como funciona o sistema de airbags.....	3-40
Não instale um sistema de segurança de criança no banco do passageiro dianteiro (se equipado).....	3-42
Advertência e indicador do airbag	3-43
Componentes e funções do SRS	3-44
Airbag do motorista e passageiro dianteiro.....	3-47
Airbags laterais (se equipado)	3-50
Airbags de cortina (se equipado)	3-51
Cuidado com o SRS.....	3-57
Etiqueta de advertência do airbag	3-59

PRECAUÇÕES IMPORTANTES DE SEGURANÇA

Em toda esta Seção e em todo este manual você encontrará muitas precauções de segurança.

As precauções de segurança desta Seção estão entre as mais importantes.

Use sempre seu cinto de segurança.

Um cinto de segurança é sua melhor proteção em todos os tipos de acidente.

Os airbags foram projetados para suplementar os cintos de segurança e não para substituí-los. Por isso, embora seu veículo seja equipado com airbags, certifique-se SEMPRE que todos os ocupantes usem os cintos de segurança adequadamente.

Proteja todas as crianças

Todas as crianças com menos de 10 anos e menos de 1,45m de altura no veículo devem trafegar adequadamente protegidas no banco traseiro e não no banco dianteiro.

Bebês e crianças pequenas devem ser protegidos com uma proteção adequada para crianças.

Crianças maiores devem usar uma cadeira de elevação até poderem usar o cinto de segurança de 3 pontos adequado sem a cadeira de elevação.

Perigos do airbag

Embora os airbags possam salvar vidas, eles também podem causar ferimentos graves ou fatais aos ocupantes que se sentarem perto deles ou que não estejam adequadamente protegidos.

Crianças, jovens e adultos com pouca altura estão em maior risco de serem feridos por um airbag inflando.

Siga todas as instruções e alertas deste manual.

Distração do motorista

Um motorista distraído apresenta um perigo sério e potencialmente fatal, principalmente no caso de motoristas inexperientes.

A segurança deve ser a primeira preocupação ao volante e os motoristas precisam se conscientizar da ampla gama de distrações potenciais, tais como sonolência, tentar alcançar um objeto, comer, aparência pessoal, outros passageiros e usar celular.

Os motoristas podem se distrair quando deixam de olhar e se concentrar na pista, ou tiram as mãos do volante para se dedicar a outras atividades.

Para reduzir o risco de distração e acidente:

- SEMPRE ajuste seus dispositivos móveis (i.e. reprodutores de MP3, celulares, navegação etc.) quando o veículo estiver estacionado ou parado com segurança.
- SÓ use seus dispositivos móveis quando for permitido por lei e as condições permitirem o uso seguro.
- NUNCA envie textos nem e-mails quando estiver dirigindo. Vários países têm leis proibindo que os motoristas digitem textos. Alguns países e cidades também proíbem os motoristas de usar celulares.
- NUNCA permita que o uso de dispositivos móveis distraia você do trânsito. Você é responsável pelos passageiros e outras pessoas nas ruas para dirigir sempre com segurança, com as mãos no volante de direção e os olhos e a atenção concentrados no trânsito.

Controle sua velocidade

Velocidade excessiva é o principal fator de ferimentos graves e fatais em um acidente. Geralmente, quanto maior a velocidade maior o risco, porém ferimentos graves também podem acontecer em velocidade baixa. Nunca dirija mais rápido do que for seguro nas condições atuais, independentemente da velocidade máxima indicada na sinalização.

Mantenha seu veículo em condições seguras

Ter um pneu furado ou uma falha mecânica pode ser extremamente perigoso. Para reduzir a possibilidade de ocorrer um desses problemas, verifique frequentemente a pressão e a condição dos pneus, realizando regularmente todas as manutenções programadas.

BANCOS

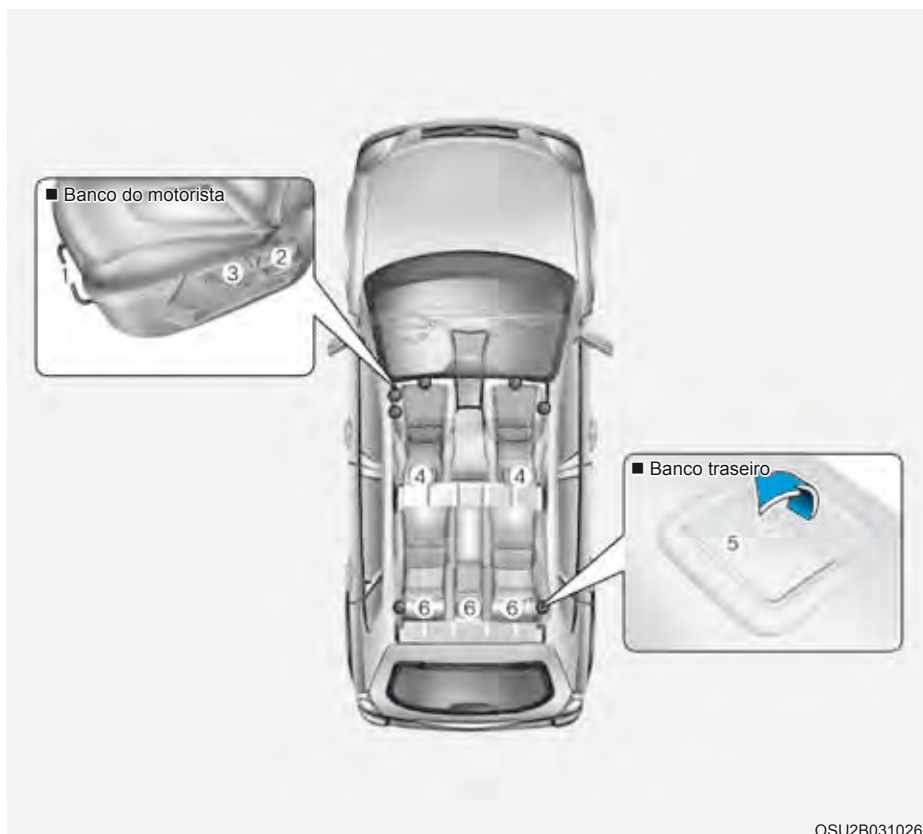

*A função real no veículo pode ser diferente da ilustração.

Bancos dianteiros

- (1) Ajuste do banco, para frente/para trás
- (2) Reclinador do banco
- (3) Ajuste da altura do assento
- (4) Ajuste do apoio de cabeça

Bancos traseiros

- (5) Dobrando o encosto do banco
- (6) Ajuste do apoio do cabeça

Precauções de segurança

Airbags

Você pode adotar medidas para reduzir o risco de ferimento quando um airbag inflar.

Sentar muito perto de um airbag aumenta grandemente o risco de ferimento se um airbag inflar.

O ajuste adequado dos bancos e cintos de segurança e a correta acomodação de objetos no interior do veículo são eficazes na redução de risco de uso dos airbags.

ATENÇÃO

Para reduzir o risco de ferimentos graves ou fatais quando um airbag inflar, adote as seguintes precauções:

- Ajuste para trás o banco do motorista o mais longe possível, mas mantendo a capacidade de controlar totalmente o veículo.
- Ajuste para trás o banco do passageiro dianteiro o mais longe possível.
- Segure o volante de direção pelo aro com as mãos nas posições 9 horas e 3 horas, para minimizar o risco de ferimento nas mãos e braços.
- NUNCA coloque nada ou alguém entre o ocupante do banco e o airbag.
- Não permita que o passageiro dianteiro coloque os pés ou as pernas no painel de instrumentos, para minimizar o risco de ferimentos nas pernas.

ATENÇÃO

Objetos soltos

Objetos soltos na área dos pés do motorista podem interferir com o acionamento dos pedais, possibilitando causar um acidente. Não coloque objetos embaixo dos bancos dianteiros.

ATENÇÃO

Banco na posição vertical

Ao retornar o encosto do banco à posição vertical, segure o encosto e solte-o lentamente para se certificar que não existam outros ocupantes ao redor do banco. Se o encosto do banco for liberado sem segurar e ser controlado, a parte traseira do banco pode se mover para frente ou para trás causando um ferimento acidental na pessoa atingida pelo encosto do banco.

ATENÇÃO

A responsabilidade do motorista sobre os passageiros

Viajando no veículo com o encosto reclinado pode causar um ferimento grave ou fatal em um acidente. Se um banco estiver reclinado durante um acidente, o quadril do ocupante pode deslizar sob a parte do cinto de segurança aplicando grande força ao abdômen desprotegido. A proteção do sistema de segurança (cintos de segurança e airbags) é muito reduzida ao reclinar o encosto. Ferimentos internos graves ou fatais podem acontecer. O motorista deve aconselhar os passageiros a manter o encosto do banco na posição vertical sempre que o veículo estiver se movimentando.

ATENÇÃO

Não use uma almofada no banco que reduza o atrito entre o banco e o passageiro. O quadril dos passageiros pode deslizar debaixo da cinta subabdominal do cinto de segurança durante um acidente ou uma parada repentina. Ferimentos internos graves ou fatais podem acontecer, pois o cinto de segurança não pode funcionar normalmente.

ATENÇÃO

Banco do motorista

- Nunca tente ajustar o cinto de segurança com o veículo em movimento. Isto pode resultar em perda do controle e causar um acidente com ferimentos graves ou fatais ou dano à propriedade.
- Não permita que nada interfira com a posição normal do encosto do banco. Guardar itens encostados no encosto do banco ou que de qualquer forma interfira com o travamento adequado do encosto pode resultar em ferimentos graves ou fatais durante uma parada repentina ou um acidente.
- Dirija sempre com o encosto do banco na posição reta e a cinta subabdominal do cinto de segurança bem baixa e confortável ao redor do quadril. Esta é a melhor posição para sua proteção no caso de um acidente.
- Para evitar ferimentos desnecessários e às vezes graves com o airbag, sente-se sempre o mais longe possível do volante de direção enquanto mantém o controle confortável do veículo.

ATENÇÃO

Encostos dos bancos traseiros

- Os encostos dos bancos traseiros devem estar travados com segurança. Senão os passageiros e objetos podem ser atirados para frente, resultando em ferimentos graves ou fatais durante uma parada repentina ou um acidente.
- Bagagens e outras cargas devem ficar deitadas na área de carga. Se os objetos forem grandes, pesados ou precisarem ser empilhados, eles devem ficar presos. Em nenhuma circunstância a carga deve ser empilhada mais alto do que os encostos dos bancos. Deixar de seguir estas orientações pode resultar em ferimentos graves ou fatais durante uma parada repentina, um acidente ou capotamento.

- Nenhum passageiro deve viajar na área de carga ou sentar ou deitar nos encostos dos bancos dobrados com o veículo em movimento. Todos os passageiros devem ficar sentados nos bancos e adequadamente protegidos durante a condução.
- Ao colocar novamente o encosto do banco na posição reta, certifique-se que esteja travado com segurança empurrando para frente e para trás.
- Para evitar a possibilidade de queimaduras, não remova o carpete da área de carga. Dispositivos de controle de emissões debaixo do assoalho geram altas temperaturas.

ATENÇÃO

Após ajustar o banco, verifique sempre se ele está travado com segurança tentando movê-lo para frente e para trás sem usar a alavanca de liberação da trava. Movimentação repentina ou inesperada do banco do motorista pode fazer você perder o controle do veículo, resultando em acidente.

ATENÇÃO

- Não ajuste o banco enquanto estiver utilizando o cinto de segurança. Movimentar o banco para frente pode exercer uma forte pressão sobre o abdômen.
- Tenha muito cuidado para que as mãos ou outros objetos não fiquem presos nos mecanismos do banco enquanto ele estiver sendo movimentado.
- Não coloque um acendedor de cigarro sobre o assoalho ou no banco. Quando acionar o banco, o gás pode ser liberado do acendedor de cigarro e causar um incêndio.
- Se existirem ocupantes nos bancos traseiros, tenha cuidado ao ajustar a posição do banco dianteiro.

Bancos dianteiros

Ajuste manual

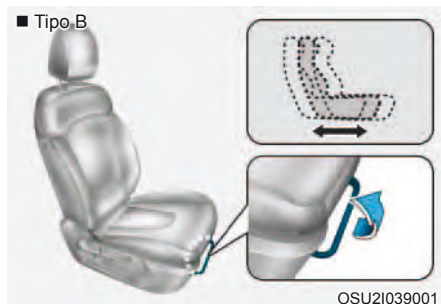
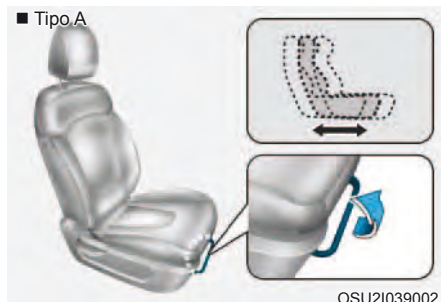

Para frente e para trás

Para movimentar o banco para frente ou para trás:

1. Puxe para cima a alavanca de ajuste do banco e segure-a.
2. Deslize o banco para a posição desejada.
3. Libere a e certifique-se que o banco esteja travado no lugar.

Ajuste o banco antes de dirigir e certifique-se que o banco esteja travado com segurança tentando movê-lo para frente e para trás sem usar a alavanca. Se o banco se movimentar, ele não estará adequadamente travado.

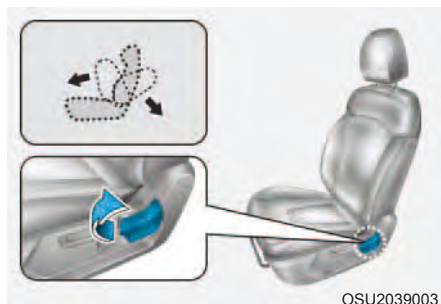

Inclinação do encosto

Para reclinar o encosto:

1. Incline-se ligeiramente para frente e levante a alavanca de inclinação do encosto.
2. Incline-se para trás com cuidado e ajuste o encosto do banco na posição desejada.
3. Libere a alavanca e certifique-se que o encosto esteja travado no lugar. (A alavanca deverá retornar à sua posição original para que o encosto fique travado.)

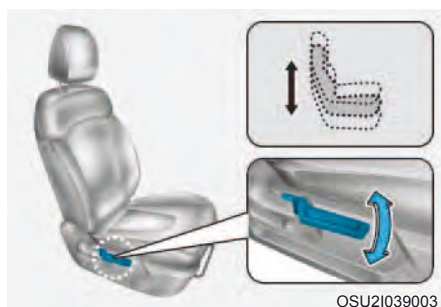

Ajuste da altura do assento (para o banco do motorista)

Para mudar a altura do assento do banco, mova a alavanca para cima ou para baixo.

- Para abaixar o assento do banco, pressione a alavanca para baixo diversas vezes.
- Para levantar o assento do banco, pressione a alavanca para cima diversas vezes.

Reclinando o encosto

Sentar em posição reclinada com o veículo em movimento pode ser perigoso. Mesmo com o cinto afivelado, a proteção do sistema de segurança (cintos de segurança e airbags) é muito reduzida ao reclinarem o encosto.

ATENÇÃO

NUNCA viaje com um encosto reclinado quando o veículo estiver em movimento. Dirigir com o encosto reclinado aumenta as chances de ferimentos graves ou fatais no caso de uma colisão ou parada repentina.

Motorista e passageiros devem SEMPRE se sentar retos em seus bancos, com os cintos devidamente afivelados e com os bancos na posição vertical.

Os cintos de segurança devem ser apertados sobre os quadris e peito para funcionar adequadamente. Quando o encosto estiver reclinado, o cinto transversal não pode fazer seu trabalho por não estar apertado contra seu peito. Em vez disso ele estará à sua frente. Durante um acidente, você pode ser atirado contra o cinto de segurança, causando ferimentos no pescoço ou outras partes do corpo. Quanto mais o encosto estiver reclinado, maior a chance dos quadris do passageiro deslizarem debaixo do cinto subabdominal ou o pescoço do passageiro atingirá o cinto de segurança.

Apoio de cabeça

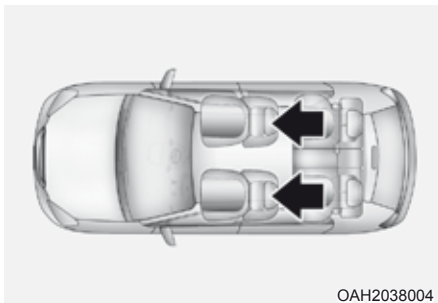

Os bancos do motorista e passageiro dianteiro são equipados com um apoio de cabeça que proporciona segurança e conforto aos ocupantes.

O apoio de cabeça não fornece somente conforto para o motorista e passageiro dianteiro, mas também ajuda a proteger a cabeça e o pescoço no caso de um acidente.

ATENÇÃO

Para reduzir o risco de ferimentos graves ou fatais, adote as seguintes precauções ao ajustar os apoios de cabeça:

- **Ajuste sempre adequadamente os apoios de cabeça para todos os passageiros ANTES de dar partida no veículo.**
- **NUNCA** deixe alguém viajar num banco com o apoio de cabeça removido.
- **Ajuste o centro do apoio de cabeça para que fique na mesma altura do topo dos seus olhos.**



OLF034072N



OLF034015

- **NUNCA** ajuste a posição do apoio de cabeça do banco do motorista com o veículo em movimento.
- Ajuste o apoio de cabeça o mais perto possível da cabeça do passageiro. Não use uma almofada no banco que prenda o corpo longe do encosto do banco.
- Certifique-se que o apoio de cabeça trave na posição após o ajuste.

NOTA

Para evitar danos, **NUNCA** bata nem puxe os apoios de cabeça.

⚠ CUIDADO

- Ajuste o centro do apoio de cabeça para que fique na mesma altura do topo dos seus olhos.

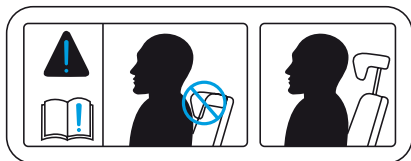

- Quando se sentar no banco traseiro, não ajuste a altura do apoio de cabeça no nível mais baixo.

⚠ CUIDADO

Quando não houver nenhum ocupante nos bancos traseiros, ajuste a altura do apoio de cabeça na posição mais baixa. O apoio de cabeça do banco traseiro pode reduzir a visibilidade da área traseira.

NOTA

Para evitar danos, **NUNCA** bata nem puxe os apoios de cabeça.

NOTA

Se você inclinar o encosto para frente com o apoio de cabeça e assento do banco levantados, o apoio de cabeça pode entrar em contato com o para-sol ou outras peças do veículo.

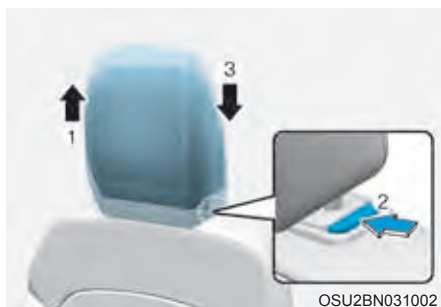

OSU2BN031002

Ajuste de altura do encosto de cabeça

Para levantar o apoio de cabeça, puxe-o para cima até a posição desejada (1). Para abaixar o apoio de cabeça, pressione e segure o botão de liberação (2) no suporte do apoio de cabeça e abaixe o apoio de cabeça até a posição desejada (3).

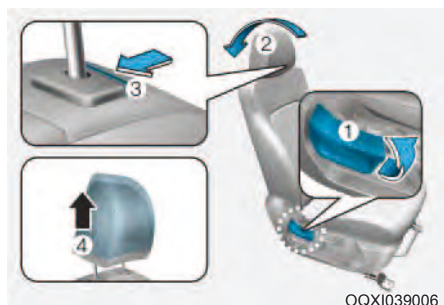

Remoção/Reinstalação (se equipado)

Para remover o apoio de cabeça:

1. Recline o encosto (2) com a alavanca de reclinar (1).
2. Levante o apoio de cabeça até onde for possível.
3. Pressione o botão de liberação do apoio de cabeça (3) enquanto puxa para cima o apoio de cabeça (4).

ATENÇÃO

NUNCA deixe alguém viajar num banco com o apoio de cabeça removido.

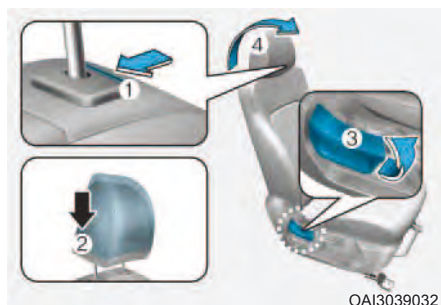

Para reinstalar o apoio de cabeça:

1. Coloque as hastes do apoio de cabeça (2) nos orifícios enquanto pressiona o botão de liberação.
2. Ajuste o apoio de cabeça na altura adequada.
3. Ajuste o encosto (4) usando a alavanca de reclinar (3).

ATENÇÃO

Certifique-se que o apoio de cabeça trave na posição após reinstalar e ajuste adequadamente.

Bolsa do encosto (se equipado)



OAI3039033

A bolsa do encosto é fornecida na parte traseira do encosto do banco do motorista e/ou do passageiro dianteiro.

ATENÇÃO

Bolsas do encosto

Não coloque objetos pesados ou pontiagudos nas bolsas do encosto. Em acidentes eles podem se soltar da bolsa e ferir os ocupantes do veículo.

Bancos traseiros

Apoio para cabeça

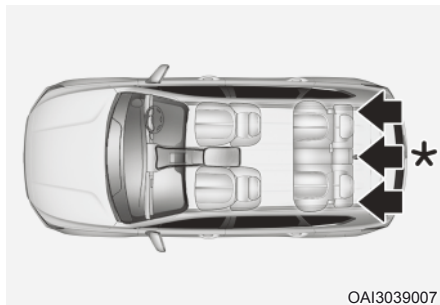

OAI3039007

Os bancos traseiros são equipados com apoios de cabeça nas posições laterais (e/ou posição central) para segurança e conforto dos ocupantes.

O apoio de cabeça não fornece somente conforto para os passageiros, mas também ajuda a proteger a cabeça e o pescoço no caso de um acidente.

ATENÇÃO

Para reduzir o risco de ferimentos graves ou fatais, adote as seguintes precauções ao ajustar os apoios de cabeça:

- **Ajuste sempre adequadamente os apoios de cabeça para todos os passageiros ANTES de dar partida no veículo.**
- **NUNCA** deixe alguém viajar num banco com o apoio de cabeça removido.



- Ajuste o centro do apoio de cabeça para que fique na mesma altura do topo dos seus olhos.
- **NUNCA** ajuste a posição do apoio de cabeça do banco do motorista com o veículo em movimento.
- Ajuste o apoio de cabeça o mais perto possível da cabeça do passageiro. Não use uma almofada no banco que prenda o corpo longe do encosto do banco.
- Certifique-se que o apoio de cabeça trave na posição após o ajuste.

NOTA

Para evitar danos, **NUNCA** bata nem puxe os apoios de cabeça.

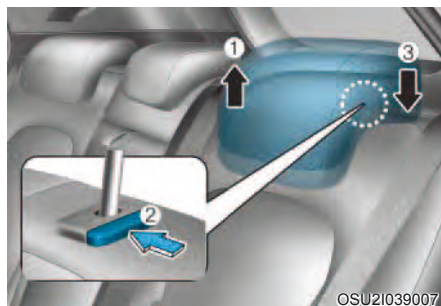

Ajuste da altura para cima e para baixo (se equipado)

Para levantar o apoio de cabeça, puxe-o para cima (1). Para abaixar o apoio de cabeça, pressione e segure o botão de liberação (2) no suporte do apoio de cabeça e abaixe o apoio de cabeça (3).

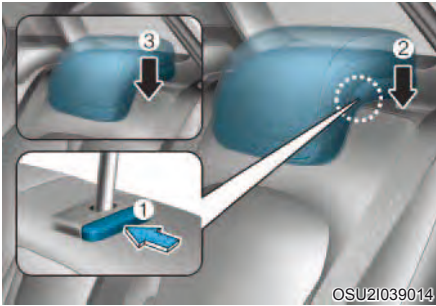

Remoção (se equipado)

Para remover o apoio de cabeça, levante-o ao máximo possível e então pressione o botão de liberação (1) enquanto puxa para cima (2).

Para reinstalar o apoio de cabeça, coloque as hastes do apoio de cabeça (3) nos orifícios enquanto pressiona o botão de liberação (1). Ajuste então o apoio de cabeça na altura adequada.

⚠️ ATENÇÃO

Certifique-se que o apoio de cabeça trave na posição após o ajuste para proteger adequadamente os ocupantes.

Dobrando o banco traseiro (se equipado)

Os encostos traseiros (ou assentos) podem ser dobrados para facilitar o transporte de itens compridos ou aumentar a capacidade de bagagem do veículo.

⚠️ ATENÇÃO

- **Nunca permita que os passageiros se sentem sobre o encosto dobrado enquanto o veículo estiver em movimento, pois esta não é uma posição adequada para sentar e nenhum cinto de segurança fica disponível para uso. Isto pode resultar em ferimento grave ou fatal no caso de acidente ou parada repentina.**
- **Objetos transportados com o encosto dobrado não devem ultrapassar o topo dos bancos dianteiros. Isto pode permitir que a carga deslize para frente e cause ferimentos ou danos durante paradas repentinas.**

1. Ajuste o encosto dianteiro na posição reta e, se necessário, deslize para frente o banco dianteiro.
2. Abaixे os apoios de cabeça traseiros para a posição mais baixa (se equipado com apoios de cabeça ajustáveis).

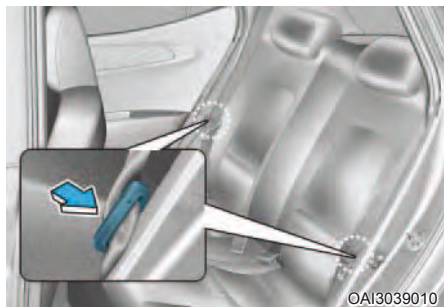

3. Insira a placa do cinto de segurança subabdominal / diagonal traseiro no suporte no acabamento lateral. Isso evitará que o cinto de segurança subabdominal / diagonal interfira com o encosto do banco quando for dobrado.

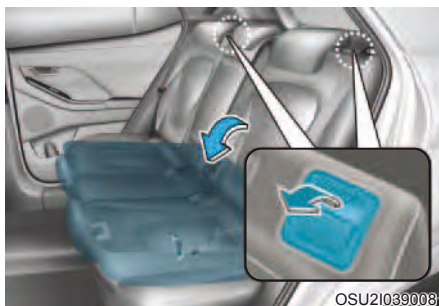

4. Puxe para cima os dois lados da alavanca do encosto e dobre o encosto do banco em direção à frente do veículo.

Para usar o banco traseiro, levante e puxe o encosto para frente. Pressione com firmeza o encosto até que ele trave no lugar. Certifique-se que o encosto esteja travado no lugar.

Ao voltar os encostos dos bancos traseiros à posição vertical, lembre-se de retornar os cintos de segurança traseiros à posição adequada.

NOTA

Caso não consiga puxar o cinto de segurança para fora do retrator, puxe-o firmemente e libere-o. Após liberar, você poderá puxar o cinto para fora suavemente.

ATENÇÃO

Quando você retornar o encosto traseiro à posição reta após ter sido dobrado:

Tenha cuidado para não danificar a cinta ou a fivela do cinto de segurança. Não permita que a cinta ou a fivela do cinto de segurança fique presa ou apertada no banco traseiro. Garanta que o encosto esteja completamente travado na posição vertical empurrando o topo do encosto. Senão, em um acidente ou parada repentina, o encosto pode dobrar e permitir que a carga entre no compartimento de passageiros, resultando em ferimentos graves ou fatais.

NOTA

- Ao retornar os encostos traseiros à posição reta, lembre que retornar os cintos diagonais traseiros à posição adequada.
- Passar a cinta do cinto de segurança através das guias dos cintos de segurança traseiros ajudará a evitar que os cintos de segurança fiquem presos atrás ou debaixo dos bancos.

ATENÇÃO

Carga

A carga deve ficar presa sempre, para evitar que seja atirada pelo veículo em uma colisão e cause ferimentos nos ocupantes do veículo.

Não coloque objetos nos bancos traseiros, pois eles não podem ser presos com segurança e podem atingir os ocupantes dos bancos dianteiros em uma colisão.

ATENÇÃO

Carga

Certifique-se que o motor está desligado, a transmissão automática em P (estacionamento) ou transmissão manual em R (Ré) ou 1ª marcha e o freio de estacionamento aplicado com segurança sempre que carregar ou descarregar carga. Deixar de seguir essas etapas pode permitir que o veículo se movimente se a alavanca de mudança for mudada involuntariamente para outra posição.

Bancos com ventilação de ar (se equipado)

Banco dianteiro com ventilação de ar (se equipado)

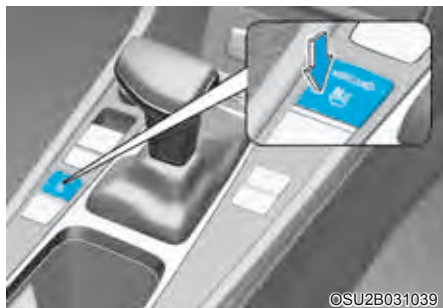

O banco com ventilação de ar é fornecido para resfriar o banco do motorista soprando ar através de pequenos orifícios de ventilação na superfície do assento e encosto do banco.

Quando o funcionamento do banco com ventilação de ar não for necessário, mantenha os interruptores na posição OFF (desligado).

Enquanto o motor estiver funcionando, pressione o interruptor para resfriar o banco do motorista (se equipado).

- A cada vez que você pressionar o interruptor, o fluxo de ar muda conforme segue:



- Quando pressionar o interruptor por mais de 1,5 segundo com o banco com ventilação de ar funcionando, o funcionamento desliga.
- O banco com ventilação de ar volta à posição desligada sempre que o interruptor de ignição é colocado na posição ON (ligada).

NOTA

Para evitar danos ao banco com ventilação de ar:

- Use o banco com ventilação de ar **SO-MENTE** quando o sistema de controle de climatização estiver ligado. Usar o banco com ventilação de ar por períodos de tempo prolongados com o sistema de controle de climatização desligado pode causar mau funcionamento do banco com ventilação de ar.
- Nunca use um solvente como diluidor de tinta, benzina, álcool ou gasolina para limpar os bancos.
- Evite derramar líquidos na superfície dos bancos dianteiros e encostos, pois isto pode bloquear as saídas da ventilação de ar e deixar de funcionar adequadamente.
- Não coloque materiais como sacos plásticos ou jornais debaixo dos bancos. Eles podem bloquear a entrada de ar fazendo a ventilação de ar deixar de funcionar adequadamente.
- Não troque as capas dos bancos. Isso pode danificar os bancos com ventilação de ar.
- Se a ventilação de ar não funcionar, dê nova partida no veículo. Se não houver mudança, recomendamos levar o veículo para inspeção na concessionária autorizada Hyundai Motor Brasil (HMB).

CINTOS DE SEGURANÇA

ATENÇÃO

- Para máxima proteção do sistema de segurança, os cintos de segurança devem sempre ser usados quando o veículo estiver em movimento.
- Cintos de segurança são mais eficientes quando os encostos estiverem na posição reta.
- Crianças com menos de 10 anos ou menos de 1,45m de altura devem viajar sempre no banco traseiro e ser adequadamente protegidas, para minimizar o risco de ferimentos em acidentes, freadas ou manobras repentinas. De acordo com as estatísticas sobre acidentes, as crianças, quando protegidas por dispositivos de proteção adequados, ficam mais seguras no banco traseiro do que no dianteiro. Crianças muito grandes para usar o sistema de proteção para crianças deverão usar os cintos de segurança que equipam o veículo.
- Nunca use o cinto de segurança debaixo do braço ou nas costas. Um cinto de segurança diagonal posicionado de forma inadequada pode causar ferimentos graves em um acidente. O cinto de segurança diagonal deve ser posicionado a meio caminho, sobre o ombro ao redor da clavícula.
- Nunca use um cinto de segurança sobre objetos frágeis. Se ocorrer uma freada brusca ou um impacto, o cinto de segurança poderá danificar o objeto.
- Evite usar cintos de segurança enrolados. Um cinto de segurança enrolado não pode funcionar adequadamente. Em um impacto, ele pode até cortar o usuário. Certifique-se que a cinta do cinto está reta e não enrolada.

- Tenha cuidado para não danificar a cinta do cinto ou o equipamento. Se a cinta do cinto ou o equipamento estiver danificada, substitua.

ATENÇÃO

Cintos de segurança são projetados para suportar a estrutura óssea do corpo e devem ser usados sobre a frente da pélvis ou na pélvis, peito e ombros, conforme estipulado. Usar a seção diagonal do cinto de segurança sobre a área abdominal deve ser evitado.

Cintos de segurança devem ser ajustados com a maior firmeza possível, consistente com conforto, para fornecer a proteção para a qual foram projetados.

Um cinto com folga reduz muito a proteção esperada pelo usuário.

Deve-se tomar cuidado para evitar contaminação da cinta com polidores, óleos e produtos químicos, principalmente ácido de bateria. A limpeza pode ser feita com segurança usando sabão neutro e água. O cinto deve ser substituído se a cinta ficar desfiada, contaminada ou danificada.

É essencial substituir o conjunto completo após ter passado por um impacto severo, mesmo se o dano ao conjunto não estiver visível. Os cintos não devem ser usados com as cintas enroladas. Cada conjunto do cinto só deve ser usado por um ocupante, pois é perigoso passar o cinto sobre uma criança que esteja no colo de um passageiro.

ATENÇÃO

- Não deve ser feita nenhuma modificação nem acréscimo pelo usuário, o que evitará que os dispositivos de ajuste do cinto de segurança funcionem para ajustar a folga ou evitar que o conjunto do cinto de segurança seja ajustado para remover a folga.
- Quando você for usar o cinto de segurança, tenha cuidado para não prender a fivela no fecho de outro cinto. Isso é muito perigoso e você pode não ser protegido adequadamente pelo cinto de segurança.
- Não solte o cinto de segurança e não coloque e tire repetidamente o cinto de segurança enquanto estiver dirigindo. Isto pode resultar em perda do controle e causar um acidente com ferimentos graves ou fatais ou dano à propriedade.
- Ao colocar o cinto de segurança, certifique-se que o cinto de segurança não passe sobre objetos que sejam rígidos ou possam quebrar facilmente.
- Certifique-se de que não haja nada na fivela que interfira no mecanismo de trava do cinto de segurança, pois qualquer material na fivela pode fazer com que o cinto de segurança não fique bem preso.

Advertência do cinto de segurança do motorista (se equipado)

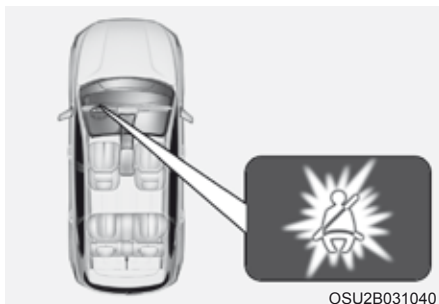

Como lembrete ao motorista (ou passageiro dianteiro), as luzes de advertência do cinto de segurança do motorista (ou passageiro dianteiro) acenderão por aproximadamente 6 segundos a cada vez que você ligar o interruptor de ignição, independentemente de afivelar o cinto de segurança.

Se o cinto de segurança do motorista (ou passageiro dianteiro) não for afivelado quando o interruptor de ignição for ligado ou se ele for desconectado após ligar o interruptor de ignição, a luz de advertência do cinto de segurança acenderá até o cinto ser afivelado.

Se você continuar sem afivelar o cinto de segurança e dirigir a mais de 20 km/h, a luz de advertência acesa começará a piscar até a velocidade reduzir abaixo de 6 km/h.

Se você continuar sem afivelar o cinto de segurança e dirigir a mais de 20 km/h, o alerta de advertência do cinto de segurança soará por aproximadamente 100 segundos e a luz de advertência piscará.

NOTA

- Você pode encontrar a luz de advertência do cinto de segurança do passageiro dianteiro no painel de instrumentos.
- Embora o banco do passageiro dianteiro não esteja ocupado, a luz de advertência do cinto de segurança piscará ou acenderá por 6 segundos.
- A luz de advertência do cinto de segurança pode funcionar quando for colocada bagagem no banco do passageiro dianteiro.

Advertência dos cintos de segurança dos passageiros traseiros (se equipado)



Para o banco lateral traseiro esquerdo e direito

Como lembrete aos passageiros traseiros, as luzes de advertência do cinto de segurança dos passageiros traseiros acenderão por aproximadamente 6 segundos a cada vez que você ligar o interruptor de ignição, independentemente de afivelar o cinto de segurança.

Se você começar a dirigir sem o cinto de segurança afivelado ou desafivelar o cinto de segurança ao dirigir com velocidade abaixo de 20 km/h, a luz de advertência correspondente continuará a acender até afivelar o cinto de segurança.

Se você continuar a dirigir sem o cinto de segurança afivelado ou desafivelar o cinto de segurança ao dirigir com velocidade acima de 20 km/h, o alerta de advertência dos cintos de segurança continuará a soar por aproximadamente 35 segundos e a luz de advertência piscará.

Quando o cinto de segurança for desafivelado durante a condução, a luz de advertência acenderá quando a velocidade for abaixo de 20 km/h.

Quando a velocidade for acima de 20 km/h, a luz de advertência piscará e o alerta de advertência soará por aproximadamente 35 segundos.

Para o banco traseiro central

Como lembrete ao passageiro traseiro, as luzes de advertência dos cintos de segurança do passageiro traseiro acenderão por aproximadamente 6 segundos a cada vez que você ligar o botão START/STOP, independentemente de afivelar o cinto de segurança.

Se o cinto de segurança não for afivelado quando ligar o botão START/STOP, a luz de advertência dos cintos de segurança acenderá por aproximadamente 70 segundos.

Se você começar a dirigir sem o cinto de segurança afivelado ou desafivelar o cinto de segurança ao dirigir com velocidade abaixo de 20 km/h, a luz de advertência correspondente continuará a acender por aproximadamente 70 segundos.

Se você continuar a dirigir sem o cinto de segurança afivelado ou desafivelar o cinto de segurança ao dirigir com velocidade acima de 20 km/h, o alerta de advertência continuará a soar por aproximadamente 35 segundos e a luz de advertência piscará.

Se a porta traseira for aberta ou fechada abaixo de 10 km/h, a luz de advertência e o som de advertência não funcionarão mesmo que a velocidade for superior a 20 km/h.

⚠ ATENÇÃO

Dirigir em posição inadequada afeta adversamente o sistema de advertência dos cintos de segurança dos passageiros traseiros.

É importante que o motorista instrua os passageiros a se sentarem corretamente conforme detalhado neste manual.

NOTA

- Embora o banco lateral dos passageiros traseiros não esteja ocupado, a luz de advertência dos cintos de segurança piscará ou acenderá por 6 segundos.
- A advertência dos cintos de segurança dos passageiros traseiros pode funcionar quando a bagagem, um computador portátil ou outro dispositivo eletrônico for colocado nos bancos dos passageiros traseiros.

Cinto de segurança subabdominal / diagonal



Colocação do cinto de segurança:

Para colocar seu cinto de segurança, puxe-o para fora do retrator e introduza a lingueta metálica (1) no fecho (2). Quando a lingueta ficar travada no fecho, um clique será ouvido.



Você deve colocar a cinta diagonal (1) ao redor do quadril e a parte da cinta subabdominal (2) ao redor do peito.

O cinto de segurança se ajusta automaticamente ao comprimento adequado depois que a parte subabdominal do cinto é ajustada manualmente, de modo a ficar confortavelmente colocada sobre o quadril.

Se você se inclinar lentamente para frente, o cinto se estenderá e se moverá com você.

Entretanto, se ocorrer uma freada brusca ou um impacto, o cinto travará na posição.

Ele também travará caso você tente se inclinar para frente se movendo rapidamente.

NOTA

Caso não consiga puxar o cinto de segurança para fora do retrator, puxe-o firmemente e libere-o. Após liberar, você poderá puxar o cinto para fora suavemente.

⚠️ ATENÇÃO

Cintos de segurança posicionados incorretamente podem aumentar o risco de ferimentos graves em um acidente. Adote as seguintes precauções ao ajustar o cinto de segurança:

- Posicione a porção subabdominal do cinto de segurança o mais baixo possível ao redor do quadril, não sobre a cintura, para que ele fique bem apertado. Isto permite que seus ossos pélvicos fortes absorvam a força do impacto, reduzido a chance de ferimentos internos.
- Posicione um braço por cima e o outro por baixo do cinto, conforme mostrado na ilustração.
- Posicione sempre a fixação do cinto diagonal na posição travada na altura adequada.
- Nunca posicione o cinto diagonal sobre o pescoço ou o rosto.



⚠️ ATENÇÃO

Você deve colocar a parte do cinto subabdominal o mais baixo possível e confortavelmente ao longo do quadril e não sobre a cintura. Se o cinto subabdominal ficar localizado muito alto sobre sua cintura pode aumentar a chance de ferimento no caso de uma colisão.

Os dois braços não devem ficar debaixo ou acima do cinto. Um braço deve ficar acima e outro debaixo do cinto, conforme mostra a ilustração.

Nunca use o cinto de segurança debaixo do braço mais perto da porta.

Ajuste de altura

A altura da fixação do cinto diagonal pode ser ajustada em uma das 4 posições existentes para máximo conforto e segurança.

A parte diagonal deve ser ajustada para ficar ao redor do peito e a metade sobre seu ombro, perto da porta e não sobre o pescoço.

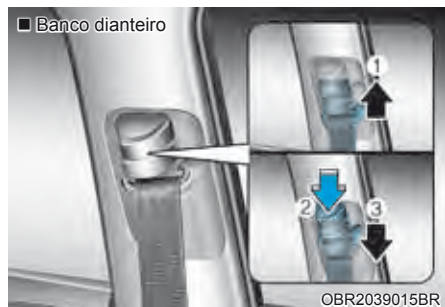

Para ajustar a altura da fixação do cinto, levante ou abaixe o ajustador de altura até à posição apropriada.

Para levantar o ajustador de altura, puxe-o para cima (1). Para abaixar, puxe o ajustador de altura para baixo (3) enquanto pressiona o botão do ajustador (2).

Para travar o ajustador na posição, solte o botão.

Para certificar-se que o ajustador de altura esteja travado tente deslizá-lo.



Soltando o cinto de segurança:

O cinto de segurança é liberado pressionando o botão de liberação (1) no fecho de travamento. Ao ser liberado, o cinto deve retrair automaticamente de volta para o retrator.

Caso isso não aconteça, verifique se o cinto não está torcido e tente novamente.

Cinto de segurança traseiro central de 3 pontos (se equipado)

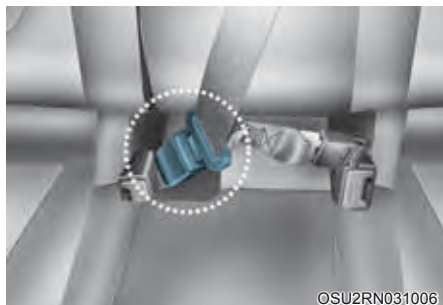

Insira a placa da lingueta (1) no fecho (2) até ouvir um clique audível, indicando que o cinto está travado e certifique-se que não esteja enrolado. Ao usar o cinto de segurança traseiro central, deve ser usado o fecho identificado com a marca "CENTER".

NOTA

Caso não consiga puxar o cinto de segurança para fora do retrator, puxe-o firmemente e libere-o. Após liberar, você poderá puxar o cinto para fora suavemente.

Pré-tensor do cinto de segurança (se equipado)



Seu veículo está equipado com pré-tensor dos cintos de segurança nos bancos do motorista e do passageiro dianteiro (pré-tensor do retrator). A finalidade do pré-tensor é garantir que os cintos de segurança se ajustem sem folga ao corpo dos ocupantes em certas colisões frontais ou laterais. Os pré-tensores dos cintos de segurança podem ser ativados, junto com os airbags, em acidentes onde a colisão frontal ou lateral for suficientemente grave. Quando o veículo para bruscamente, ou se o ocupante tenta deslocar-se para frente muito rapidamente, o retrator do cinto de segurança trava na posição. Em certas colisões frontais o pré-tensor se ativa e coloca o cinto de segurança em contato mais apertado com o corpo do ocupante.

ATENÇÃO

- Use sempre seu cinto de segurança e sente-se adequadamente em seu banco.
- Não use o cinto de segurança se ele estiver frouxo ou torcido. O cinto de segurança frouxo ou torcido não protege você adequadamente em acidentes.
- Não coloque nada perto do fecho. Isto pode afetar adversamente o fecho e fazer com que ele funcione inadequadamente.
- Substitua sempre os pré-tensores após a ativação ou um acidente.
- **NUNCA** inspecione nem substitua você mesmo os pré-tensores dos cintos de segurança. Isto deve ser feito por uma concessionária autorizada Hyundai Motor Brasil (HMB).
- Não dê batidas nos conjuntos dos cintos de segurança.

ATENÇÃO

Não toque nos conjuntos dos pré-tensores dos cintos de segurança vários minutos após eles serem ativados. Quando o mecanismo do pré-tensor do cinto de segurança for acionado durante uma colisão, o pré-tensor pode ficar quente e queimar você.

CUIDADO

Reparos na parte dianteira da carroceria do veículo podem danificar o sistema do pré-tensor do cinto de segurança. Portanto, recomendamos que o sistema seja reparado por uma concessionária autorizada Hyundai Motor Brasil (HMB).

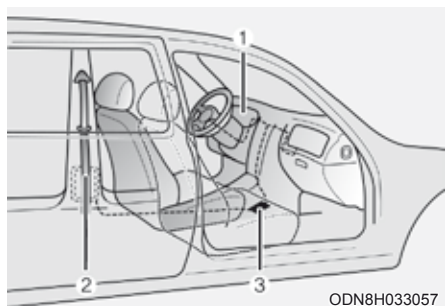

O Sistema de Pré-tensionamento do Cinto de Segurança é composto basicamente pelos componentes a seguir.

Sua localização é mostrada na ilustração:

- (1) Luz de advertência do SRS airbag
- (2) Conjuntos dos pré-tensores dos retratores
- (3) Módulo de controle do SRS

NOTA

O sensor que ativa o módulo de controle do SRS airbag está conectado com os pré-tensores dos cintos de segurança. A luz de advertência do SRS airbag no painel de instrumentos acende por aproximadamente 6 segundos após o interruptor de ignição ser colocado na posição ON e então deve apagar. Se o pré-tensor não estiver funcionando adequadamente, a luz de advertência acenderá mesmo que o SRS airbag esteja funcionando normalmente. Se a luz de advertência não acender, ficar acesa ou acender quando o veículo estiver em movimento, recomendamos que os pré-tensores dos cintos de segurança e/ou o módulo de controle do SRS airbag sejam inspecionados por uma concessionária autorizada Hyundai Motor Brasil (HMB).

NOTA

- Os pré-tensores dos cintos de segurança do motorista e passageiro dianteiro podem ser ativados em determinadas colisões frontais ou laterais.
- Quando os pré-tensores dos cintos de segurança são ativados, ouve-se um ruído de explosão, e um pó fino, semelhante a fumaça, será visível no compartimento de passageiros. Essas condições são consideradas normais e não representam qualquer perigo.
- Embora não seja tóxico, este pó fino pode causar irritações na pele e não deve ser inalado durante longos períodos. Lave cuidadosamente todas as áreas da pele expostas após um acidente em que os pré-tensores dos cintos de segurança tenham sido ativados.

Precauções adicionais de segurança do cinto de segurança

Uso do cinto de segurança por grávidas

O cinto de segurança deve ser usado sempre durante a gravidez. A melhor forma de proteger a criança que vai nascer é se proteger usando sempre o cinto de segurança.

Mulheres grávidas devem sempre usar um cinto de segurança subabdominal/diagonal. Coloque o cinto diagonal cruzando o tórax, passando entre os seios e longe do pescoço. Coloque o cinto subabdominal abaixo da barriga para que ele passe CONFORTAVELMENTE ao redor do quadril e osso pélvico, abaixo da parte arredondada da barriga.

ATENÇÃO

- Uma mulher grávida ou um paciente é mais vulnerável a qualquer impacto no abdome durante uma parada abrupta ou acidente. Se sofrer um acidente durante a gravidez, consulte o seu médico.
- Para reduzir o risco de ferimentos graves ou fatais ao bebê durante um acidente, mulheres grávidas NUNCA devem colocar o cinto subabdominal do cinto de segurança sobre a área do abdômen, onde o bebê está localizado.

ATENÇÃO

O Código Brasileiro de Trânsito prescreve que todos os ocupantes de um veículo de passeio devem sempre utilizar cintos de segurança. Cintos de segurança e sistemas de proteção para crianças reduzem o risco de ferimentos graves ou fatais a todos os ocupantes no caso de uma freada brusca ou uma colisão. Sem o cinto de segurança, os ocupantes podem ser arremessados para muito perto do disparo do airbag, podem bater na estrutura interior ou podem ser arremessados para fora do veículo. A utilização correta do cinto de segurança reduz muito esses perigos. Siga sempre as recomendações sobre cintos de segurança e airbags contidas neste manual.

Uso do cinto de segurança e crianças

Bebês ou crianças pequenas

Muitos países têm legislação sobre proteção de crianças que exigem que elas viajem em dispositivos de proteção aprovados, incluindo cadeiras de elevação. A idade na qual os cintos de segurança podem ser usados e não sistemas de proteção para crianças pode ser diferente conforme o país, portanto você deve conhecer as exigências específicas do país onde estiver trafegando. Os assentos para crianças e/ou bebês devem ser adequadamente colocados e instalados no banco traseiro. Para maiores informações, consulte “Sistema de proteção para crianças” nesta Seção.

ATENÇÃO

Proteja SEMPRE bebês e crianças pequenas com um sistema de proteção adequado à altura e ao peso.

Para reduzir o risco de ferimentos graves ou fatais a uma criança ou outros passageiros, NUNCA segure uma criança no colo ou nos braços com o veículo em movimento. As forças violentas criadas durante uma colisão arrancam a criança dos braços da pessoa que a segura e ela é arremessada no interior do veículo.

Crianças pequenas estão mais protegidas contra ferimentos em acidentes quando protegidas adequadamente no banco traseiro por um sistema de proteção para crianças que atenda às Normas de Segurança de seu país. Antes de adquirir um sistema de proteção para crianças, certifique-se que o mesmo tenha uma etiqueta que garanta que o equipamento atende às normas de segurança do seu país. O sistema de proteção deverá ser apropriado para o tamanho e peso da criança. Verifique a etiqueta do sistema de proteção para crianças com essa informação. Para maiores informações, consulte “Sistema de proteção para crianças” nesta Seção.

Crianças maiores

Crianças com menos de 10 anos ou menos de 1,45m de altura devem sempre viajar no banco traseiro do veículo, e se necessário utilizar a cadeira de elevação, além do cinto de segurança. O cinto deve passar confortavelmente pelo ombro e peito, para proteger a criança com segurança. Verifique periodicamente a instalação do cinto. Uma criança se contorcendo pode deixar o cinto fora da posição. Crianças terão a máxima segurança no caso de acidente quando estiverem protegidas com um sistema de proteção adequado e/ou cinto de segurança no banco traseiro.

Se uma criança com mais de 10 anos e mais de 1,45m de altura estiver ocupando o banco dianteiro, ela deve utilizar sempre o cinto de segurança e o banco deve ser colocado na posição mais atrás possível.

Se a parte do cinto diagonal encostar levemente sobre o rosto ou o pescoço da criança, procure colocar a criança mais próxima do centro do veículo. Se o cinto diagonal ainda encostar no rosto ou no pescoço, a criança precisa ser acomodada novamente na cadeira de elevação no banco traseiro.

ATENÇÃO

- **Certifique-se sempre que os cintos de segurança para crianças maiores sejam usados e estejam adequadamente ajustados.**
- **NUNCA permita que o cinto diagonal entre em contato com o rosto ou com o pescoço da criança.**
- **Não permita que mais de uma criança usem um único cinto de segurança.**

Uso do cinto de segurança e pessoas feridas

O cinto de segurança deve ser usado durante transporte de pessoas feridas. Consulte um médico para recomendações específicas.

Uma pessoa por cinto

Nunca se deve utilizar o mesmo cinto de segurança para duas pessoas, ainda que uma seja criança. Isso aumenta a gravidade dos ferimentos em caso de acidente.

Não deite no banco

Sentar em posição reclinada com o veículo em movimento pode ser perigoso. Mesmo com o cinto afivelado, a proteção do sistema de segurança (cintos de segurança e/ou airbags) é muito reduzida ao reclinar o encosto.

Os cintos de segurança devem ser apertados sobre os quadris e peito para funcionar adequadamente. Durante um acidente, você pode ser atirado contra o cinto de segurança, causando ferimentos no pescoço ou outras partes do corpo.

Quanto mais o encosto estiver reclinado, maior a chance dos quadris do passageiro deslizarem abaixo do cinto abdominal ou o pescoço do passageiro atingirá o cinto de segurança.

ATENÇÃO

- **NUNCA viaje com um encosto reclinado quando o veículo estiver em movimento.**
- **Dirigir com o encosto reclinado aumenta as chances de ferimentos graves ou fatais no caso de uma colisão ou parada repentina.**
- **O motorista e os passageiros devem sempre sentar-se bem para trás em seus assentos com os encostos retos e devem estar devidamente afivelados.**

Cuidados com os cintos de segurança

Os sistemas dos cintos de segurança nunca devem ser desmontados ou modificados. Além disso, deve-se ter muito cuidado para não permitir que os cintos e as ferragens sejam danificados pelas dobradiças dos bancos, nas portas etc.

Inspeção periódica

Todos os cintos de segurança devem ser inspecionados periodicamente quanto a desgastes ou danos de qualquer espécie. Qualquer peça danificada deverá ser substituída imediatamente.

Mantenha os cintos limpos e secos

Os cintos de segurança devem ser mantidos limpos e secos. Se ficarem sujos, podem ser limpos usando apenas água morna e sabão neutro. Nunca utilize água sanitária, tintura, detergentes fortes ou produtos abrasivos, pois esses produtos podem danificar e enfraquecer o material das cintas.

Substituição dos cintos

O conjunto completo do cinto de segurança deverá ser substituído no caso de um acidente. Isto deve ser feito mesmo que não apresente danos aparentes. Recomendamos entrar em contato com uma concessionária autorizada Hyundai Motor Brasil (HMB).

SISTEMA DE PROTEÇÃO PARA CRIANÇAS (CRS)

Nossa recomendação: Crianças sempre no banco traseiro

ATENÇÃO

Proteja sempre as crianças adequadamente nos bancos traseiros do veículo.

Crianças de todas as idades ficam mais seguras quando protegidas no banco traseiro. Uma criança viajando no banco do passageiro dianteiro pode ser atingida com força pelo airbag inflando, resultando em FERIMENTOS GRAVES ou FATAIS.

Crianças com menos de 10 anos ou menos de 1,45m de altura devem sempre viajar nos bancos traseiros e ser adequadamente protegidas, para minimizar o risco de ferimentos em acidentes, freadas ou manobras repentinas. De acordo com as estatísticas sobre acidentes, as crianças, quando protegidas por dispositivos de proteção adequados, ficam mais seguras no banco traseiro do que no dianteiro. Crianças muito grandes para usar o sistema de proteção para crianças deverão usar os cintos de segurança que equipam o veículo.

Muitos países têm sistemas de proteção de crianças que exigem que elas viajem em dispositivos de proteção aprovados. As leis que determinam as restrições de idade ou altura/peso nas quais os cintos de segurança devem ser usados no lugar de um sistema de proteção para criança são diferentes conforme o país, portanto informe-se sobre as exigências específicas do país onde você está trafegando.

Sistemas de proteção para crianças devem ser colocados adequadamente e instalados nos bancos traseiros. Você deve usar um sistema de proteção para criança comercialmente disponível que atenda às exigências dos padrões de segurança do seu país.

Sistemas de proteção para crianças geralmente são projetados para fixação no banco do veículo através do cinto diagonal ou parte diagonal da cinta de um cinto de segurança subabdominal/diagonal, ou uma fixação superior e/ou fixação ISOFIX nos bancos traseiros do veículo.

Sistema de Proteção para Crianças (CRS) sempre na traseira

Crianças pequenas e bebês devem ser protegidos em sistemas apropriados voltados para a traseira ou para frente, tendo sido fixados adequadamente no banco traseiro do veículo. Leia e atenda as instruções para instalação e uso fornecidas pelo fabricante do sistema de proteção para crianças.

ATENÇÃO

- **Siga sempre as instruções do fabricante do sistema de proteção para crianças para instalação e uso.**
- **Proteja sempre adequadamente a criança no sistema de proteção para crianças.**
- **Não use um suporte para bebê ou cadeira de segurança para crianças que fique enganchado sobre o encosto, pois ele pode não fornecer proteção adequada em acidentes.**
- **Depois de um acidente, recomendamos que o sistema de segurança para crianças, os cintos de segurança, a fixação superior e fixação ISOFIX sejam verificadas por uma concessionária autorizada Hyundai Motor Brasil (HMB).**

Escolha de um Sistema de Proteção para Crianças (CRS)

Sempre que escolher um Sistema de Proteção para Crianças (CRS):

- Certifique-se que o sistema tenha uma etiqueta certificando que ele atende aos padrões de segurança aplicáveis no país.
- Escolha um Sistema de Proteção para Crianças baseado na altura e no peso da criança. A etiqueta necessária ou as instruções de uso normalmente fornecem essa informação.
- Escolha um Sistema de Proteção para Crianças que seja instalado na posição sentada do veículo onde será usado.
- Leia e atenda às advertências e instruções para instalação e uso fornecidas com o Sistema de Proteção para Crianças.

Tipos de Sistemas de Proteção para Crianças

Existem três principais tipos de Sistemas de Proteção para Crianças: cadeiras voltadas para trás, cadeiras voltadas para frente e cadeiras de elevação. Eles são classificados de acordo com a idade, a altura e o peso da criança.

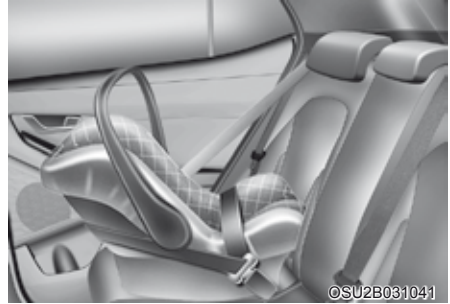

Sistema de Segurança para Crianças voltado para Trás

Um Sistema de Proteção para Crianças voltado para trás fornece proteção com a superfície da cadeira contra as costas da criança. O sistema segura a criança no lugar e, no caso de acidente, atua para manter a criança posicionada no Sistema de Proteção para Crianças e reduz o esforço sobre as áreas frágeis do pescoço e coluna cervical.

Todas as crianças com menos de um ano de idade devem sempre viajar em um Sistema de Proteção para Crianças voltado para trás. Existem tipos diferentes de Sistemas de Proteção para Crianças voltado para trás: Sistemas de Proteção para Crianças voltados para trás só podem ser usados voltados para trás. Normalmente Sistemas de Proteção para Crianças têm limites maiores de altura e peso para a posição voltada para trás, permitindo manter a criança voltada para trás por períodos mais longos de tempo.

Mantenha os Sistemas de Proteção para Crianças na posição voltada para trás enquanto as crianças estiverem dentro dos limites de altura e peso permitidos pelo fabricante do sistema.



Sistema de segurança para crianças voltado para frente

Um Sistema de Proteção para Crianças voltado para frente fornece proteção ao corpo da criança com uma trama. Mantenha as crianças em Sistema de Proteção para Crianças voltado para frente com uma trama até que elas atinjam o limite máximo de peso ou altura permitido pelo fabricante do sistema.

Quando a criança não couber no Sistema de Proteção para Crianças voltado para frente ela está pronta para uma cadeira de elevação.

Cadeiras de elevação

Uma cadeira de elevação é um Sistema de Proteção para Crianças projetado para melhorar a instalação do sistema do cinto de segurança do veículo. Uma cadeira de elevação posiciona o cinto de segurança para que seja instalado adequadamente sobre as partes mais fortes do corpo da criança. Mantenha a criança em cadeira de elevação até que ela seja grande o suficiente para usar adequadamente um cinto de segurança.

Para que um cinto de segurança funcione adequadamente, a cinta subabdominal deve ficar confortável sobre a parte superior das coxas e não do estômago.

O cinto diagonal deve passar confortavelmente ao redor do ombro e peito e não através do pescoço ou rosto. Crianças com menos de 10 anos e menos de 1,45m de altura devem viajar sempre nos bancos traseiros e ser adequadamente protegidas, para minimizar o risco de ferimentos em acidentes, freadas ou manobras repentinas.

Instalação de um Sistema de Proteção para Crianças (CRS)

⚠️ ATENÇÃO

Sempre antes de instalar seu Sistema de Proteção para Crianças, leia e siga as instruções fornecidas pelo fabricante do Sistema de Proteção para Crianças.

Deixar de seguir todas as advertências e instruções pode aumentar o risco de ferimentos graves ou fatais no caso de acidente.

⚠️ ATENÇÃO

Se o apoio de cabeça impedir a instalação correta do sistema de proteção para crianças, o apoio de cabeça da posição deve ser ajustado ou o apoio deve ser totalmente removido.

Após escolher um Sistema de Proteção para Crianças e verificar se esse sistema fica adequadamente instalado na traseira do veículo, você pode instalar o Sistema de Proteção para Crianças de acordo com as instruções do fabricante. Existem três etapas gerais na instalação adequada do Sistema de Proteção para Crianças.

- Fixe adequadamente o Sistema de Proteção para Crianças no veículo. Todos os Sistemas de Proteção para Crianças devem ser instalados no veículo com o cinto subabdominal/diagonal ou a parte diagonal, ou com cinta superior ISOFIX e/ou fixação ISOFIX.
- Certifique-se que o Sistema de Proteção para Crianças está fixado com segurança. Após instalar um Sistema de Proteção para Crianças no veículo, empurre e puxe o banco para frente e para os lados, verificando se ele está fixado com segurança no banco. Um Sistema de Proteção para Crianças preso com o cinto de segurança deve ser instalado com a máxima firmeza possível. Entretanto, algum movimento para os lados pode acontecer.

- Ao instalar um Sistema de Proteção para Crianças, ajuste o banco do veículo (para cima e para baixo, para frente e para trás) para que a criança fique confortável no Sistema de Proteção para Crianças.
- **Coloque com segurança a criança no Sistema de Proteção para Crianças.** Certifique-se que a criança esteja bem presa no Sistema de Proteção para Crianças de acordo com as instruções do fabricante do sistema.

ATENÇÃO

Um Sistema de Proteção para Crianças em um veículo fechado pode ficar muito quente. Para evitar queimaduras, verifique a superfície do banco e dos fechos antes de colocar a criança no Sistema de Proteção para Crianças.

Fixação do sistema de proteção para crianças com sistema “ISOFIX” e sistema de fixação com cinta superior

O sistema ISOFIX mantém o Sistema de Proteção para Crianças durante a condução e em acidentes. Este sistema é projetado para facilitar a instalação do Sistema de Proteção para Crianças e reduz a possibilidade de instalar de forma imprópria esse sistema. O sistema ISOFIX usa fixações do veículo e encaixes do Sistema de Proteção para Crianças. O sistema ISOFIX elimina a necessidade de usar os cintos de segurança para prender o sistema aos bancos traseiros.

As fixações do ISOFIX são barras metálicas embutidas no veículo. Existem duas fixações inferiores para cada posição do ISOFIX no banco que acomodará um Sistema de Proteção para Crianças com fixações inferiores.

Para usar o sistema ISOFIX no seu veículo, você precisa ter um Sistema de Proteção para Crianças com fixações ISOFIX. (Um Sistema de Proteção para Crianças com ISOFIX só pode ser instalado se for específico do veículo ou aprovado de acordo com as exigências ECE-R44 ou ECE-R129.)

O fabricante do Sistema de Proteção para Crianças fornecerá instruções sobre o uso do sistema com seus encaixes para as fixações ISOFIX.

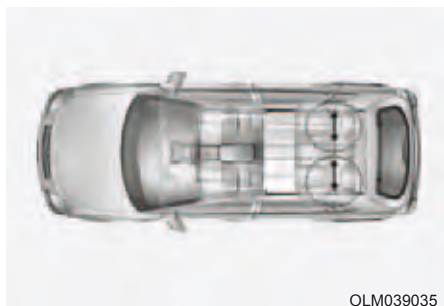

As fixações ISOFIX estão localizadas à esquerda e direita das posições externas dos bancos. Sua localização é mostrada na ilustração. Não existem fixações ISOFIX para a posição central do banco traseiro.

ATENÇÃO

Não tente instalar um Sistema de Proteção para Crianças usando fixações ISOFIX na posição central do banco traseiro. Não existem fixações ISOFIX para este banco. Usar as fixações externas do banco para instalar o Sistema de Proteção para Crianças na posição central do banco traseiro pode danificar a fixação.

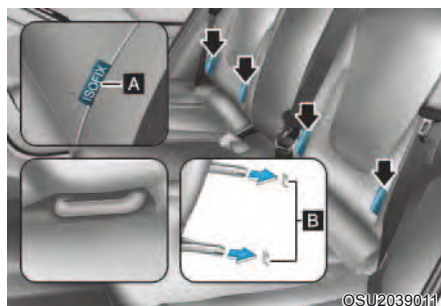

[A]: Indicador de Posição de Fixação do ISOFIX

[B]: Fixação do ISOFIX

Os símbolos das fixações ISOFIX estão localizados nos assentos traseiros esquerdo e direito, para identificar a posição das fixações ISOFIX no veículo (veja as setas na ilustração).

Os dois bancos traseiros externos são equipados com um par de fixações ISOFIX, além das fixações superiores correspondentes na parte traseira dos bancos traseiros.

(Sistema de Proteção para Crianças com aprovação universal ECE-R44 ou ECE-R129 precisa ser fixado adicionalmente com uma fixação superior conectada à parte traseira dos bancos traseiros.)

Fixações ISOFIX estão localizadas entre o encosto e o assento do banco, nas posições à esquerda e direita das posições externas dos bancos.

Prendendo um Sistema de Proteção para Crianças com o “Sistema de Fixação ISOFIX”

Para instalar um Sistema de Proteção para Crianças compatível com ISOFIX em qualquer posição externa do banco traseiro:

1. Mova o fecho do cinto de segurança para longe das fixações ISOFIX.
2. Mova quaisquer objetos para longe das fixações que possam evitar uma conexão segura entre o Sistema de Proteção para Crianças e as fixações ISOFIX.
3. Coloque o Sistema de Proteção para Crianças no banco do veículo e então instale o banco nas fixações ISOFIX, de acordo com as instruções fornecidas pelo fabricante do sistema.
4. Siga as instruções do fabricante do Sistema de Proteção para Crianças para instalar adequadamente e conectar as fixações ISOFIX do Sistema de Proteção para Crianças nas fixações ISOFIX.

⚠️ ATENÇÃO

Adote as seguintes precauções quando usar o sistema ISOFIX:

- Leia e siga todas as instruções de instalação fornecidas junto com seu Sistema de Proteção para Crianças.
- Para evitar que a criança alcance e manipule os cintos de segurança não retraídos, afivela todos os cintos de segurança dos bancos traseiros vazios e recolha a cinta do cinto de segurança atrás da criança. As crianças podem ser estranguladas se um cinto diagonal ficar enrolado ao redor do pescoço e esse cinto apertar.
- NUNCA instale mais de um Sistema de Proteção para Crianças em uma única fixação. Isto pode fazer a fixação ou o engate ficar solto ou quebrar.
- Inspeção sempre o sistema ISOFIX na concessionária após um acidente. Um acidente pode danificar o sistema ISOFIX e não segurar adequadamente o Sistema de Proteção para Crianças.

Fixação do Sistema de Proteção para Crianças com o sistema de “Cinta de Fixação Superior”.



Os suportes dos ganchos para Proteção para Crianças estão localizados na parte de trás do encosto do banco traseiro.



1. Passe a cinta da cadeira do Sistema de Proteção para Crianças sobre o encosto.
Para veículos com apoio de cabeça ajustável, passe a cinta superior sob o apoio de cabeça e entre as hastes do apoio, senão passe a cinta superior sobre o topo do encosto.
2. Conecte a cinta superior à fixação da cinta superior e então aperte a cinta superior de acordo com as instruções do fabricante do Sistema de Proteção para Crianças para prender com firmeza o sistema ao banco.
3. Verifique se o Sistema de Proteção para Crianças está bem preso ao assento do veículo empurrando e puxando a cadeira para frente e de um lado para o outro.

ATENÇÃO

Adote as seguintes precauções quando instalar uma cinta de fixação superior:

- Leia e siga todas as instruções de instalação fornecidas junto com seu Sistema de Proteção para Crianças.
- NUNCA instale mais de um Sistema de Proteção para Crianças em uma única fixação da cinta superior ISOFIX. Isto pode fazer a fixação ou o engate ficar solto ou quebrar.
- Não instale a cinta superior em nada que não seja a fixação correta da cinta superior. Ela pode não funcionar adequadamente se for fixada em qualquer outro lugar.
- As fixações do Sistema de Proteção para Crianças são projetadas para suportar apenas as cargas impostas por sistemas ajustados corretamente. Não os use como cintos de segurança de adultos, proteção ou para prender outros itens ou equipamentos ao veículo.

Fixando um Sistema de Proteção para Crianças com cinto subabdominal/diagonal

Quando não usar o sistema ISOFIX, todos os Sistemas de Proteção para Crianças devem ficar presos ao banco traseiro pela parte diagonal do cinto subabdominal/diagonal.

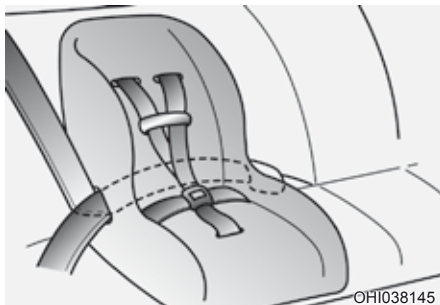

Instalando um Sistema de Proteção para Crianças com cinto subabdominal/diagonal

Para instalar um Sistema de Proteção para Crianças nos bancos traseiros, faça o seguinte

1. Coloque o Sistema de Proteção para Crianças no banco traseiro e passe o cinto subabdominal/diagonal ao redor ou através do sistema, seguindo as instruções do fabricante. Certifique-se que a cinta do cinto de segurança não está enrolada.

NOTA

Quando usar o cinto de segurança central traseiro, consulte sempre “Cinto de Segurança Central Traseiro” nesta Seção.



- Engate a fivela do cinto subabdominal/diagonal no fecho. Ouça o som distinto do clique.

NOTA

Posicione o botão de liberação de modo que seja fácil acessar no caso de emergência.

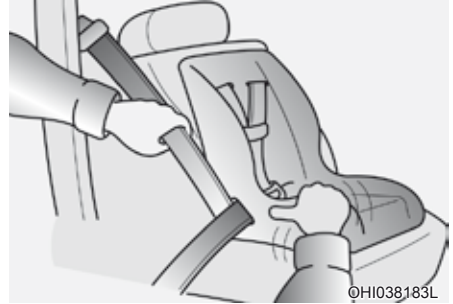

- Remova o máximo possível da folga do cinto pressionando para baixo o Sistema de Proteção para Crianças enquanto recolhe de volta o cinto diagonal no retrator.
- Pressione e puxe o Sistema de Proteção para Crianças para confirmar que o cinto de segurança esteja mantendo o sistema firme no lugar.

Se o fabricante do Sistema de Proteção para Crianças instruir ou recomendar o uso de uma fixação ISOFIX com cinta superior com o cinto subabdominal/diagonal.

Para remover o Sistema de Proteção para Crianças, pressione o botão de liberação no fecho e então puxe para fora do sistema do cinto subabdominal/diagonal, permitindo que o cinto de segurança se retraia totalmente.

Sistema de Proteção para Crianças para Posições ISOFIX no Veículo com regulamentos da ONU

Adequação de cada posição no banco para Sistemas de Proteção para Crianças ISOFIX de acordo com regulamentos ECE.

Grupo de Massa	Classe de Tamanho	Fixação	Posições ISOFIX no Veículo			
			Passageiro Dianteiro	Traseiro Externo (Lado do Motorista)	Traseiro Externo (Lado do Passageiro)	Traseiro Central
Berço	F	ISO/L1	-	X	X	-
	G	ISO/L2	-	X	X	-
0 : Até 10kg	E	ISO/R1	-	IL	IL	-
	E	ISO/R1	-	IL	IL	-
	E	ISO/R1	-	IL	IL	-
0+ : Até 13kg	D	ISO/R2	-	IL	IL	-
	C	ISO/R3	-	IL	IL	-
	D	ISO/R2	-	IL	IL	-
I : 9 a 18kg	C	ISO/R3	-	IL	IL	-
	B	ISO/F2	-	IUF/IL	IUF/IL	-
	B1	ISO/F2X	-	IUF/IL	IUF/IL	-
	A	ISO/F3	-	IUF/IL	IUF/IL	-

IUF = Adequado para Sistema de Proteção para Crianças ISOFIX na frente, de categoria universal aprovado para uso no grupo de massa.

IL = Adequado para Sistema de Proteção para Crianças ISOFIX particulares existentes na lista anexa. Esses sistemas ISOFIX são aqueles das categorias "veículo específico", "restrito" ou "semi-universal".

X = Posição ISOFIX não adequada para Sistema de Proteção para Crianças ISOFIX neste grupo de massa e/ou esta classe de tamanho.

Adequação de Sistemas de Proteção para Crianças para a Posição no Banco Usando o Cinto de Segurança

Adequação de cada posição no banco para categoria “universal” de Sistemas de Proteção para Crianças fixados de acordo com regulamentos ECE.

Use Sistemas de Proteção para Crianças que sejam oficialmente aprovados e adequados às crianças.

Ao usar Sistemas de Proteção para Crianças, consulte a tabela a seguir:

Grupo de Massa	Posição dos Bancos		
	Passageiro DIANTEIRO	TRASEIRO Externa	TRASEIRO Central
0: Até 10 kg (0 - 9 meses)	X	U	U
0+: Até 13 kg (0 - 2 anos)	X	U	U
I: 9 kg a 18 kg (9 meses - 4 anos)	X	U	U
II & III: 15 kg a 36 kg (4 - 12 anos)	X	U	U

U : Adequado para sistemas da categoria “universal” aprovados para este grupo de massa

UF : Adequado para sistemas da categoria “universal” voltados para frente aprovados para uso neste grupo de massa

X : Posição do banco não adequada para crianças neste grupo de massa

SISTEMA SUPLEMENTAR DE PROTEÇÃO SRS AIRBAG

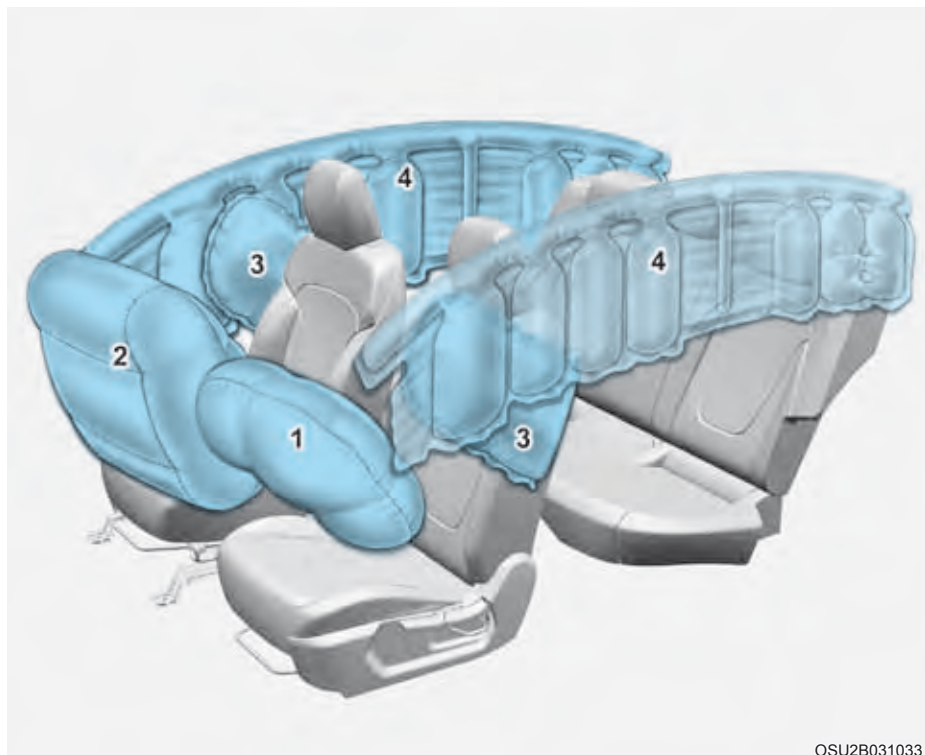

OSU2B031033

Os airbags atuais do veículo podem ser diferentes da ilustração.

- (1) Airbag do motorista
- (2) Airbag do passageiro dianteiro
- (3) Airbag lateral (se equipado)
- (4) Airbag de cortina (se equipado)

Os veículos são equipados com um Sistema Suplementar de Airbags para os bancos do motorista e do passageiro dianteiro.

Os airbags dianteiros são projetados para suplementar os cintos de segurança de três pontos. Para esses airbags fornecerem proteção, os cintos de segurança devem estar afivelados durante todo o percurso.

Você pode sofrer ferimentos graves ou fatais em um acidente se não estiver usando um cinto de segurança. Airbags são projetados para suplementar os cintos de segurança e não para substituí-los. Os airbags também não são projetados para acionar em todas as colisões. Em alguns acidentes, os cintos de segurança são a única proteção para você.

ATENÇÃO

PRECAUÇÕES DE SEGURANÇA DOS AIRBAGS

SEMPRE use os cintos de segurança e os Sistemas de Proteção para Crianças - em todos os percursos, o tempo todo, todos os passageiros!

Mesmo com airbags, você pode sofrer ferimentos graves ou fatais em uma colisão se o cinto de segurança não estiver afivelado ou sendo usado quando o airbag inflar.

NUNCA coloque uma criança em qualquer Sistema de Proteção para Crianças ou assento de elevação no banco do passageiro dianteiro, a não ser que o airbag esteja desativado.

Um airbag inflando pode atingir com força o bebê ou a criança e causar ferimentos graves ou fatais.

Sempre use os cintos de segurança em crianças menores de 10 anos de idade ou menores que 1,45m de altura no banco traseiro. Esse é o local mais seguro para as crianças de qualquer idade viajarem. Se uma criança com mais de 10 anos de idade e maior que 1,45m estiver sentada no banco dianteiro, ela deve usar adequadamente o cinto de segurança e o banco deve ser movido para trás ao máximo possível.

Todos os ocupantes devem se sentar retos com o encosto na posição ereta, no centro do assento e com o cinto de segurança afivelado, as pernas estendidas confortavelmente e os pés sobre o assoalho até que o veículo esteja estacionado e com o motor desligado. Se um ocupante estiver fora da posição durante um acidente, o rápido acionamento do airbag pode atingir esse ocupante com força, causando ferimentos graves ou fatais.

O motorista e os passageiros nunca devem se sentar ou encostar desnecessariamente perto dos airbags ou se reclinar na porta ou console central.

Mova seu banco para trás ao máximo possível dos airbags dianteiros, mas mantendo o controle do veículo.

ATENÇÃO

- Mesmo em veículos com airbags, você e os passageiros devem sempre usar os cintos de segurança existentes para minimizar o risco e a gravidade dos ferimentos no caso de uma colisão ou um capotamento.
- SRS e pré-tensores contêm produtos químicos explosivos.

Se sucatear um veículo sem remover o SRS e pré-tensores pode ocorrer um incêndio. Antes de sucatear um veículo, recomendamos contatar uma concessionária autorizada Hyundai Motor Brasil (HMB).

- Mantenha as peças do SRS e fiação longe de água ou qualquer líquido. Se os componentes do SRS estiverem inoperantes devido à exposição à água ou a líquidos, pode acontecer um incêndio ou ferimentos graves.

Como funciona o sistema de airbags

- Os airbags são ativados (capazes de inflar, se necessário) somente quando o interruptor de ignição estiver na posição ON (ligada) ou START (partida).
- Os airbags inflam instantaneamente no caso de certas colisões graves frontais ou laterais, para ajudar a proteger os ocupantes de ferimentos físicos graves.
- Não existe uma única velocidade na qual os airbags vão inflar.

Geralmente os airbags são projetados para inflar dependendo da gravidade de uma colisão e sua direção. Esses dois fatores determinam se os sensores produzem um sinal eletrônico de acionamento/inflado.

- O acionamento do airbag depende de inúmeros fatores, incluindo a velocidade do veículo, ângulo do impacto e densidade e rigidez dos veículos ou objetos que seu veículo atingir na colisão. Os fatores determinantes não estão limitados àqueles mencionados anteriormente.
- Os airbags dianteiros inflarão e desinflarão completamente em um instante.

É virtualmente impossível ver os airbags inflarem durante um acidente.

É muito mais provável que você simplesmente veja os airbags inflados fora do compartimento de armazenagem após a colisão.

- Para ajudar a fornecer proteção em colisões graves, os airbags devem inflar rapidamente.
- A velocidade com que o airbag infla é consequência do tempo extremamente curto no qual ocorre uma colisão e a necessidade de acionar o airbag entre o ocupante e a estrutura do veículo antes que o ocupante impacte essas estruturas. Essa velocidade para inflar reduz o risco de ferimentos graves ou que ameacem a vida em colisões graves, sendo isso parte necessária do projeto do airbag.

Entretanto, o enchimento do airbag também pode causar ferimentos que normalmente podem incluir escoriações faciais, contusões e fraturas, pois a velocidade de enchimento também faz com que os airbags se expandam com muita força.

- Ainda há circunstâncias nas quais o contato com o airbag do volante de direção pode causar ferimentos fatais, especialmente se o ocupante estiver posicionado excessivamente próximo a ele.

ATENÇÃO

- **Para evitar ferimentos pessoais graves ou fatais causados pelo acionamento dos airbags em uma colisão, o motorista deve se sentar o mais longe possível do airbag do volante de direção. O passageiro dianteiro deve mover sempre o banco o mais longe possível e ficar sentado em seu banco.**
- **O airbag infla instantaneamente no caso de uma colisão e os passageiros podem se ferir pela força de expansão do airbag se não estiverem na posição adequada.**
- **O enchimento do airbag pode causar ferimentos e escoriações faciais, ferimentos de vidros quebrados ou queimaduras.**

Barulho e fumaça

Quando os airbags inflam, eles emitem um ruído alto e podem produzir fumaça e pó no ar dentro do veículo. Isto é normal e resulta da ignição do disparador do airbag. Após o airbag inflar, você pode sentir grande desconforto na respiração devido ao contato do seu peito com o cinto de segurança e o airbag, além de respirar a fumaça e o pó. **Abra as portas e/ou vidros o mais rápido possível após o impacto, para reduzir o desconforto e evitar o contato prolongado com a fumaça e o pó.**

Embora a fumaça e o pó não sejam tóxicos, isso pode causar irritação à pele (olhos, nariz, garganta etc.). Se for este o caso, lave e enxague com água fria imediatamente e consulte um médico se o sintoma persistir.

ATENÇÃO

Quando os airbags inflam, as peças relacionadas ao airbag no volante de direção ficam muito quentes. Para evitar ferimentos, não toque nos componentes da área de armazenagem interna do airbag imediatamente após ele inflar.

Não instale um sistema de segurança de criança no banco do passageiro dianteiro (se equipado)

■ Tipo A



QYDESA2042

■ Tipo B



OLM034310

Nunca instale um sistema de segurança de criança voltado para trás no banco do passageiro dianteiro. Se o airbag inflar, ele pode impactar o sistema de segurança de criança voltado para trás, causando ferimentos pessoais graves ou fatais.

Além disso, também não coloque sistemas de segurança de criança voltado para frente no banco do passageiro dianteiro. Se o airbag do passageiro dianteiro inflar, ele pode causar ferimentos graves ou fatais na criança.

ATENÇÃO

- **NUNCA** use um sistema de proteção de crianças voltado para trás em um banco protegido por um AIRBAG ATIVO à frente dele, pois podem ocorrer FERIMENTOS GRAVES OU FATAIS na criança.
- Nunca instale um sistema de segurança de criança no banco do passageiro dianteiro. Se o airbag do passageiro dianteiro inflar, ele pode causar ferimentos graves ou fatais.

Advertência e indicador do airbag

Luz de advertência do airbag

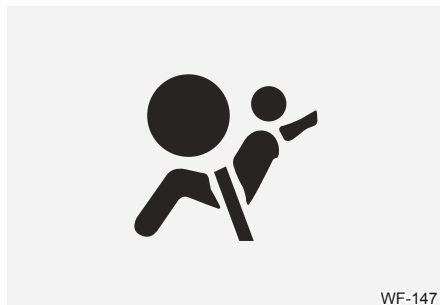

A luz de advertência do airbag no painel de instrumentos alerta o condutor sobre um problema potencial com o Sistema Suplementar de Proteção SRS AIRBAG.

Quando o interruptor de ignição estiver ligado (ON), a luz de advertência deve acender por cerca de 6 segundos e então apagar.

Leve o veículo para inspeção do sistema quando:

- A luz não acende rapidamente quando você ligar o interruptor de ignição.
- A luz permanece acesa por aproximadamente 6 segundos.
- A luz acende com o veículo em movimento.
- A luz pisca quando o interruptor de ignição estiver ligado (ON).

Componentes e funções do SRS

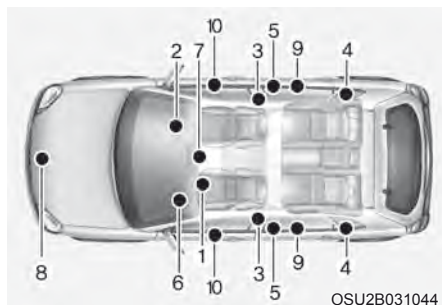

O SRS consiste dos seguintes componentes:

- (1) Módulo do airbag do motorista
- (2) Módulo do airbag do passageiro dianteiro
- (3) Módulos dos airbags laterais
- (4) Módulos dos airbags de cortina
- (5) Sistema dos pré-tensores dos cintos de segurança
- (6) Luz de advertência do airbag
- (7) Módulo de controle do SRS (SRSCM)
- (8) Sensor de impacto frontal
- (9) Sensores de impacto lateral (aceleração)
- (10) Sensores de impacto lateral (pressão)

O SRSCM monitora continuamente todos os componentes do SRS enquanto o interruptor de ignição estiver na posição ON (ligada) para determinar se um impacto é grave o suficiente para acionar o airbag e/ou o pré-tensor do cinto de segurança.

A luz de advertência do SRS airbag no painel de instrumentos acende por aproximadamente 6 segundos após o interruptor de ignição ser colocado na posição ON e então deve apagar.

⚠ ATENÇÃO

Se ocorrer qualquer uma das seguintes condições, isto indica mau funcionamento do SRS. Recomendamos que o sistema seja inspecionado por uma concessionária autorizada Hyundai Motor Brasil (HMB).

- **A luz não acende rapidamente quando você ligar o interruptor de ignição.**
- **A luz permanece acesa após acender por aproximadamente 6 segundos.**
- **A luz acende com o veículo em movimento.**
- **A luz pisca quando o interruptor de ignição estiver ligado (ON).**

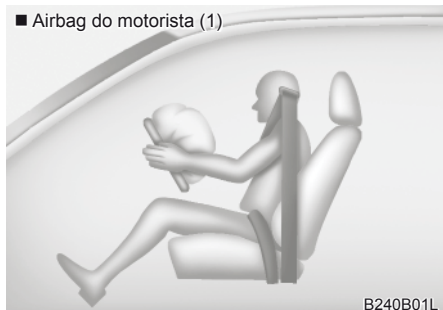

Os airbags estão localizados no centro do volante de direção e no painel dianteiro do lado do passageiro, acima do porta-luvas. Quando o SRSCM detecta um impacto suficientemente grave na frente do veículo, ele aciona automaticamente os airbags dianteiros.

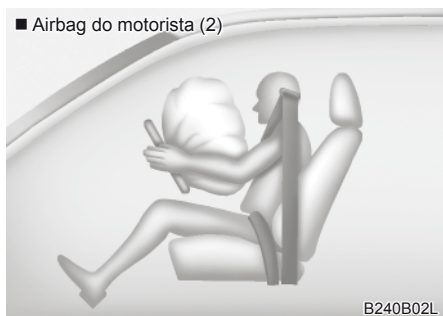

Após inflar, as costuras moldadas diretamente nas capas das almofadas se separam sob a pressão da expansão dos airbags. A abertura das capas permite o enchimento total dos airbags.

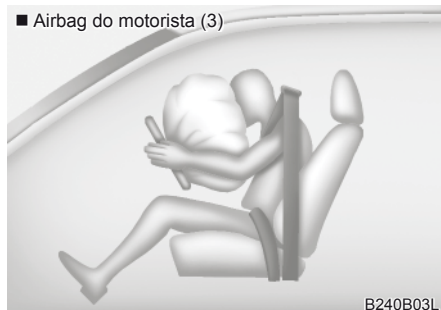

Um airbag totalmente inflado, combinado com o cinto de segurança usado corretamente, reduz o movimento para frente do motorista ou passageiro dianteiro, diminuindo o risco de ferimento na cabeça e no peito.

Após inflar completamente, o airbag começa imediatamente a desinflar, permitindo que o motorista mantenha a visibilidade à frente e consiga esterçar ou acionar outros controles.

■ Airbag do passageiro dianteiro)

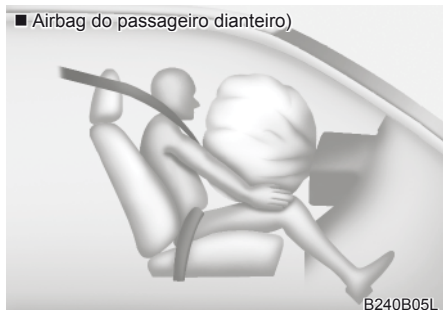

ATENÇÃO

- Não instale nem coloque nenhum acessório (porta-copo, suporte de CD, adesivos etc.) no painel do passageiro dianteiro acima do porta-luvas, onde está localizado o airbag do passageiro. Esses objetos podem se tornar projéteis perigosos e causar ferimentos se o airbag do passageiro inflar.
- Não instale um recipiente de purificador de ar líquido dentro do veículo e nem coloque perto ou na superfície do painel de instrumentos.

Esses objetos podem se tornar projéteis perigosos e causar ferimentos se o airbag do passageiro inflar.

ATENÇÃO

- Se um airbag inflar, pode existir um barulho alto seguido por uma poeira fina liberada no veículo. Essas condições são normais e não são perigosas - os airbags contêm essa poeira fina. A poeira gerada durante o acionamento do airbag pode causar irritação da pele ou dos olhos, além de asma agravada em algumas pessoas. Lave sempre cuidadosamente todas as áreas expostas da pele com água fria e um sabão neutro após um acidente no qual os airbags inflarem.
- O SRS só pode funcionar quando o interruptor de ignição estiver ligado (ON).
- Antes de substituir um fusível ou desconectar um terminal da bateria, coloque interruptor de ignição na posição LOCK (trava) e remova a chave de ignição. Nunca remova nem substitua os fusíveis relacionados aos airbags quando o interruptor de ignição estiver ligado (ON). Deixar de atender esta advertência pode fazer a luz de advertência do airbag SRS acender.

Airbags do motorista e passageiro dianteiro



Seu veículo está equipado com um Sistema Suplementar de Segurança (Airbag) e cintos subabdominais/diagonais tanto na posição do motorista como do passageiro dianteiro.

As indicações da presença do sistema são as letras "AIR BAG" gravadas na tampa da almofada do airbag no volante de direção e na almofada do painel dianteiro do lado do passageiro, acima do porta-luvas.

O SRS consiste de airbags que estão localizados nas tampas das almofadas no centro do volante de direção e no painel dianteiro do lado do passageiro, acima do porta-luvas.

A finalidade do SRS é fornecer ao motorista e/ou passageiro dianteiro proteção adicional àquela oferecida pelo sistema de cintos de segurança no caso de impacto frontal de gravidade suficiente.

ATENÇÃO

Use **SEMPRE** os cintos de segurança e a segurança para crianças – a cada viagem, sempre, todos os ocupantes. Airbags inflam com força considerável e no piscar de um olho. Cintos de segurança ajudam a manter os ocupantes na posição adequada, para obter o máximo benefício do airbag. Mesmo com os airbags, ocupantes sentados de qualquer maneira e sem cinto de segurança podem sofrer ferimentos graves quando o airbag inflar. Siga sempre as precauções sobre os cintos de segurança, airbags e segurança dos ocupantes existentes neste manual.

Para reduzir a chance de ferimentos graves ou fatais e receber o benefício máximo de segurança do seu sistema de segurança:

- **NUNCA** coloque uma criança em qualquer cadeira de proteção ou cadeira de elevação no banco do passageiro dianteiro.
- Sempre coloque crianças no banco traseiro. Esse é o lugar mais seguro para transportar crianças de qualquer idade.
- Airbags podem ferir os ocupantes posicionados inadequadamente nos bancos dianteiros.

- Mova seu banco o mais longe possível dos airbags dianteiros, mas mantenha o controle do veículo.
- Você e os passageiros nunca devem se sentar ou inclinar desnecessariamente perto dos airbags. Motorista e passageiros posicionados inadequadamente podem ser feridos gravemente pelo acionamento dos airbags.
- Nunca se incline contra a porta ou controle central - sente-se sempre na posição reta.
- Nenhum objeto (como suporte de celular, porta-copo, perfume ou adesivo) deve ser colocado sobre ou perto dos módulos dos airbags no volante de direção, painel de instrumentos, para-brisa e painel frontal do passageiro acima do porta-luvas. Esses objetos podem causar ferimentos se o veículo se envolver em acidente grave o suficiente para inflar os airbags.
- Não fixe nenhum objeto no para-brisa e retrovisor interno.
- Não mexa nem desconecte a fiação do SRS ou outros componentes do sistema SRS. Isto pode resultar em ferimento, devido ao acionamento acidental dos airbags ou desligando o SRS.
- Se a luz de advertência do airbag permanecer acesa enquanto o veículo estiver em movimento, recomendamos que o sistema seja inspecionado imediatamente por uma concessionária autorizada Hyundai Motor Brasil (HMB).
- Airbags só podem ser usados uma vez - recomendamos que o sistema seja substituído por uma concessionária autorizada Hyundai Motor Brasil (HMB).
- O SRS é projetado para acionar os airbags somente quando o impacto for suficientemente grave e quando o ângulo de impacto for inferior a 30° pelo eixo longitudinal dianteiro do veículo. Adicionalmente os airbags só são acionados uma vez. Cintos de segurança devem ser usados o tempo todo.
- Airbags dianteiros não serão acionados em impactos laterais, traseiros ou capotamentos. Além disso, airbags dianteiros não serão acionados em impactos frontais abaixo do limite de acionamento.
- Sistemas de proteção para crianças nunca devem ser colocados nos bancos dianteiros. O bebê ou a criança pode ser ferido gravemente ou fatalmente pelo acionamento de um airbag no caso de acidente.
- Para proteção máxima de segurança em todos os tipos de acidente, todos os ocupantes, incluindo o motorista, devem sempre usar os cintos de segurança mesmo que não existam airbags em sua posição no veículo, para minimizar o risco de ferimentos graves ou fatais caso ocorra um impacto. Não se sente nem incline desnecessariamente perto do airbag com o veículo em movimento.
- Sentar-se de forma inadequada ou fora da posição pode resultar em ferimentos graves ou fatais em um acidente. Todos os ocupantes devem se sentar eretos, com o encosto na posição reta, centrados no assento com o cinto de segurança afivelado, as pernas confortavelmente estendidas e os pés sobre o assoalho até o veículo ser estacionado e o motor desligado.
- O sistema SRS airbag deve inflar muito rapidamente para fornecer proteção em um acidente. Se um ocupante estiver fora da posição por não usar o cinto de segurança, o airbag pode entrar em contato com força com o ocupante, causando ferimentos graves ou fatais.



Interruptor LIGA/DESLIGA do airbag do passageiro dianteiro (se equipado)

A finalidade do interruptor é desativar o airbag do passageiro dianteiro para transportar ocupantes que estejam em grande risco de sofrer ferimentos por causa do airbag devido à idade ou condição médica.



©SU2B032065

Para desativar o airbag do passageiro dianteiro insira a chave ou dispositivo semelhante no interruptor LIGA/DESLIGA do airbag do passageiro dianteiro e coloque na posição DESLIGA. O indicador OFF do airbag do passageiro (☒) acenderá e continuará aceso até que o airbag do passageiro dianteiro seja reativado.



©SU2B032064

Para reativar o airbag do passageiro dianteiro insira a chave ou dispositivo semelhante no interruptor LIGA/DESLIGA do airbag do passageiro dianteiro e coloque na posição LIGA. O indicador ON do airbag do passageiro (☒) acenderá.

NOTA

Geralmente o indicador LIGA/DESLIGA do airbag do passageiro dianteiro acende por cerca de 4 segundos após o interruptor de Ignição ser colocado na posição ON.

ATENÇÃO

Nunca permita que um passageiro adulto viaje no banco do passageiro dianteiro quando o indicador OFF do airbag do passageiro estiver aceso. Durante uma colisão, o airbag não será acionado se o indicador estiver aceso. Ligue o airbag do passageiro dianteiro ou peça ao passageiro para mudar para o banco traseiro.

ATENÇÃO

Se houver mau funcionamento do interruptor do airbag do passageiro dianteiro, podem ocorrer as seguintes condições:

- A luz de advertência do airbag (☒) acenderá no painel de instrumentos.
- O interruptor do airbag do passageiro dianteiro (☒) não acenderá e o indicador ON (☒) acenderá. O airbag do passageiro dianteiro será acionado em um impacto frontal, mesmo que o interruptor LIGA/DESLIGA do airbag do passageiro dianteiro esteja colocado na posição OFF.
- Recomendamos que uma concessionária autorizada HYUNDAI inspecione o interruptor LIGA/DESLIGA do airbag do passageiro dianteiro e o sistema do airbag o mais rápido possível.

Airbags laterais (se equipado)

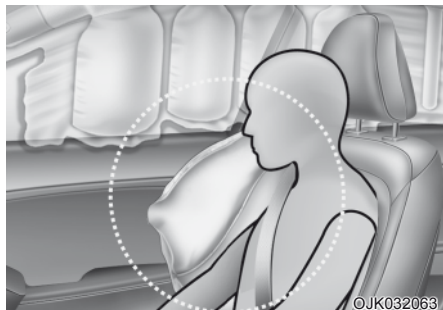
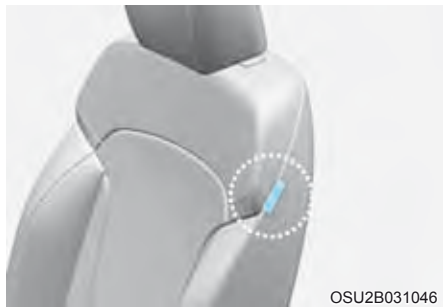

Os airbags atuais do veículo podem ser diferentes da ilustração.

Seu veículo está equipado com um airbag lateral em cada banco dianteiro.

A finalidade do airbag é fornecer ao motorista e/ou passageiro dianteiro proteção adicional àquela oferecida pelo cinto de segurança.

Os airbags laterais são projetados para inflar somente durante certas colisões laterais, dependendo da gravidade e ângulo do impacto, velocidade e ponto da colisão. Os airbags laterais não são projetados para inflar em todas as situações de impactos laterais.

ATENÇÃO

Não permita que os passageiros inclinem a cabeça ou o corpo contra as portas, coloquem os braços sobre as portas, estiquem os braços para fora do vidro nem coloquem objetos entre as portas e os passageiros quando estiverem sentados em bancos equipados com airbags laterais e/ou de cortina.

ATENÇÃO

- O airbag de impacto lateral é suplementar ao sistema de cintos de segurança do motorista e passageiro dianteiro e não é substituto deles. Portanto, seus cintos de segurança devem ser usados o tempo todo com o veículo em movimento. Os airbags inflam somente em determinadas condições de impactos laterais suficientemente graves para causar ferimento significativo aos ocupantes do veículo.
- Para maior proteção do sistema de airbag de impacto lateral e evitar ferimentos quando esse airbag inflar, os dois ocupantes dos bancos dianteiros devem se sentar na posição reta com o cinto de segurança devidamente afivelado. As mãos do motorista devem ser colocadas no volante de direção nas posições 09:00 e 03:00 horas. Os braços e as mãos do passageiro devem ser colocados no colo.
- Não use quaisquer capas de bancos como acessório.
- O uso de capas nos bancos pode diminuir ou evitar a eficácia do sistema.
- Não instale quaisquer acessórios ao lado ou perto dos airbags laterais.
- Não coloque quaisquer objetos sobre o airbag ou entre o airbag e você. Também não fixe quaisquer objetos ao redor da área onde o airbag infla, como a porta, vidros das portas, colunas dianteira e traseira.
- Não coloque quaisquer objetos entre a porta e o banco. Eles podem se tornar projéteis perigosos se o airbag lateral inflar.
- Não coloque quaisquer objetos entre a etiqueta do airbag lateral e o assento. Isso pode causar ferimento se o veículo sofrer um impacto grave o suficiente para inflar os airbags.
- Para evitar o acionamento inesperado do airbag lateral que possa resultar em ferimentos pessoais, evite impactos no sensor de impacto lateral quando o interruptor de ignição estiver ligado.
- Se o banco ou a capa do banco estiver danificado, recomendamos reparar o sistema na concessionária autorizada Hyundai Motor Brasil (HMB).
- Informe a concessionária que seu veículo está equipado com airbags laterais.

Airbags de cortina (se equipado)

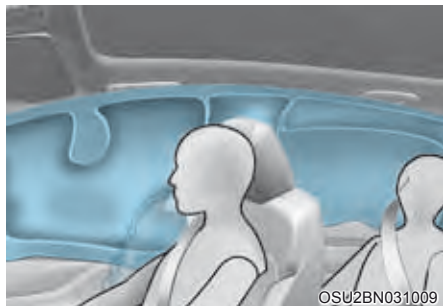

Os airbags atuais do veículo podem ser diferentes da ilustração.

Airbags de cortina estão localizados ao longo dos dois lados dos trilhos de teto, sobre as portas dianteiras e traseiras.

Eles são projetados para ajudar a proteger a cabeça dos ocupantes dos bancos dianteiros e os ocupantes dos bancos traseiros externos em determinados impactos laterais.

Os airbags de cortina são projetados para inflar somente durante certas colisões laterais, dependendo da gravidade e ângulo do impacto, velocidade e ponto da colisão. Os airbags de cortina não são projetados para inflar em todas as situações de impactos laterais, colisões frontais ou traseiras do veículo e na maioria das situações de capotamento.

ATENÇÃO

- Para os airbags de cortina e impactos laterais fornecerem a máxima proteção, os dois ocupantes dos bancos dianteiros e os ocupantes dos bancos traseiros externos devem estar sentados na posição reta, com os cintos de segurança devidamente afivelados.

É muito importante que crianças se sentem em um sistema de proteção de crianças nos bancos traseiros.

- Quando a criança estiver sentada nos bancos traseiros externos ela deve usar um sistema de proteção de crianças adequado. Certifique-se de colocar o sistema de proteção de crianças o mais longe possível da porta e prenda o sistema de proteção de crianças na posição travada.
- Não coloque qualquer objeto sobre o airbag. Também não fixe qualquer objeto ao redor da área onde o airbag infla como a porta, vidro da porta, colunas dianteira e traseira, trilho lateral do teto.
- Não pendure qualquer objeto a não ser roupas, principalmente objetos duros ou possíveis de quebrar. Em um acidente, isso pode danificar o veículo ou causar um ferimento.

- Não permita que os passageiros inclinem a cabeça ou o corpo contra as portas, coloquem os braços sobre as portas, estiquem os braços para fora do vidro nem coloquem objetos entre as portas e os passageiros quando estiverem sentados em bancos equipados com airbags laterais e/ou de cortina.
- Não abra nem conserte os airbags de cortina.
- Nunca tente abrir ou consertar qualquer componente do sistema de airbags de cortina. Recomendamos que o sistema seja reparado pela concessionária autorizada Hyundai Motor Brasil (HMB).

Deixar de seguir estas instruções pode resultar em ferimento grave ou fatal aos ocupantes do veículo em um acidente.

Por que meu airbag não inflou em uma colisão? (Condições para o airbag inflar ou não inflar)

Existem muitos tipos de acidentes nos quais o airbag não poderá fornecer proteção adicional.

Eles incluem impactos traseiros, colisões em segundo ou terceiro veículo no caso de acidentes múltiplos, além de impactos em baixa velocidade.

Sensores de colisão dos airbags

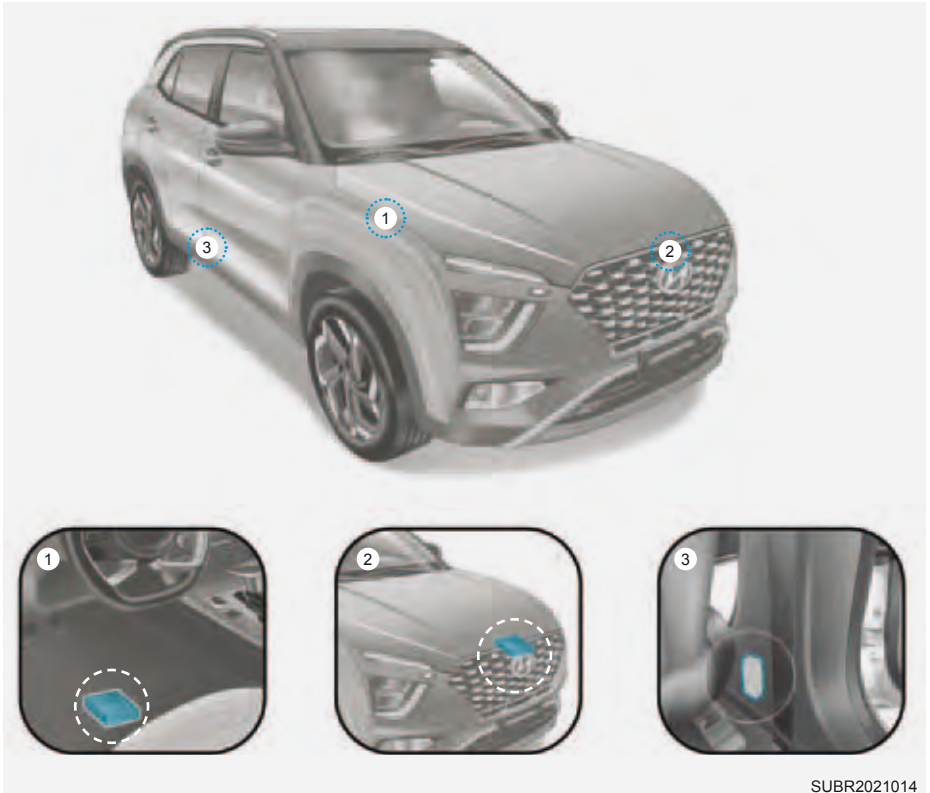

SUBR2021014

- (1) Módulo de controle do SRS
- (2) Sensor de impacto dianteiro
- (3) Sensor de impacto lateral (se equipado)

ATENÇÃO

- Não bata e nem permita que qualquer objeto cause impacto nos locais onde os airbags ou sensores estejam instalados.

Isto pode causar o acionamento inesperado do airbag, que pode resultar em ferimento grave ou fatal.

- Se o local de instalação ou ângulo dos sensores for alterado de alguma forma, os airbags podem inflar quando não deveriam ou podem não inflar quando deveriam, resultando em ferimento grave ou fatal.

Portanto, não tente realizar a manutenção nos sensores dos airbags ou ao redor deles. Recomendamos que o sistema seja reparado pela concessionária autorizada Hyundai Motor Brasil (HMB).

- Podem ocorrer problemas se os ângulos de instalação dos sensores forem mudados devido à deformação do para-choque dianteiro e carroceria. Recomendamos que o sistema seja reparado pela concessionária autorizada Hyundai Motor Brasil (HMB).
- Seu veículo foi projetado para absorver impactos e acionar os airbags em determinadas colisões. Instalar protetores não originais do para-choque ou substituir o para-choque com peças não originais pode afetar adversamente o desempenho do seu veículo em colisões e acionamento do airbag.

Condições para o airbag inflar



Airbags dianteiros

Airbags dianteiros são projetados para inflar em determinadas colisões frontais, dependendo da gravidade do impacto, velocidade ou ângulo do impacto da colisão frontal.

Se o chassi do veículo for impactado por obstáculos ou objetos em rodovias ou acostamentos com problema, os airbags podem inflar. Dirija cuidadosamente em rodovias com problema ou superfícies não projetadas para o tráfego de veículos, para evitar o acionamento involuntário dos airbags.

Condições para o airbag não inflar



- Em determinadas colisões em baixa velocidade os airbags podem não inflar. Os airbags não são projetados para inflar nesses casos, porque eles podem não oferecer benefícios além da proteção dos cintos de segurança nessas colisões.



- Airbags dianteiros não são projetados para inflar em colisões traseiras, porque os ocupantes são movidos para trás pela força do impacto. Neste caso, airbags acionados não poderão fornecer benefícios adicionais.



- Airbags dianteiros podem não inflar em impactos laterais, porque os ocupantes são movidos na direção da colisão e assim, em impactos laterais, o acionamento do airbag dianteiro não fornecerá proteção adicional aos ocupantes.

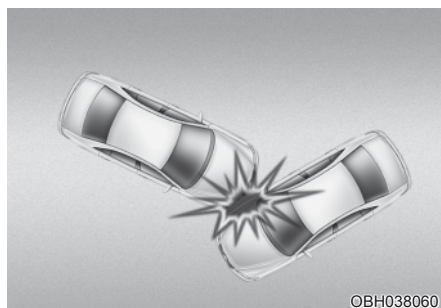

- Em uma colisão diagonal ou em ângulo, a força do impacto pode jogar os ocupantes em uma direção onde os airbags não conseguem fornecer benefícios adicionais e então os sensores podem não inflar os airbags.

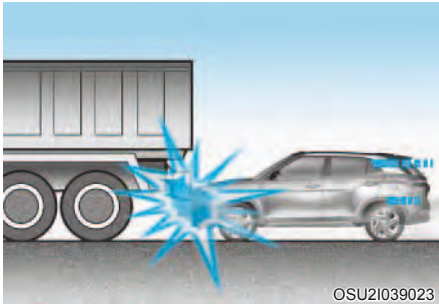

- Logo antes do impacto, frequentemente os motoristas freiam com força. Essas freadas fortes abaixam a parte dianteira do veículo, fazendo com que ele “entre” debaixo de um veículo com maior distância do solo. Airbags podem não inflar nesta situação de “mergulho”, pois as forças de desaceleração que são detectadas pelo sensor podem ser reduzidas significativamente por essas colisões.

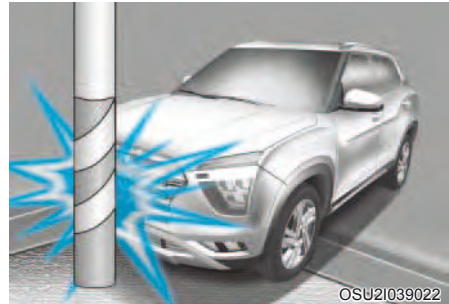

- Airbags podem não inflar se o veículo colidir com objetos como postes ou árvores, onde o ponto de impacto é concentrado e a energia da colisão é absorvida pela estrutura do veículo.

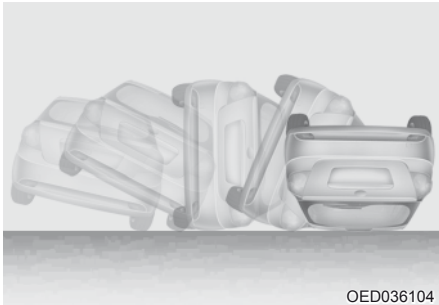

- Airbags não inflam em acidentes com capotamento porque o veículo não consegue detectar esse tipo de acidente.

Cuidado com o SRS

O SRS virtualmente não necessita manutenção e não existem peças que você possa mexer com segurança. Se a luz de advertência do airbag SRS não acender ou permanecer acesa, recomendamos que o sistema seja inspecionado pela concessionária autorizada Hyundai Motor Brasil (HMB).

Recomendamos que qualquer reparo no sistema SRS, tal como remoção, instalação, reparo ou outro trabalho no volante de direção, painel do passageiro dianteiro, bancos dianteiros e trilhos do teto seja realizado pela concessionária autorizada Hyundai Motor Brasil (HMB). Manuseio incorreto do sistema SRS pode resultar em ferimentos graves ou fatais.



ATENÇÃO

- **Modificações nos componentes ou fixação do SRS, incluindo a colocação de qualquer tipo de emblemas na tampa da almofada ou modificações na estrutura da carroceria, podem afetar adversamente o desempenho do SRS e causar ferimentos.**
- **Para limpar as tampas das almofadas use somente um pano macio e seco, ou outro umedecido com água pura.**
- **Solventes ou limpadores podem afetar adversamente as capas dos airbags e o disparo apropriado do sistema.**
- **Nenhum objeto deve ser colocado sobre os módulos dos airbags ou perto deles no volante de direção, painel de instrumentos e painel do passageiro dianteiro acima do porta-luvas, pois esses objetos podem causar ferimentos se o veículo se envolver em um acidente suficientemente grave que faça os airbags inflarem.**
- **Se os airbags inflarem, recomendamos que o sistema seja substituído na concessionária autorizada Hyundai Motor Brasil (HMB).**
- **Não modifique nem desconecte a fixação do SRS ou outros componentes do sistema SRS. Isto pode resultar em ferimentos devido ao acionamento acidental dos airbags ou por desativar o SRS.**
- **Se componentes do sistema de airbags precisarem ser descartados ou se o veículo for sucateado, devem ser observadas certas precauções de segurança. Uma concessionária autorizada Hyundai Motor Brasil (HMB) conhece essas precauções e pode lhe dar as informações necessárias. Deixar de seguir estas precauções e procedimentos pode aumentar o risco de ferimentos pessoais.**
- **Se seu veículo sofrer uma inundação onde o carpete ficou molhado ou teve água no assoalho, não tente dar partida no motor e recomendamos entrar em contato com uma concessionária autorizada Hyundai Motor Brasil (HMB).**

Precauções adicionais de segurança

- **Nunca deixe os passageiros viajar no compartimento de carga ou no topo de um encosto do banco dobrado.** Todos os ocupantes devem se sentar retos, totalmente encostados em seus bancos e com os cintos de segurança afivelados e os pés no assoalho.
- **Os passageiros não devem se mover fora da posição ou mudar de banco com o veículo em movimento.** Um passageiro que não esteja usando o cinto de segurança durante um acidente ou freada de emergência pode ser atirado contra o interior do veículo, contra outros ocupantes ou para fora do veículo.
- **Cada cinto de segurança é projetado para proteger um ocupante.** Se mais de uma pessoa usar o mesmo cinto de segurança, elas podem sofrer ferimentos graves ou fatais em uma colisão.
- **Não instale acessórios nos cintos de segurança.** Dispositivos que dizem melhorar o conforto dos ocupantes ou reposicionam os cintos de segurança podem reduzir a proteção fornecida pelos cintos de segurança e aumentar a chance de ferimentos graves em um acidente.
- **Os passageiros não devem colocar objetos duros ou afiados entre eles e os airbags.** Carregar objetos duros ou afiados no colo ou na boca pode resultar em ferimentos se um airbag inflar.
- **Mantenha os ocupantes longe das tampas dos airbags.** Todos os ocupantes devem se sentar retos, totalmente encostados em seus bancos e com os cintos de segurança afivelados e os pés no assoalho. Se os ocupantes ficarem muito perto das tampas dos airbags eles podem se ferir se um airbag inflar.
- **Não cole nem coloque objetos sobre as tampas dos airbags ou próximo delas.** Qualquer objeto colado ou colocado nas tampas dos airbags dianteiros ou próximo delas pode interferir com o acionamento adequado dos airbags.

- **Não modifique os bancos dianteiros.** Qualquer modificação nos bancos dianteiros pode interferir no funcionamento dos componentes dos sensores do sistema suplementar de segurança airbags.
- **Não coloque nada embaixo dos bancos dianteiros.** Colocar objetos embaixo dos bancos dianteiros pode interferir no funcionamento dos componentes dos sensores e fiação do sistema suplementar de segurança.
- **Nunca carregue um bebê ou uma criança no colo.** O bebê ou a criança pode sofrer ferimentos graves ou fatais em uma colisão. Todos os bebês e crianças devem ser protegidos adequadamente em cadeiras de segurança para crianças ou cintos de segurança nos bancos traseiros.



ATENÇÃO

- **Sentar de forma inadequada ou fora da posição pode fazer os ocupantes ficarem muito perto de um airbag que está inflando, bater na estrutura interna ou serem atirados do veículo, resultando em ferimentos graves ou fatais.**
- **Sente-se sempre reto com o encosto na posição ereta, no centro do assento e com o cinto de segurança afivelado, as pernas estendidas confortavelmente e os pés sobre o assoalho.**

Acrescentando equipamentos ou modificando um veículo equipado com airbags

Se você modificar o veículo trocando o chassi, sistema do para-choque, extremidade dianteira ou chapa metálica lateral ou ainda a altura de condução, isto pode afetar o funcionamento do sistema de airbags do veículo.

Etiqueta de Advertência do Airbag



Etiquetas de advertência do airbag estão fixadas para alertar o motorista e passageiros quanto aos riscos potenciais do sistema de airbags.

Certifique-se de ler todas as informações sobre os airbags que estejam instalados no seu veículo neste Manual do Proprietário.

4. Painel de instrumentos

Painel de instrumentos	4-2
Controle do Painel de instrumentos	4-3
Indicadores	4-5
Luzes de advertência e indicadores	4-9
Mensagens no display do painel de instrumentos	4-22
Display do painel de instrumentos (Tipo A)	4-28
Controle do display do painel de instrumentos	4-28
Modos de visualização	4-30
Modo de ajustes do usuário	4-33
Computador de bordo	4-38
Display do painel de instrumentos (Tipo B)	4-43
Controle do display do painel de instrumentos	4-43
Modos do display do painel de instrumentos	4-44
Modo visualização de utilidade	4-45
Modo de ajustes do usuário	4-48

PAINEL DE INSTRUMENTOS

■ Painel de instrumentos (Tipo A)

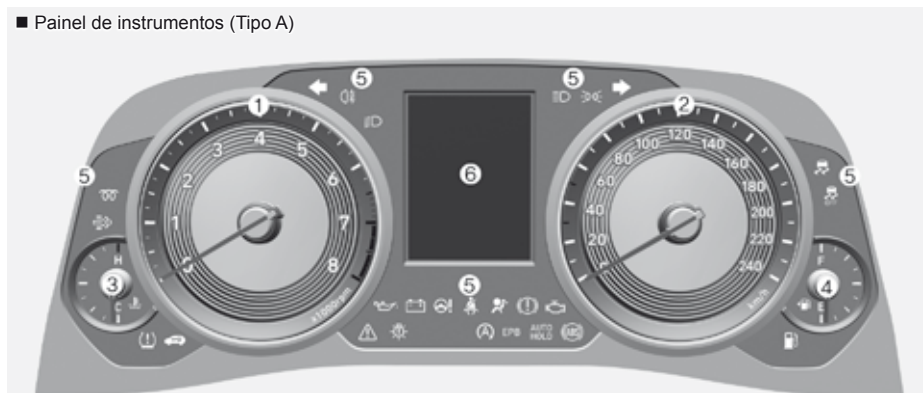

■ Painel de instrumentos (Tipo B)



OSU2B041006/OSU2B041007

O painel de instrumentos atual do veículo pode ser diferente da ilustração.
Para maiores detalhes, consulte "Indicadores" nas páginas seguintes.

- (1) Tacômetro
- (2) Velocímetro
- (3) Indicador de temperatura do líquido de arrefecimento do motor
- (4) Indicador de combustível
- (5) Luzes de advertência e indicadoras
- (6) Display do painel de instrumentos (inclusive computador de viagem)

Controle do Painel de instrumentos

Iluminação do painel de instrumentos

Quando as lanternas ou faróis do veículo estiverem acesos, a luminosidade do painel de instrumentos pode ser ajustada através do:

- Painel de instrumentos: Ajustes do usuário → Luzes → Iluminação
- Infotainment: Ajustes → Veículo → Painel de Instrumentos → Iluminação

ATENÇÃO

Nunca ajuste o painel de instrumentos enquanto estiver dirigindo. Isto pode resultar em perda de controle e causar um acidente com ferimentos graves ou fatais, ou então danificar o veículo.

■ Tipo A



SUBR2021179

■ Tipo B

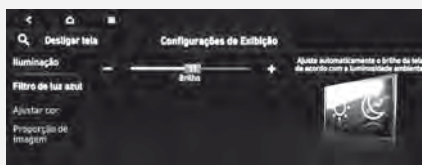

SUBR2021180

Filtro de luz azul (se equipado)

Reduz o esforço ocular, limitando a quantidade de luz azul emitida quando o ambiente estiver escuro.

Podem ser ajustado em:

- Infotainment: Ajustes → Painel de instrumentos → Iluminação → Utilizar filtro de luz azul.

É possível configurar o filtro de luz azul como:

- Automático: o filtro é ativado automaticamente, conforme a iluminação externa.
- Horário programado: o filtro é ativado conforme o horário programado pelo usuário.

Som de boas-vindas

Emite um som quando o painel de instrumentos é ligado ou desligado.

Pode ser ajustado em:

- Painel de Instrumentos: Ajustes do usuário → Som → Som de boas-vindas.
- Infotainment: Ajustes → Veículo → Painel de instrumentos → Som de boas-vindas.

■ Tipo A

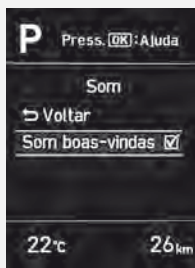

SUBR2021200

■ Tipo B

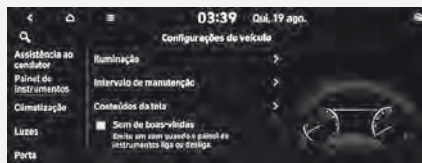

SUBR2021201

Conteúdos da tela

Selecione os conteúdos que podem ser exibidos na tela em:

- Painel de instrumentos: Ajustes do usuário → Conteúdos da tela.
- Infotainment: Ajustes → Painel de instrumentos → Conteúdos da tela.
- Aviso luzes/limpador de para-brisas: exibe uma janela de confirmação ao operar as luzes ou o limpador de para-brisa.
- Sinais de trânsito (se equipado): exibe sinais de trânsito, como limites de velocidade.
- Visão do ponto-cego (se equipado): exibe a visão dos pontos cegos no painel de instrumentos, ao mudar de faixa, utilizando os indicadores de direção.
- Aviso de gelo na pista: fornece um aviso sobre a possibilidade de haver gelo na pista.

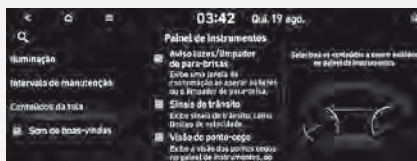

SUBR2021202

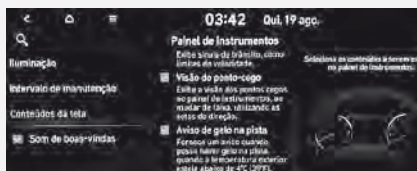

SUBR2021203

Indicadores

Velocímetro

■ Tipo A



OSU21049003

■ Tipo B



OSU21049014

O velocímetro indica a velocidade do veículo e está calibrado em quilômetros por hora (km/h).

Tacômetro

■ Tipo A



OSU21049005

■ Tipo B



OSU21049007

O tacômetro indica o número aproximado de rotações do motor por minuto (rpm).

O tacômetro é utilizado para selecionar os pontos corretos de mudança de marcha e para evitar que o motor trabalhe em rotações muito altas.

NOTA

Não acione o motor dentro da ZONA VERMELHA do tacômetro. Isso pode causar sérios danos ao motor.

Indicador de temperatura do líquido de arrefecimento do motor

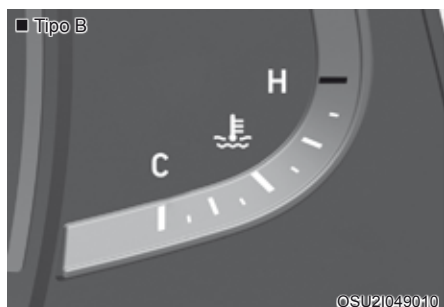
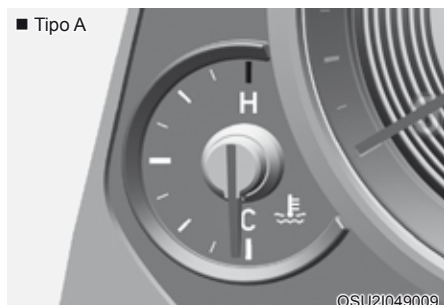

Este indicador exibe a temperatura do líquido de arrefecimento do motor quando o interruptor de ignição estiver na posição “ON”.

NOTA

Se o ponteiro do indicador se mover além da faixa normal, na direção da posição “H” (Quente), isso indica superaquecimento, o que pode danificar o motor.

Não continue dirigindo com o motor superaquecido. Se seu veículo apresentar superaquecimento, consulte “Se o motor superaquecer” na Seção 8.

⚠ ATENÇÃO

Nunca retire a tampa do radiador ou do reservatório quando o motor estiver quente. O líquido de arrefecimento do motor está sob pressão e pode jorrar causando queimaduras graves. Antes de adicionar líquido de arrefecimento no reservatório, espere até que o motor esfrie.

Indicador de combustível

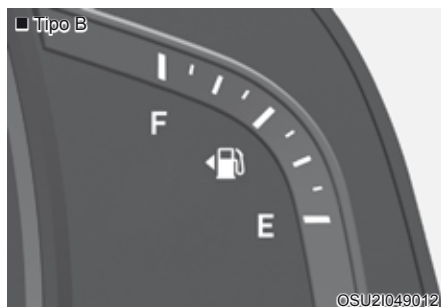

Este indicador exibe a quantidade aproximada de combustível restante no tanque.

NOTA

- A capacidade do tanque de combustível é informada na Seção 2.
- O indicador de nível de combustível é suplementado pela luz de advertência de nível baixo de combustível, que acende quando o tanque está quase vazio.
- Em terrenos inclinados ou em curvas, o ponteiro do indicador de nível de combustível pode flutuar ou a luz de advertência de nível baixo de combustível pode acender mais cedo que o normal, devido ao movimento do combustível dentro do tanque. O nível correto de combustível voltará a ser marcado durante a condução do veículo, não sendo necessário realizar nenhum procedimento.

ATENÇÃO**Indicador de combustível**

A falta de combustível pode expor os ocupantes do veículo ao perigo.

Você deve abastecer o mais breve possível após a luz de advertência acender ou quando o ponteiro do indicador se aproximar de nível “E”.

NOTA

Evite dirigir com um nível extremamente baixo de combustível. A falta de combustível pode causar detonação no motor e danificar o conversor catalítico.

Hodômetro

■ Tipo A

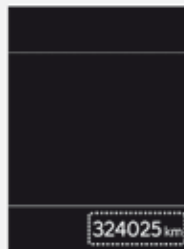

OIG046114

■ Tipo B



OSU21049016

O hodômetro indica a distância total percorrida pelo veículo e deve ser utilizado para determinar quando a manutenção periódica deve ser realizada.

Faixa do hodômetro:

- 0 ~ 1599999 quilômetros.

NOTA

- É proibido alterar o hodômetro do veículo com intenção de mudar a quilometragem registrada no hodômetro. A alteração pode invalidar a cobertura da garantia.
- Se o veículo não estiver em terreno plano ou a energia da bateria for interrompida, a função distância até esvaziar o tanque pode não funcionar corretamente.
- A distância até esvaziar o tanque pode ser diferente da distância real de condução, pois ela é uma estimativa da distância de condução disponível.
- O computador de viagem pode não registrar combustível adicional se forem abastecidos menos de 6 litros de combustível no veículo.
- A distância até esvaziar o tanque pode variar significativamente com base nas condições de condução, hábitos de condução e condição do veículo.

Indicador da Temperatura Externa (se equipado)

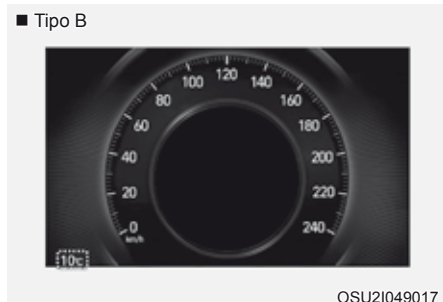
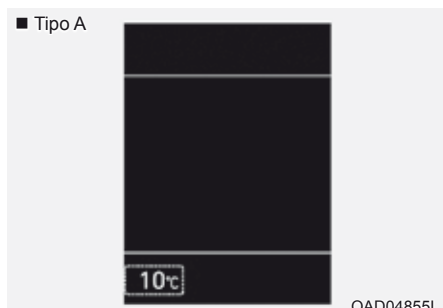

Este indicador mostra a temperatura externa atual em 1° grau Celsius (°C).

- Faixa de temperatura: -40°C ~ 85°C

A temperatura externa no display pode não mudar imediatamente como um termômetro comum, para não distrair o motorista.

A unidade de temperatura pode ser alterada conforme procedimentos a seguir:

- Painel de Instrumentos: Ajustes → Unidade da temperatura
- Infotainment: Ajustes → Geral → Unidades

Luz de advertência de pista com gelo (se equipado)



A luz de advertência serve para avisar o motorista que a pista pode estar com gelo.

Quando a temperatura do indicador da Temperatura Externa estiver aproximadamente abaixo de 4°C, a Luz de advertência de pista com gelo e o Indicador da Temperatura Externa pisca 10 vezes e então acende. Um alerta de advertência também soa 3 vezes.

NOTA

Se a luz de advertência de pista com gelo aparecer durante a condução, você deve dirigir com mais atenção e segurança, evitando altas velocidades, aceleração rápida, frenagem repentina ou curvas fechadas etc.

Indicador de mudança da Transmissão Automática

■ Tipo A



OAD048559N

■ Tipo B



OSU21049023

Este indicador mostra qual alavanca de mudança da transmissão variável está selecionada.

- Estacionamento: P
- Ré: R
- Neutro: N
- Condução: D
- Modo esportivo (S): 1, 2, 3, 4, 5, 6

Luzes de advertência e indicadores

NOTA - LUZ DE ADVERTÊNCIA

Certifique-se que todas as luzes de advertência estejam apagadas após a partida do motor. Se alguma luz ainda estiver acesa, isso indica uma situação que exige atenção.

Luz de advertência dos airbags (se equipado)



Esta luz de advertência acende:

- Quando o interruptor de ignição ou o botão de partida/parada do motor estiver na posição "ON".
 - A luz acende durante aproximadamente 6 segundos e depois apaga.
- Quando houver mau funcionamento com o SRS.

Neste caso, recomendamos levar seu veículo a uma concessionária autorizada Hyundai Motor Brasil (HMB), para inspeção.

Luz de advertência dos cintos de segurança



Esta luz de advertência informa que o cinto de segurança do motorista (ou do passageiro dianteiro) não está afivelado.

Para maiores detalhes, consulte “Cintos de Segurança” na Seção 3.

Luz de Advertência do Freio de Estacionamento e do Fluido de Freio



Esta luz de advertência acende:

- Quando o interruptor de ignição ou o botão de partida/parada do motor estiver na posição “ON”.
 - Ela acende por aproximadamente 3 segundos.
 - A luz permanece acesa se freio de estacionamento estiver acionado.
- Quando o freio de estacionamento for acionado.
- Quando o nível do fluido de freio no reservatório estiver baixo.
 - Se a luz de advertência acender com o freio de estacionamento liberado, isso indica que o nível do fluido de freio no reservatório está baixo.

Se o nível do fluido de freio no reservatório estiver baixo:

1. Dirija cuidadosamente até o lugar seguro mais próximo e pare o veículo.
2. Com o motor desligado, verifique o nível do fluido de freio imediatamente e adicione fluido conforme a necessidade (para maiores detalhes, consulte “Fluido de freio” na Seção 9). Verifique se há vazamentos de fluido em todos os componentes do freio. Se algum vazamento no sistema de freio for encontrado ou se a luz de advertência permanecer acesa ou se os freios não funcionarem corretamente, não dirija o veículo.

Neste caso, recomendamos levar seu veículo a uma concessionária autorizada Hyundai Motor Brasil (HMB), para inspeção.

Sistema de freio duplo-diagonal

Seu veículo está equipado com um sistema de freio duplo-diagonal. Isso significa que ainda é possível frear o veículo em duas rodas mesmo que um dos sistemas duplos falhe.

Com apenas um dos sistemas duplos funcionando, há necessidade de maior pressão sobre o pedal e maior curso do pedal para que o veículo pare.

Além disso, a distância de frenagem será maior com apenas parte do sistema de freios funcionando.

Se os freios falharem durante a condução, reduza a marcha para obter freio motor adicional e parar o veículo o mais rapidamente possível conforme for seguro fazê-lo.

ATENÇÃO

Luz de Advertência do Freio de Estacionamento e do Fluido de Freio

Conduzir o veículo com a luz de advertência acesa é perigoso. Se a luz de advertência do freio de estacionamento e do fluido de freio acender com o freio de estacionamento liberado, isso indica que o nível do fluido de freio no reservatório está baixo.

Neste caso, recomendamos levar seu veículo a uma concessionária autorizada Hyundai Motor Brasil (HMB), para inspeção.

Luz de Advertência do Sistema de Freios Antibloqueio (ABS)



Esta luz de advertência acende:

- Quando o interruptor de ignição ou o botão de partida/parada do motor estiver na posição "ON".
 - A luz acende durante aproximadamente 3 segundos e depois apaga.
- Quando houver funcionamento incorreto com o ABS (O sistema de freios normal ainda continuará funcionando sem a assistência do sistema ABS).

Neste caso, recomendamos levar seu veículo a uma concessionária autorizada Hyundai Motor Brasil (HMB), para inspeção.

Luz de Advertência do Sistema Eletrônico de Distribuição da Força do Freio (EBD)



Estas duas luzes de advertência acendem ao mesmo tempo durante a condução:

- Quando o ABS e o sistema regular de freios não funcionam normalmente.

Neste caso, recomendamos levar seu veículo a uma concessionária autorizada Hyundai Motor Brasil (HMB), para inspeção.

ATENÇÃO

Luz de Advertência do Sistema Eletrônico de Distribuição da Força do Freio (EBD)

Quando as luzes de advertência do ABS e do freio de estacionamento e do fluido de freio estiverem acesas, o sistema de freios do veículo não estará funcionando normalmente podendo ocorrer uma situação inesperada e perigosa durante uma freada brusca.

Nesse caso, evite dirigir em alta velocidade e frear bruscamente.

Recomendamos levar o veículo a uma concessionária autorizada Hyundai Motor Brasil (HMB), para inspeção o mais rápido possível.

NOTA

- Luz de Advertência do Sistema Eletrônico de Distribuição da Força do Freio (EBD)

Quando a luz de advertência do ABS estiver acesa ou as luzes de advertência do ABS e do freio de estacionamento e do fluido de freio estiverem acesas, o velocímetro, o hodômetro ou o hodômetro parcial podem não funcionar. Também a luz de advertência da direção com assistência elétrica (MDPS) pode acender e o esforço no volante da direção pode aumentar ou diminuir. Neste caso, recomendamos levar seu veículo a uma concessionária autorizada Hyundai Motor Brasil (HMB), para inspeção o mais rápido possível.

Luz de Advertência do Freio de Estacionamento Eletrônico (se equipado)

EPB

Esta luz de advertência acende:

- Uma vez que o interruptor de ignição ou o botão de partida/parada do motor esteja na posição “ON”.
 - A luz acende durante aproximadamente 3 segundos e depois apaga.
- Quando houver mau funcionamento com o EPB.

Neste caso, recomendamos levar seu veículo a uma concessionária autorizada Hyundai Motor Brasil (HMB), para inspeção.

NOTA

A Luz de Advertência do Freio de Estacionamento Eletrônico (EPB) pode acender quando a luz indicadora do Controle Eletrônico de Estabilidade (ESC) acender para indicar que o ESC não está funcionando adequadamente (isto não indica mau funcionamento do EPB).

Luz indicadora AUTO HOLD (se equipado)

AUTO HOLD

Esta luz indicadora acende:

- [Branco]: Quando ativar o sistema AUTO HOLD pressionando o botão AUTO HOLD.
- [Verde]: Quando você parar completamente o veículo pressionando o pedal do freio com o sistema AUTO HOLD ativado.
- [Amarela]: Quando houver mau funcionamento com o sistema AUTO HOLD.
- Neste caso, recomendamos levar seu veículo a uma concessionária autorizada Hyundai Motor Brasil (HMB), para inspeção.

Para maiores detalhes, consulte “AUTO HOLD” na Seção 6.

Luz indicadora do Controle Eletrônico de Estabilidade (ESC) (se equipado)



Esta luz indicadora acende:

- Quando você colocar o interruptor de ignição na posição "ON".
 - A luz acende durante aproximadamente 3 segundos e depois apaga.
- Quando houver mau funcionamento com o sistema ESC.

Neste caso, recomendamos levar seu veículo a uma concessionária autorizada Hyundai Motor Brasil (HMB), para inspeção.

Esta luz indicadora pisca:

- Enquanto o ESC estiver funcionando.

Para maiores detalhes, consulte "Controle Eletrônico de Estabilidade (ESC)" na Seção 6.

Luz indicadora OFF (desligado) do Controle Eletrônico de Estabilidade (ESC) (se equipado)



Esta luz indicadora acende:

- Quando você colocar o interruptor de ignição na posição "ON".

A luz acende durante aproximadamente 3 segundos e depois apaga.

- Quando você desativar o sistema ESC pressionando o botão ESC OFF.

Para maiores detalhes, consulte "Controle Eletrônico de Estabilidade (ESC)" na Seção 6.

Luz de advertência da direção com assistência elétrica (MDPS)



Esta luz de advertência acende:

- Quando o interruptor de ignição ou o botão de partida/parada do motor estiver na posição "ON".
 - A luz acende durante aproximadamente 3 segundos e depois apaga.
- Quando houver mau funcionamento com o MDPS.

Neste caso, recomendamos levar seu veículo a uma concessionária autorizada Hyundai Motor Brasil (HMB), para inspeção.

Luz indicadora de falha do motor (MIL)



Esta luz de advertência acende:

- Quando o interruptor de ignição ou o botão de partida/parada do motor estiver na posição "ON".
 - A luz acende durante aproximadamente 3 segundos e depois apaga.
- Quando houver mau funcionamento com o sistema de controle de emissões.

Neste caso, recomendamos levar seu veículo a uma concessionária autorizada Hyundai Motor Brasil (HMB), para inspeção.

NOTA

Luz indicadora de falha do motor (MIL)

A condução com a luz indicadora de falha do motor (MIL) acesa pode causar danos ao sistema de controle de emissões, o que pode afetar a dirigibilidade e/ou a economia de combustível.

CUIDADO

Caso a luz indicadora de falha do motor (MIL) acenda, é possível que haja dano potencial ao conversor catalítico, o que pode resultar em perda de potência do motor.

Neste caso, recomendamos levar seu veículo a uma concessionária autorizada Hyundai Motor Brasil (HMB), para inspeção o mais rápido possível.

Indicador de aquecimento do combustível



Esta luz de advertência acende:

- Quando o interruptor de ignição é colocado na posição "ON".
 - A partida no motor pode ser dada depois que a luz indicadora de pré-aquecimento se apagar.
 - O tempo de acendimento varia de acordo com a temperatura da água, temperatura do ar e da condição da bateria.

ATENÇÃO

Se a luz indicadora de pré-aquecimento continuar acesa depois do aquecimento do motor ou enquanto dirige, é recomendado que uma concessionária autorizada Hyundai Motor Brasil (HMB) verifique o sistema o mais rápido possível.

Luz de advertência do sistema de carga da bateria



Esta luz de advertência acende:

- Quando o interruptor de ignição ou o botão de partida/parada do motor estiver na posição "ON".
 - Ela permanece acesa até a partida do motor.
- Quando houver funcionamento incorreto com o alternador ou o sistema de carga elétrica.

Se houver funcionamento incorreto com o alternador ou o sistema de carga elétrica:

1. Dirija cuidadosamente até o lugar seguro mais próximo e pare o veículo.
2. Desligue o motor e verifique se a correia do alternador está solta ou quebrada.

Caso a correia esteja ajustada corretamente, é provável que haja um problema no sistema de carga elétrica.

Neste caso, recomendamos levar seu veículo a uma concessionária autorizada Hyundai Motor Brasil (HMB), para inspeção o mais rápido possível.

Luz de Advertência da pressão do óleo do motor



Esta luz de advertência acende:

- Quando o interruptor de ignição ou o botão de partida/parada do motor estiver na posição “ON”.
 - Ela permanece acesa até a partida do motor.
- Quando a pressão do óleo do motor estiver baixa.

Se a pressão do óleo do motor estiver baixa:

1. Dirija cuidadosamente até o lugar seguro mais próximo e pare o veículo.
2. Desligue o motor e verifique o nível do óleo do motor (para maiores detalhes, consulte “Óleo do motor” na Seção 9). Caso o nível esteja baixo, adicione óleo conforme a necessidade.

Caso a luz de advertência permaneça acesa depois de adicionar o óleo ou caso não haja óleo disponível, recomendamos levar seu veículo a uma concessionária autorizada Hyundai Motor Brasil (HMB) para inspeção o mais rápido possível.

NOTA

- **Luz de advertência da pressão do óleo do motor**
- **Caso o motor não seja desligado imediatamente após a luz de advertência da pressão do óleo do motor acender, podem ocorrer sérios danos.**

Luz de advertência de nível baixo de combustível



Esta luz de advertência acende:

- Quando o tanque de combustível estiver quase vazio.

Se o tanque de combustível estiver quase vazio, abasteça o mais rápido possível.

NOTA

- **Nível baixo de Combustível**
Dirigir o veículo com a luz de advertência de nível baixo de combustível acesa ou com o mostrador de nível do combustível abaixo da marca “E (vazio)” pode causar falhas no motor e danificar o conversor catalítico.

Luz Principal de advertência



Esta luz de advertência acende:

- Quando existir mau funcionamento no acionamento de algum dos seguintes sistemas:
 - Mau funcionamento do Sistema de Alerta e Frenagem Autônomo (se equipado)
 - Radar bloqueado do Sistema de Alerta e Frenagem Autônomo (se equipado)
 - Mau funcionamento do Monitor de Visão do Ponto Cego (se equipado)
 - Radar bloqueado do Monitor de Visão do Ponto Cego (se equipado)
 - Mau funcionamento do LED dos faróis (se equipado)
 - Mau funcionamento do Assistente de Farol Alto (se equipado)
 - Mau funcionamento do Controle de Cruzeiro Inteligente (se equipado)
 - Radar bloqueado do Controle de Cruzeiro Inteligente (se equipado)
 - Mau funcionamento do Sistema de Monitoramento de Pressão dos pneus (TPMS)

Para identificar os detalhes da advertência, veja o display do painel de instrumentos.

Luz de advertência de pressão baixa dos pneus (se equipado)



Esta luz de advertência acende:

- Quando o interruptor de ignição ou o botão de partida/parada do motor estiver na posição "ON".
 - A luz acende durante aproximadamente 3 segundos e depois apaga.
- Quando um pneu ou mais estiver com a pressão significativamente baixa.

Para mais detalhes, consulte "Sistema de Monitoramento da Pressão dos Pneus (TPMS)" na Seção 8.

Esta luz de advertência permanece acesa após piscar por aproximadamente 60 segundos ou pisca repetidamente ON e OFF em intervalos de 3 segundos:

- Quando houver mau funcionamento com o TPMS.
Neste caso, recomendamos levar seu veículo a uma concessionária autorizada Hyundai Motor Brasil (HMB), para inspeção o mais rápido possível.

Para mais detalhes, consulte "Sistema de Monitoramento da Pressão dos Pneus (TPMS)" na Seção 8.

ATENÇÃO

Parada com Segurança

- O TPMS não pode alertar você sobre dano grave ou repentino ao pneu causado por fatores externos.
- Se você perceber qualquer instabilidade do veículo, retire imediatamente o pé do pedal do acelerador, acione gradualmente os freios com pouca força e se movimente lentamente para uma posição segura fora da via.

Luz indicadora do imobilizador (sem chave inteligente) (se equipado)



Esta luz indicadora acende:

- Quando o veículo detectar o imobilizador em sua chave adequadamente com o interruptor de ignição na posição "ON".
 - Nesse momento, pode-se dar partida no motor.
 - A luz indicadora apaga após a partida do motor.

Esta luz indicadora pisca:

Quando houver mau funcionamento com o sistema do imobilizador.

Neste caso, recomendamos levar seu veículo a uma concessionária autorizada Hyundai Motor Brasil (HMB), para inspeção.

Luz indicadora do imobilizador (com chave inteligente) (se equipado)



Esta luz indicadora acende por até 30 segundos :

- Quando o veículo detectar a chave inteligente no veículo com o botão de partida/parada do motor na posição ACC ou ON.
 - Nesse momento, pode-se dar partida no motor.
 - A luz indicadora apaga após a partida do motor.

Esta luz indicadora pisca alguns segundos:

- Quando a chave inteligente não estiver no veículo.
 - Nesse momento, não é possível acionar a partida no motor.

Esta luz indicadora acende por 2 segundos e apaga:

- Quando o veículo não puder detectar a chave inteligente no veículo com o botão de partida/parada do motor na posição ON. Neste caso, recomendamos levar seu veículo a uma concessionária autorizada Hyundai Motor Brasil (HMB), para inspeção.

Esta luz indicadora pisca:

- Quando a bateria da chave inteligente estiver com pouca carga.
 - Nesse momento, pode-se dar partida no motor. Entretanto, você pode dar partida no motor pressionando o botão de Start/Stop do Motor com a chave inteligente. (Para maiores detalhes, consulte "Partida no motor" na Seção 6.)
- Quando houver mau funcionamento com o sistema do imobilizador.

Neste caso, recomendamos levar seu veículo a uma concessionária autorizada Hyundai Motor Brasil (HMB), para inspeção.

Luz indicadora de direção

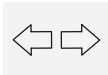

Esta luz indicadora pisca:

- Quando acionar as luzes indicadoras de direção.

Caso ocorra alguma das condições a seguir, pode haver um funcionamento incorreto com o sistema dos indicadores de direção. Neste caso, recomendamos levar seu veículo a uma concessionária autorizada Hyundai Motor Brasil (HMB), para inspeção.

- A luz indicadora não pisca, porém acende.
- A luz indicadora pisca mais rapidamente.
- A luz indicadora não acende todas as vezes.

Luz indicadora do assistente de farol alto (HBA) (se equipado)



Esta luz indicadora acende:

- Quando o farol alto estiver ligado e o interruptor de luzes estiver na posição AUTO.
- [Branco] Quando o assistente de farol alto (HBA) estiver farol alto estiver ativado.
- [Verde] Quando o assistente de farol alto (HBA) estiver operando.
- Se o veículo detectar outro veículo se aproximando em sentido oposto ou no mesmo sentido, o sistema de assistente de farol alto (HBA) irá comutar o farol alto para o farol baixo automaticamente.

Para mais detalhes, consulte “Assistente de farol alto (HBA) no capítulo 5.

Luz de advertência dos faróis de LED (se equipado)



Esta luz de advertência acende:

- Uma vez que o interruptor de ignição ou o botão de partida/parada do motor esteja na posição “ON”.
- Quando houver mau funcionamento dos faróis de LED.

Neste caso, recomendamos levar seu veículo a uma concessionária autorizada Hyundai Motor Brasil (HMB), para inspeção.

Esta luz de advertência pisca:

- Quando houver mau funcionamento de uma peça relacionada aos faróis de LED.

Neste caso, recomendamos levar seu veículo a uma concessionária autorizada Hyundai Motor Brasil (HMB), para inspeção.

NOTA

Continuar dirigindo com a Luz de advertência dos faróis de LED acesa ou piscando pode reduzir a vida útil dos faróis de LED.

Luz indicadora de farol baixo



Esta luz indicadora acende:

- Quando os faróis estiverem acesos.

Luz indicadora de farol alto



Esta luz indicadora acende:

- Quando os faróis estiverem acesos e na posição de farol alto.
- Quando a alavanca dos indicadores de direção for puxada para a posição Piscar para Ultrapassar.

Luz indicadora de luzes Acesas



Esta luz indicadora acende:

- Quando as lanternas traseiras ou os faróis estiverem acesos.

Luz indicadora dos faróis dianteiros de neblina (se equipado)



Esta luz indicadora acende:

- Quando os faróis dianteiros de neblina estiverem acesos.

Luz indicadora do Controle de Cruzeiro (Piloto Automático) (se equipado)

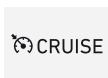

Esta luz indicadora acende:

- Quando o sistema do Piloto Automático estiver ativado.

Para maiores detalhes, consulte “Sistema do Piloto Automático” na Seção 7.

Luz indicadora do Modo SMART (se equipado)



Esta luz indicadora acende:

- Quando você escolher o modo “SMART” como modo de condução.

Para maiores detalhes, consulte “Sistema de Controle Integrado no Modo de Condução” na seção 6.

Luz indicadora do Modo ECO



Esta luz indicadora acende:

- Quando você escolher o modo “ECO” como modo de condução.

Para maiores detalhes, consulte “Sistema de Controle Integrado no Modo de Condução” na Seção 6.

Luz indicadora do Modo SPORT



Esta luz indicadora acende:

- Quando você escolher o modo “SPORT” como modo de condução.

Para maiores detalhes, consulte “Sistema de Controle Integrado no Modo de Condução” na Seção 6.

Luz de advertência do sistema de alerta e frenagem autônomo (FCA) (se equipado)



Esta luz indicadora acende:

- Quando o interruptor de ignição ou o botão de partida/parada do motor estiver na posição "ON".
 - A luz acende durante aproximadamente 3 segundos e depois apaga.
- Quando houver mau funcionamento com a FCA.

Neste caso, recomendamos levar seu veículo a uma concessionária autorizada Hyundai Motor Brasil (HMB), para inspeção.

Para maiores detalhes, consulte "Sistema de alerta e frenagem autônomo (FCA)" na Seção 7.

Luz de advertência de pista com gelo (se equipado)



A luz de advertência serve para avisar o motorista que a pista pode estar com gelo.

Quando a temperatura do indicador da temperatura externa estiver aproximadamente abaixo de 4°C, a Luz de Advertência de Pista com Gelo e o Indicador da Temperatura Externa piscam e então acendem. Um alerta de advertência também soa 1 vez.

NOTA

Se a luz de advertência de pista com gelo aparecer durante a condução, você deve dirigir com mais atenção e segurança, evitando altas velocidades, aceleração rápida, frenagem repentina, curva fechada etc.

Luz de advertência do assistente de permanência em faixa (LKA) (se equipado)



Esta luz indicadora acende:

- [Verde] Quando forem atendidas as condições operacionais do sistema.
- [Cinza] Quando não forem atendidas as condições operacionais do sistema.
- [Amarela] Quando houver mau funcionamento com o sistema de advertência de mudança de faixa.

Neste caso, recomendamos levar seu veículo a uma concessionária autorizada Hyundai Motor Brasil (HMB), para inspeção.

Para maiores detalhes, consulte "Assistente de Permanência em Faixa (LKA)" na Seção 7.

Mensagens no display do painel de instrumentos

Chave não está no veículo (para o sistema de chave inteligente)

Esta mensagem de advertência é mostrada se a chave inteligente não estiver no veículo quando você abrir ou fechar uma porta na posição ACC ou ON. O som de advertência é ouvido quando você fechar a porta sem a chave inteligente no veículo.

Quando tentar dar partida no veículo tenha sempre a chave inteligente com você.

Chave não detectada (para o sistema de chave inteligente)

Esta mensagem de advertência é mostrada se a chave inteligente não for detectada quando você pressionar o botão de Start/Stop do motor.

Pressione o botão START com a chave (para o sistema de chave inteligente)

Esta mensagem de advertência é mostrada se você pressionar o botão de Start/Stop do motor enquanto a mensagem de advertência "Chave não detectada" é mostrada.

Neste momento, a luz indicadora do imobilizador pisca.

Pressione o pedal da embreagem para ligar o motor (para sistema de chave inteligente e transmissão manual)

Esta mensagem de advertência é exibida se o botão de Start/Stop do motor mudar para a posição ACC duas vezes pressionando repetidamente o botão sem pressionar o pedal de embreagem.

Pressione o pedal da embreagem para dar partida no motor.

Bateria com pouca carga (para o sistema de chave inteligente)

Esta mensagem de advertência é mostrada se a bateria da chave inteligente estiver descarregada enquanto mudar do botão de Start/Stop do motor para a posição OFF.

Pressione o botão START enquanto esterça o volante (para o sistema de chave inteligente)

Esta mensagem de advertência é mostrada se o volante de direção não se destravar normalmente se o botão de Start/Stop for pressionado.

O botão Start/Stop deverá ser pressionado enquanto se movimentar o volante para a esquerda e para a direita.

Pressione o pedal do freio para dar partida no motor (para o sistema de chave inteligente e transmissão automática)

Esta mensagem de advertência é mostrada se o botão de Start/Stop do motor mudar para a posição ACC duas vezes pressionando repetidamente o botão sem pressionar o pedal do freio.

Você pode dar partida no motor pressionando o pedal do freio.

Pressione novamente o botão START (para o sistema de chave inteligente)

Esta mensagem é exibida se você não conseguir dar partida no veículo quando o botão Start/Stop do motor for pressionado.

Se isto acontecer, tente dar partida no motor novamente pressionando o botão Start/Stop do motor.

Se a mensagem de advertência aparecer a cada vez que você pressionar o botão Start/Stop do motor, recomendamos levar seu veículo a uma concessionária autorizada Hyundai Motor Brasil (HMB), para inspeção.

Volante não está travado (para o sistema de chave inteligente)

Esta mensagem de advertência é mostrada se o volante de direção não estiver travado quando o botão Start/Stop for colocado na posição OFF.

Mude para P ou N para dar partida no motor (para o sistema de chave inteligente e transmissão automática)

A mensagem de advertência é exibida se você tentar dar partida no motor com a alavanca de mudança em qualquer posição que não seja P (Estacionamento) ou N (Neutro).

NOTA

Você pode dar partida no motor com a alavanca de mudanças na posição N (Neutro). Porém, para sua segurança, dê partida no motor com a alavanca de mudanças na posição “P” (Estacionamento).

Verifique o fusível do interruptor de freio (para o sistema de chave inteligente e transmissão automática)

Esta mensagem de advertência é exibida se o fusível do interruptor do freio estiver desconectado.

Você precisa substituir o fusível por um novo. Se isso não for possível, você pode dar partida no motor pressionando o botão de Start/Stop do Motor por 10 segundos na posição ACC.

Indicador da Porta e Tampa Traseira aberta

■ Tipo A



OSU21049025

■ Tipo B



OSU21049026

Esta advertência é exibida indicando qual porta ou a tampa traseira está aberta.

⚠ CUIDADO

Antes de dirigir o veículo, você deve confirmar se as portas/tampa traseira estão totalmente fechadas. Verifique também se não existe luz de advertência de capô/tampa traseira aberto ou mensagem exibida no painel de instrumentos.

Indicador de teto solar aberto (se equipado)

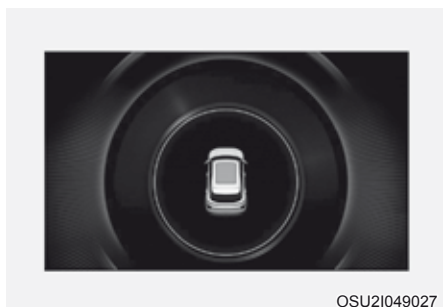

Esta advertência é exibida se você desligar o motor com o teto solar aberto.

Feche com segurança o teto solar antes de deixar o veículo.

Ligue o Interruptor do Fusível

Esta mensagem de advertência é exibida se o interruptor do fusível localizado na caixa de fusíveis debaixo do volante de direção estiver desligado.

Você deve ligar o interruptor do fusível.

Para maiores detalhes, consulte “Fusíveis” na Seção 9.

Dispositivo no carregador sem fio

Esta mensagem de advertência é mostrada se um celular/dispositivo for deixado no carregador sem fio, após desligar a ignição e abrir a porta do motorista.

Modo Luzes

■ Tipo A

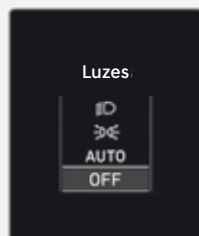

■ Tipo B



Este indicador mostra qual lâmpada externa está escolhida usando o controle da iluminação.

Modo Limpador

■ Tipo A

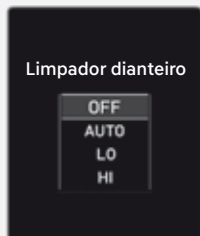

OSU2I049031

■ Tipo B



OSU2I049032

Este indicador mostra qual velocidade do limpador está escolhida usando o controle dos limpadores.

Baixa pressão (se equipado)

■ Tipo A

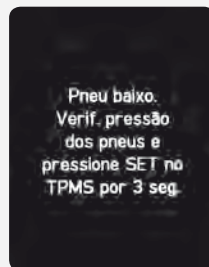

SUBR2021150

■ Tipo B



SUBR2021151

Esta mensagem de advertência é exibida se a pressão dos pneus estiver baixa. O pneu correspondente no veículo ficará aceso.

Para mais detalhes, consulte “Sistema de Monitoramento da Pressão dos Pneus (TPMS)” na Seção 8.

Líquido do lavador baixo

Esta mensagem de advertência é exibida se o nível do líquido do lavador no reservatório estiver quase vazio.

Reabasteça o reservatório do líquido do lavador.

Combustível baixo

Esta mensagem de advertência é exibida se o reservatório de combustível estiver quase vazio.

Quando aparecer esta mensagem, a luz de advertência de nível baixo de combustível no painel de instrumentos acenderá.

Recomendamos procurar o próximo posto de combustível e reabastecer o mais rápido possível.

Motor superaquecido (se equipado)

Esta mensagem de advertência é exibida quando a temperatura do líquido de arrefecimento do motor for superior a 120°C. Isto significa que o motor está superaquecido e pode ser danificado.

Se seu veículo apresentar superaquecimento, consulte “Se o motor superaquecer” na Seção 8.

Verificação dos faróis (se equipado)

Esta mensagem de advertência é exibida se os faróis não estiverem funcionando adequadamente.

Além disso, se uma lâmpada específica (lâmpada do indicador de direção etc.) não estiver funcionando adequadamente, é exibida uma mensagem de advertência de acordo com essa lâmpada (lâmpada do indicador de direção etc.). Pode ser necessário substituir uma lâmpada correspondente.

Certifique-se de substituir a lâmpada queimada por outra de mesma potência.

Verificação dos indicadores de direção (se equipado)

Esta mensagem de advertência é exibida se as luzes dos indicadores de direção não estiverem funcionando adequadamente. Pode ser necessário substituir uma lâmpada.

Certifique-se de substituir a lâmpada queimada por outra de mesma potência.

Verificação da luz do freio (se equipado)

Esta mensagem de advertência é exibida se a luz do freio não estiver funcionando adequadamente. Pode ser necessário substituir uma lâmpada.

Certifique-se de substituir a lâmpada queimada por outra de mesma potência.

Verificação da luz de condução diurna (se equipado)

Esta mensagem de advertência é exibida se a luz de condução diurna não estiver funcionando adequadamente. Pode ser necessário substituir uma lâmpada.

Certifique-se de substituir a lâmpada queimada por outra de mesma potência.

Verificação dos faróis de LED (se equipado)

Esta mensagem de advertência é exibida se existir um problema com os faróis de LED. Recomendamos que o veículo seja inspecionado por uma concessionária autorizada Hyundai Motor Brasil (HMB).

Verifique o sistema de Assistente de Farol Alto (HBA) (se equipado)

Esta mensagem de advertência é exibida se existir um problema com o Assistente de Farol Alto (HBA).

Recomendamos levar seu veículo a uma concessionária autorizada Hyundai Motor Brasil (HMB), para inspeção.

Para maiores detalhes, consulte “Assistente de Farol Alto (HBA)” na seção 5.

Verifique o Sistema de Alerta e Frenagem Autônomo (FCA) (se equipado)

Esta mensagem de advertência é exibida se existir um problema com o Sistema de Alerta e Frenagem Autônomo (FCA).

Recomendamos levar seu veículo a uma concessionária autorizada Hyundai Motor Brasil (HMB), para inspeção.

Para maiores detalhes, consulte “Sistema de Alerta e Frenagem Autônomo (FCA)” na seção 7.

Verifique o Sistema de Monitoramento de Visão do Ponto Cego (se equipado)

Esta mensagem de advertência é exibida se existir um problema com o Sistema de Monitoramento de Visão do Ponto Cego (BCW).

Recomendamos levar seu veículo a uma concessionária autorizada Hyundai Motor Brasil (HMB), para inspeção.

Para maiores detalhes, consulte “Sistema de Monitoramento de Visão do Ponto Cego (BCW)” na Seção 7.

Verifique o sistema de Controle de Cruzeiro Inteligente (SCC) (se equipado)

Esta mensagem de advertência é exibida se existir um problema com o Controle de Cruzeiro Inteligente.

Recomendamos que o veículo seja inspecionado por uma concessionária autorizada Hyundai Motor Brasil (HMB).

Este modo exibe a condição do “Controle de Cruzeiro Inteligente” na Seção 7.

Verifique o Sistema de Aviso de Atenção ao Motorista (DAW) (se equipado)

Esta mensagem de advertência é exibida se existir um problema com o Aviso de Atenção ao Motorista (DAW).

Recomendamos levar seu veículo a uma concessionária autorizada Hyundai Motor Brasil (HMB), para inspeção.

Para maiores detalhes, consulte “Aviso de Atenção ao Motorista (DAW)” no capítulo 6.

Verifique o Sistema de Assistência de Permanência em Faixa (LKA) (se equipado)

Esta mensagem de advertência é exibida se existir um problema com a Assistência de Permanência em Faixa (LKA).

Recomendamos levar seu veículo a uma concessionária autorizada Hyundai Motor Brasil (HMB), para inspeção.

Para maiores detalhes, consulte “Assistência de Permanência em Faixa (LKA)” na Seção 7.

DISPLAY DO PAINEL DE INSTRUMENTOS (TIPO A)

Controle do display do painel de instrumentos

■ Tipo A

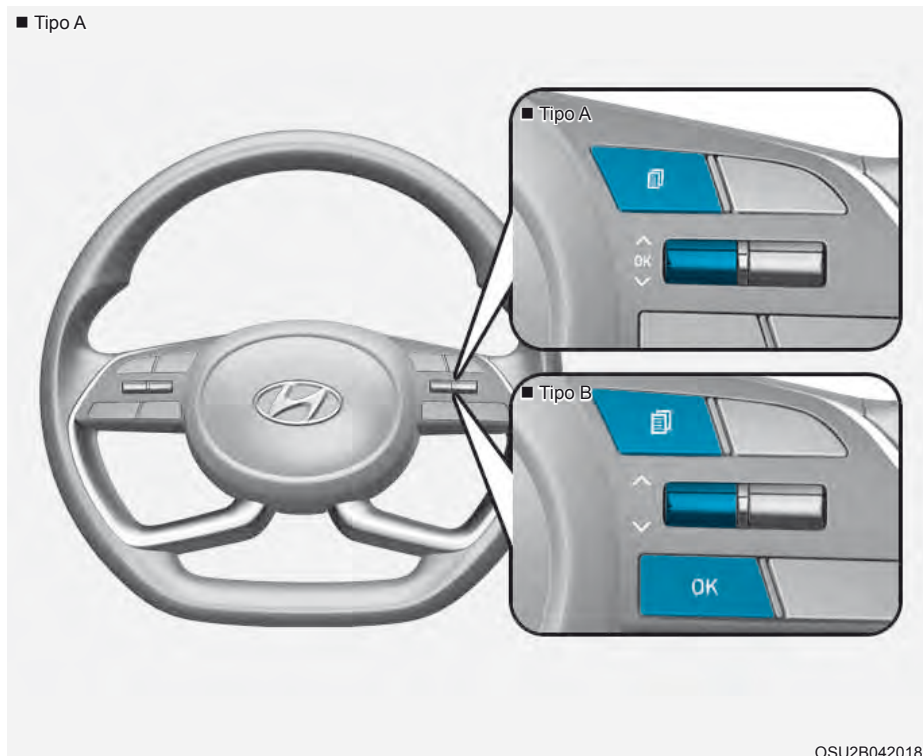

OSU2B042018

Os modos do display do painel de instrumentos podem ser mudados usando os botões de controle.

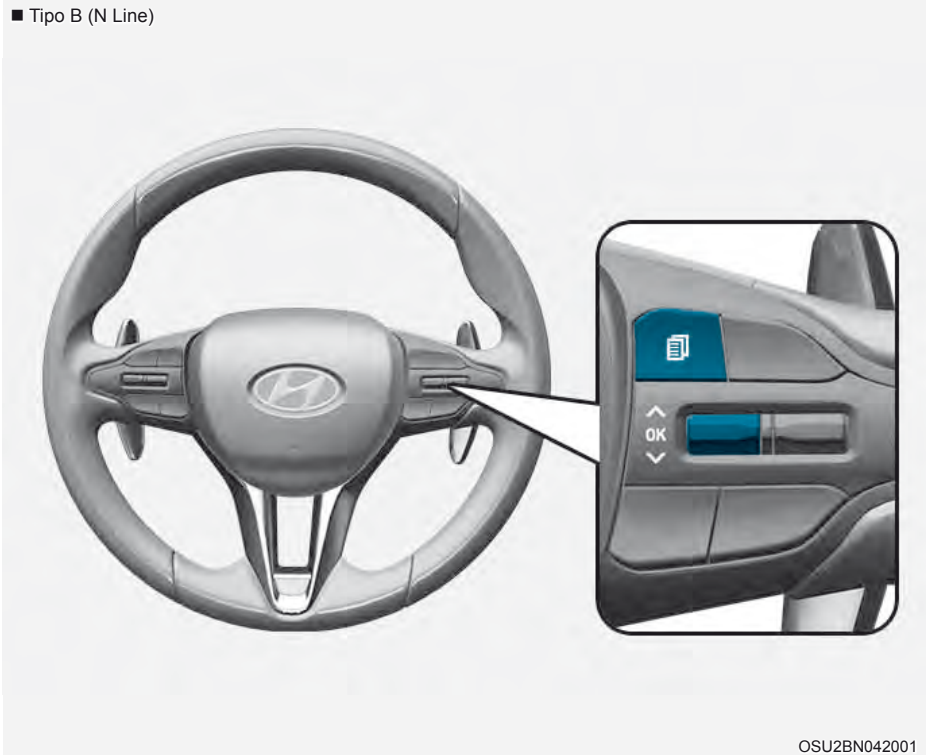

- (1) : Botão MODE (modo) para mudar os modos
- (2) , : Interruptor MOVE (mover) para trocar os itens.
- (3) OK : Botão SELECT/RESET (Selecionar/Reiniciar) para ajustar ou reiniciar o item selecionado

■ Tipo B (N Line)



OSU2BN042001

Os modos do display do painel de instrumentos podem ser mudados usando os botões de controle.

- (1)  : Botão MODE (modo) para mudar os modos
- (2)  ,  : Interruptor MOVE (mover) para trocar os itens.
- (3) OK : Botão SELECT/RESET (Selecionar/Reiniciar) para ajustar ou reiniciar o item selecionado

Modos de visualização

Modos de visualização	Explicação
Utilidade	O modo visualização de Utilidade exibe a informação de condução, tal como hodômetro parcial, economia de combustível etc.
Assistência à Condução	O modo Assistência à Condução exibe a condição de condução.
Turn By Turn (TBT) (Curva por Curva)	Este modo exibe a condição da navegação.
Assistência a Estacionamento	O modo Assistência a Estacionamento exibe a condição de estacionamento.
Informação de Condução	Mostra por 4 segundos quando o modo do veículo muda de IGN ON para OFF.

A informação fornecida pode ser diferente, dependendo de quais funções forem aplicáveis ao seu veículo.

Modo computador de bordo

■ Tipo A



SUBR2021152

■ Tipo B



SUBR2021153

O modo computador de bordo exibe informações relacionadas aos parâmetros de condução do veículo incluindo economia de combustível, informação do hodômetro parcial e velocidade do veículo.

Para maiores detalhes, consulte “Computador de bordo” nesta Seção.

Modo Turn By Turn (TBT) (Curva por Curva) (se equipado)



SUBR2021154

Este modo exibe a condição da navegação.

Modo Assistência à Condução



SCC/LKA/DAW (se equipado)

Este modo exibe a condição do Controle de Cruzeiro Inteligente (SCC), do Assistente de Permanência em Faixa (LKA) e do Aviso de Atenção ao Motorista (DAW).

Para mais detalhes, consulte a informação do sistema na Seção 7.



Modo Principal advertência



Esta luz de advertência informa o motorista sobre as seguintes situações.

- Mau funcionamento do Sistema de Alerta e Frenagem Autônomo (se equipado)
- Radar bloqueado do Sistema de Alerta e Frenagem Autônomo (se equipado)
- Mau funcionamento do Sistema de Monitoramento de Visão de Ponto Cego (se equipado)
- Radar bloqueado do Sistema de Monitoramento de Visão de Ponto Cego (se equipado)
- Mau funcionamento do Controle de Cruzeiro Inteligente
- Mau funcionamento das luzes (se equipado)
- Mau funcionamento do Assistente de Farol Alto (se equipado)
- Mau funcionamento do Sistema de Monitoramento da Pressão dos Pneus (TPMS) (se equipado)

A Luz Principal da Advertência acende se ocorrer uma ou mais situações de advertência mencionadas.

Neste momento, o ícone () da Principal Advertência aparecerá ao lado do ícone () Ajustes do Usuário no display do painel de instrumentos.

Se a situação de advertência for resolvida, a luz da Principal advertência apagará e o ícone da Principal Advertência desaparecerá.

Modo de ajustes do usuário

■ Tipo A

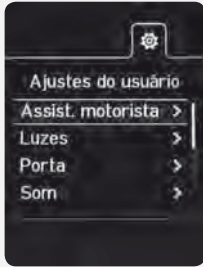

SUBR2021158

■ Tipo B



SUBR2021181

Neste modo, você pode mudar os ajustes do painel de instrumentos, portas, luzes etc.

Painel de instrumentos: Ajustes do usuário

1. Luzes
2. Porta
3. Som
4. Conveniência
5. Intervalo de Serviço
6. Outras funções
7. Idioma (se equipado)
8. Restaurar

Infotainment: Ajustes → Veículo

1. Assistência ao condutor
2. Painel de instrumentos
3. Climatização
4. Luzes
5. Porta
6. Conveniência

A informação fornecida pode ser diferente, dependendo de quais funções forem aplicáveis ao seu veículo.

Mude para P para editar os ajustes

Esta mensagem de advertência acende se você tentar escolher um item no modo de ajustes do usuário durante a condução.

Para sua segurança, mude os Ajustes do Usuário após estacionar o veículo, acionando o freio de estacionamento e movendo a alavanca de marchas para a posição P (estacionamento).

1. Luzes

Itens	Explicação
Iluminação	Para ajustar a luminosidade do painel de instrumentos.
Um Toque Indicador de Direção	<ul style="list-style-type: none"> Desligado: A função indicadores de direção um toque será desativada. 3, 5, 7 Piscadas: O indicador dos indicadores de direção piscará 3, 5 ou 7 vezes quando a alavanca dos indicadores de direção for movida levemente. <p>Para maiores detalhes, consulte “Iluminação” na Seção 5.</p>
Atraso nos Faróis	Para ativar ou desativar a função atraso nos faróis. Para maiores detalhes, consulte “Iluminação” na Seção 5.

2. Assistência ao motorista

Itens	Explicação
Momento da Advertência	Para ajustar o momento da advertência do sistema de assistência ao motorista. <ul style="list-style-type: none"> Normal / Posterior
Volume da Advertência	Para ajustar o volume da advertência do sistema de assistência ao motorista. <ul style="list-style-type: none"> Alto / Médio / Baixo

3. Porta

Itens	Explicação
Trava automática	<ul style="list-style-type: none"> Desligada: O funcionamento da trava automática da porta será desativado. Ativar em Velocidade: Todas as portas serão travadas automaticamente quando a velocidade do veículo exceder 15km/h. Ativar em Mudança de Marcha: Todas as portas serão travadas automaticamente se a alavanca de mudança da Transmissão Automática for movimentada da posição P (Estacionamento) para R (Ré) ou D (Condução). (Somente com o motor funcionando.)
Destravamento automático	<ul style="list-style-type: none"> Desligado: O funcionamento de destravamento automático da porta será cancelado. Ligado com chaves fora/Veículo Desligado: Todas as portas serão destravadas automaticamente quando a chave de ignição for removida do interruptor de Ignição ou o botão Start/Stop do motor for colocado na posição Desligado. Ligado Mudança para P: Todas as portas serão destravadas automaticamente se a alavanca de mudança da Transmissão Automática for movimentada para posição P (Estacionamento). (Somente com o motor funcionando.)

4. Conveniência

Itens	Explicação
Alerta de Ocupante Traseiro	Para ativar ou desativar o Alerta de Ocupante Traseiro Para maiores detalhes, consulte “Sistema de Alerta de Ocupante Traseiro (ROA) na seção 5.
Luz de boas vindas/ Retrovisor	<ul style="list-style-type: none"> • Ao destravar a porta: Os retrovisores externos são estendidos e a luz de boas vindas acende automaticamente quando as portas são destravadas. • Quando o motorista se aproxima: Os retrovisores externos são estendidos e a luz de boas vindas acende automaticamente quando a chave inteligente se aproxima do veículo. Para mais detalhes, consulte “Sistema de Boas Vindas” na Seção 5.
Rebatimento automático do retrovisor	Ativar ou desativar o modo de rebatimento automático do retrovisor.
Sistema de carga sem fio	Para ativar ou desativar o sistema de carga sem fio. Para maiores detalhes, consulte “Sistema de carga sem fio do celular” na Seção 5.
Display do Limpador/Luzes	Ativar ou desativar o modo do Limpador/Luzes. Quando ativado, o display do painel de instrumentos mostra o modo do Limpador/Luzes sempre que mudar o modo.
Limpador traseiro automático (ré)	Para ativar ou desativar o limpador traseiro enquanto o veículo está em marcha ré com o limpador dianteiro Ligado.
Advertência de pista com gelo	Para ativar ou desativar a advertência de pista com gelo.

5. Intervalo de serviço

Itens	Explicação
Ativar intervalo de serviço	Para ativar ou desativar a função intervalo de serviço.
Ajustar intervalo	Se o menu de intervalo de serviço for ativado, você pode ajustar o tempo e a distância.

A função pode ser ajustada em:

- Painel de instrumentos: Ajustes do usuário → Intervalo de manutenção.
- Infotainment : Ajustes → Veículo → Painel de instrumentos → Intervalo de manutenção.

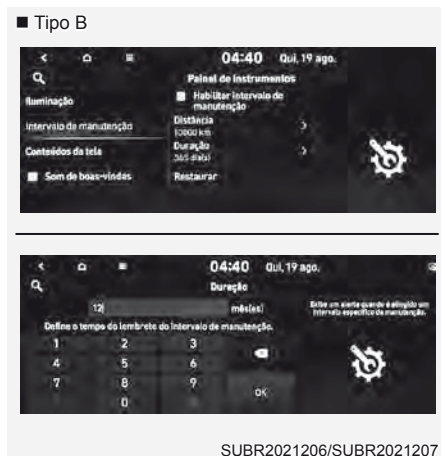

NOTA

Para usar o menu de intervalo de serviço, consulte a concessionária autorizada Hyundai Motor Brasil (HMB).

Se o intervalo de serviço for ativado e o tempo e a distância forem ajustados, serão mostradas mensagens nas seguintes situações a cada vez que o veículo for ligado.

- Serviço em: Mostrada para informar o motorista sobre a quilometragem e dias faltantes até a revisão.
- Serviço necessário: Mostrada quando a quilometragem e dias faltantes para a revisão já chegaram ou foram ultrapassados.

NOTA

Se ocorrer uma das seguintes condições, a quilometragem e o número de dias podem estar incorretos.

- O cabo da bateria for desconectado.
- O interruptor dos fusíveis for desligado.
- A bateria estiver descarregada.

ATENÇÃO

A alteração dos parâmetros de manutenção – tempo (meses) ou distância (quilômetros) – pode resultar em informação incorreta ao motorista sobre o momento correto de se realizar a manutenção.

Sempre realize as manutenções nos prazos indicados no Plano de manutenção preventiva descrito no capítulo 9 deste manual.

Não realizar as manutenções periódicas conforme o Plano de Manutenção pode resultar na perda da garantia.

6. Outras funções

Itens	Explicação
Reinício automático da economia de combustível	<ul style="list-style-type: none"> Desligado: A economia média de combustível não será zerada automaticamente sempre que reabastecer. Após ligar o veículo: Quando o motor for desligado por 4 horas ou mais, a economia média de combustível será zerada automaticamente. Após reabastecer: A economia média de combustível será zerada automaticamente após abastecer 6 litros (1,6 galão) de combustível ou mais e após a velocidade de condução exceder 1 km/h. <p>Para maiores detalhes, consulte “Computador de bordo” nesta Seção.</p>
Unidade de economia de combustível	Para escolher a unidade de economia de combustível. (km/L, L/100km)
Unidade de temperatura	Para escolher a unidade de temperatura. (°C)
Unidade de pressão dos pneus	Para escolher a unidade de pressão dos pneus. (psi, kPa, bar)

7. Reiniciar

Itens	Explicação
Reiniciar	Você pode reiniciar os menus no Modo de Ajustes do Usuário. Todos os menus no Modo de Ajustes do Usuário são reiniciados nos ajustes de fábrica, exceto o idioma e intervalo de serviço.

Computador de Bordo

Este computador de bordo é um sistema de informação ao motorista controlado por micro-computador que mostra informações relativas à condução.

NOTA

Algumas informações de condução armazenadas no computador de bordo (por exemplo Velocidade Média do Veículo) são zeradas se a bateria for desconectada.

Modos de viagens

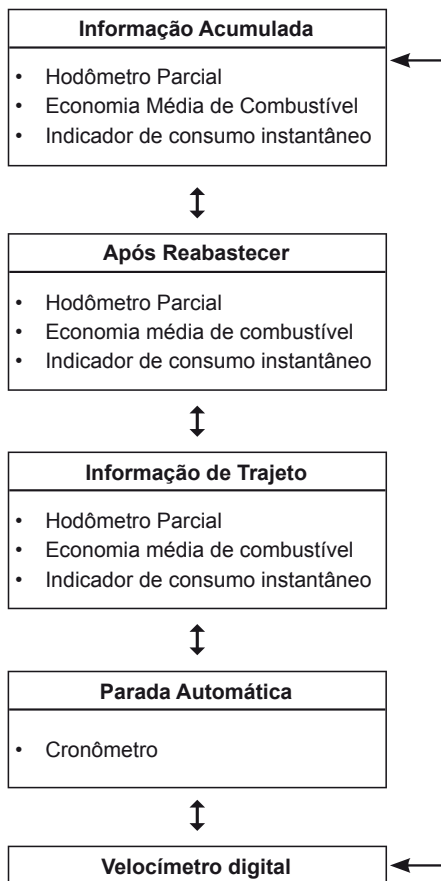

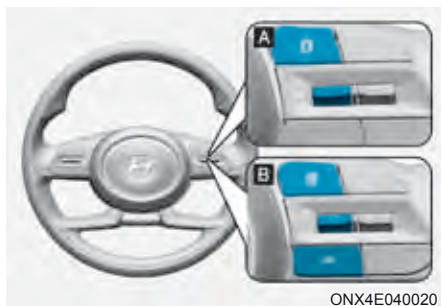

Para mudar o modo de viagens, altere o interruptor “ \wedge , \vee ” no volante de direção.

Informações após reabastecer

■ Tipo A



SUBR2021208

■ Tipo B



SUBR2021160

Economia Média de Combustível (1)

- A economia média de combustível é calculada pela distância total de condução e consumo de combustível desde o reinício da última economia média de combustível.
- A economia média de combustível pode ser reiniciada tanto manual como automaticamente.

Reinício manual

Para reiniciar manualmente a economia média de combustível, pressione o botão [OK] no volante de direção por mais de 1 segundo quando a economia média de combustível é exibida.

Reinício automático

Para reiniciar automaticamente a economia média de combustível após reabastecer, escolha o modo “Fuel Econ.Reset” (Reiniciar Econ. de Combustível) no menu de Ajustes do Usuário no display do painel de instrumentos.

- Após ignição: A economia média de combustível reiniciará automaticamente sempre que se passarem 4 horas após desligar o motor.
- Após reabastecer: A economia média de combustível reiniciará automaticamente ao dirigir em velocidade superior a 1 km/h, após abastecer 6 litros de combustível ou mais.

NOTA

A economia média de combustível pode não ser precisa quando o veículo rodar menos de 300 metros após ligar o botão Start/Stop do motor.

Economia Média Instantânea (2)

- Este modo mostra a economia instantânea de combustível durante os últimos poucos segundos quando a velocidade do veículo for superior a 10 km/h.

Display de Informação Acumulada

■ Tipo A

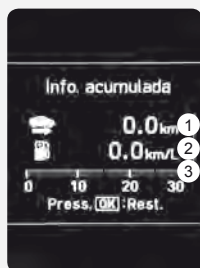

SUBR2021161

■ Tipo B



SUBR2021162

Este display mostra a distância percorrida acumulada (1), a economia média de combustível (2) e a economia média instantânea (3).

A informação é acumulada começando da última reinicialização.

Para zerar manualmente a informação, pressione e segure o botão OK quando visualizar a informação acumulada de condução.

A distância percorrida, a economia média de combustível e o tempo total de condução serão zerados simultaneamente.

A informação acumulada de condução continuará a ser contada enquanto o motor ainda estiver funcionando (por exemplo, quando o veículo estiver em trânsito ou parado em um semáforo).

NOTA

O veículo deve ser dirigido por no mínimo 300 metros desde o último ciclo da chave de ignição antes que a economia média de combustível seja calculada novamente.

Display de Informação de Trajeto

■ Tipo A



SUBR2021163

■ Tipo B



SUBR2021164

Este display mostra a distância percorrida acumulada (1), a economia média de combustível (2) e a economia média instantânea (3).

A informação é combinada para cada ciclo de ignição.

Entretanto, quando o motor for desligado por 4 horas ou mais, a tela de Informação de Trajeto será reiniciada.

Para zerar manualmente a informação, pressione e segure o botão OK quando visualizar a Informação de Trajeto.

A distância percorrida, a economia média de combustível e o tempo total de condução serão zerados simultaneamente.

A Informação de Trajeto continuará a ser contada enquanto o motor ainda estiver funcionando (por exemplo, quando o veículo estiver no trânsito ou parado em um semáforo).

NOTA

O veículo deve ser dirigido por no mínimo 300 metros desde o último ciclo da chave de ignição antes que a economia média de combustível seja calculada novamente.

Velocímetro digital

■ Tipo A

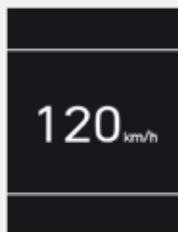

OAC3069042TU

■ Tipo B



OSU2I049014

Esta mensagem mostra a velocidade do veículo (km/h).

Mudança de marcha inteligente (se equipado)



SUBR2021165

Este modo exibe o modo de condução escolhido atualmente.

Para maiores detalhes, consulte “Sistema de Controle Integrado no Modo de Condução” na seção 6.

DISPLAY DO PAINEL DE INSTRUMENTOS (TIPO B)

Controle do display do painel de instrumentos

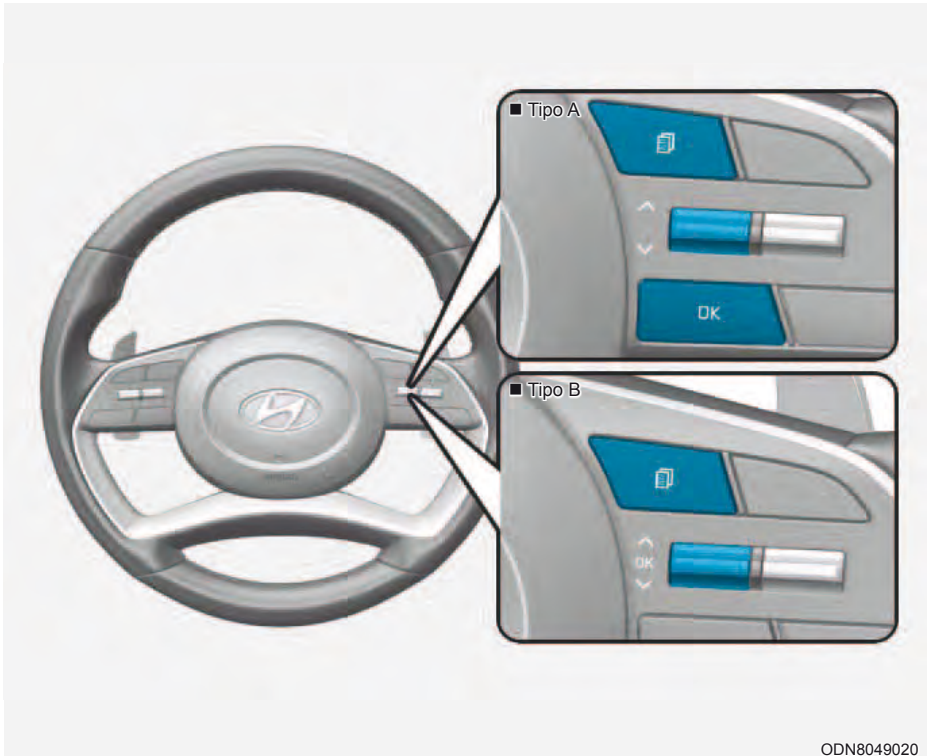





ODN8049020

Os modos do display do painel de instrumentos podem ser mudados usando os botões de controle.

Interruptor	Operação	Função
	Aperte	Botão MODE para mudar os modos de visualização
	Aperte	Interruptor MOVE (mover) para trocar os itens.
OK	Aperte	Botão SELECT/RESET (Selecionar/Reiniciar) para ajustar o item escolhido
	Aperte e segure	Botão SELECT/RESET (Selecionar/Reiniciar) para recuperar a informação de assistência ou reiniciar o item selecionado

Modos do display do painel de instrumentos

Modos	Símbolo	Explicação
Computador de Bordo		Este modo exibe a informação de condução, tal como hodômetro parcial, economia de combustível etc. Para maiores detalhes, consulte "Computador de bordo" nesta seção.
Turn By Turn (TBT) (Curva por Curva)		Este modo exibe a condição da navegação.
Assist		Controle de Cruzeiro Inteligente (SCC) Assistente de Permanência em Faixa (LKA) Assistente de Centralização em Faixa (LFA) Aviso de Atenção ao Motorista (DAW)
Atenção		Este modo exibe mensagens de advertência referentes ao sistema de Cruzeiro etc.

A informação fornecida pode ser diferente, dependendo de quais funções forem aplicáveis ao seu veículo.

Modo visualização de Utilidade

O modo visualização de Utilidade exibe informações relacionadas aos parâmetros de condução do veículo incluindo economia de combustível e informação do hodômetro parcial.

Itens de Utilidade

Os itens de Utilidade aparecem no modo visualização de Utilidade, modo visualização de assistência à condução e modos de visualização de curva por curva.

Os itens de Utilidade no modo visualização de Utilidade mostram no centro do painel de instrumentos, porém os itens em outros modos aparecem do lado direito superior do painel de instrumentos.

A informação fornecida pode ser diferente, dependendo de quais funções forem aplicáveis ao seu veículo.

Informação de Economia de Combustível:

São mostradas a economia média de combustível e a economia instantânea de combustível.

- Reinício manual: Pressione e segure o botão OK para iniciar a configuração.
- Reinício automático: Reinicia automaticamente a economia média de combustível quando as condições de configuração são atendidas no menu Ajustes do Usuário.

Informação de Condução

São mostradas a distância percorrida para cada ciclo da ignição, economia de combustível (item não mostrado na economia de combustível: velocidade de condução) e tempo do percurso.

Pressione e segure o botão OK para iniciar a configuração.

Quando o motor for desligado por 4 horas ou mais, a economia média de combustível será zerada automaticamente.

Informação após Reabastecer

As informações do veículo como distância percorrida, economia de combustível (item não mostrado na economia de combustível: velocidade de condução) e tempo do percurso são exibidas após reabastecer.

Pressione e segure o botão OK para iniciar a configuração.

Informação Acumulada

As informações do veículo como distância percorrida, economia de combustível (item não mostrado na economia de combustível: velocidade de condução) e tempo do percurso são exibidas após a inicialização manual.

Display Digital de Velocidade

Mostra a velocidade atual do veículo.

Advertência de Atenção do Motorista

Exibe a condição do sistema de Advertência de Atenção do Motorista.

Quando o motor estiver desligado ou o veículo estiver parado, o sistema é reiniciado.

Pressione e segure o botão OK para iniciar a configuração.

Modo de visualização de Assistência à Condução



Modo de visualização de Assistência a Estacionamento



SCC/LKA/FCA

Este modo exibe a condição do Controle de Cruzeiro Inteligente (SCC), do Assistente de Permanência em Faixa (LKA) e do Assistente de Centralização em Faixa (LFA).

Para mais detalhes, consulte a informação do sistema na Seção 7.

Modos de visualização Turn By Turn (TBT) (Curva por Curva)



Mostra a informação relacionada à movimentação do sistema de assistência a estacionamento.

Mostra a informação trabalhando em conjunto com a navegação.

Display Outras Informações



Resumo da Informação de Condução

Enquanto trabalha em conjunto com a navegação ele mostra a distância até o destino ou paradas, tempo até o destino ou paradas e horário estimado de chegada.

Mensagens de assistência aparecem durante a configuração.

Menu de opções

ATENÇÃO

Durante a condução não se deve mudar o modo de ajuste.

Isso pode distrair sua atenção e causar um acidente.

NOTA

Itens exibidos podem ser diferentes do conteúdo deste manual do Proprietário, dependendo das especificações técnicas do veículo.

Lista	Mensagens de configuração
Intervalo de serviço	Verifique a mensagem de serviço
Momento da Advertência	<ul style="list-style-type: none"> Normal / Posterior A escolher quando fornecer uma advertência para todas as assistências ao motorista

Modo da mensagem de advertência



Quando a luz da mensagem de advertência aparecer no menu de opções, pressione o botão OK e verifique a informação detalhada.

Modo de ajustes do usuário

Neste modo, você pode mudar os ajustes do painel de instrumentos, portas, luzes etc.

1. Assistência ao motorista
2. Porta
3. Luzes
4. Som
5. Conveniência
6. Intervalo de serviço
7. Outros
8. Idioma (se equipado)
9. Restaurar

A informação fornecida pode ser diferente, dependendo de quais funções forem aplicáveis ao seu veículo.

Mude para P para editar os ajustes

Esta mensagem de advertência acende se você tentar escolher um item no modo de ajustes do usuário durante a condução.

Para sua segurança, mude os Ajustes do Usuário após estacionar o veículo, acionando o freio de estacionamento e movendo a alavanca para a posição P (estacionamento).

1. Luzes

Itens	Explicação
Iluminação	Para ajustar a luminosidade do painel de instrumentos.
Um Toque Indicador de Direção	<ul style="list-style-type: none"> Desligado: A função indicadores de direção um toque será desativada. 3,5,7 Piscadas: O indicador dos indicadores de direção piscará 3, 5 ou 7 vezes quando a alavanca dos indicadores de direção for movida levemente. Para maiores detalhes, consulte “Iluminação” na Seção 5.
Atraso nos Faróis	Para ativar ou desativar a função atraso nos faróis. Para maiores detalhes, consulte “Iluminação” na Seção 5.
Assistência aos Faróis Altos	Para ativar ou desativar a função Assistência aos Faróis Altos (HBA). Para maiores detalhes, consulte “Assistência ao Farol Alto (HBA)” na seção 5.

2. Assistência ao Motorista

Itens	Explicação
Advertência de Atenção do Motorista	<ul style="list-style-type: none"> Alerta de partida do veículo à frente Para ativar ou desativar o Alerta de partida do veículo à frente. Para maiores detalhes, consulte “Alerta de partida do veículo à frente” na Seção 7. Aviso de Direção Desatenta Para ativar ou desativar a Advertência de Atenção do Motorista (DAW). Para maiores detalhes, consulte “Advertência de Atenção do Motorista (DAW)” na Seção 7.
Momento da Advertência	Para ajustar o momento da advertência do sistema de assistência ao motorista. <ul style="list-style-type: none"> Normal / Posterior
Volume da Advertência	Para ajustar o volume da advertência do sistema de assistência ao motorista. <ul style="list-style-type: none"> Alto / Médio / Baixo
Segurança na Faixa	Para ajustar a função Assistência de Permanência em Faixa <ul style="list-style-type: none"> Assistência para Permanecer na Faixa Advertência de Saída da Faixa Desligado Para maiores detalhes, consulte “Assistência de Permanência em Faixa” na Seção 7.
Segurança à Frente	Para ajustar a função do Sistema de Alerta e Frenagem Autônomo Assistência Ativa <ul style="list-style-type: none"> Somente Advertência Desligado Para maiores detalhes, consulte “Sistema de Alerta e Frenagem Autônomo (FCA)” na Seção 7.
Segurança no Ponto Cego	<ul style="list-style-type: none"> Visualização do Ponto Cego Para ativar ou desativar a Visualização do Ponto Cego.
Segurança ao Estacionar	<ul style="list-style-type: none"> Monitor de Visão Externa 360° Ligado. Advertência de Distância no Estacionamento Automática Ligada

3. Porta

Itens	Explicação
Trava automática	<ul style="list-style-type: none"> • Desligada: O funcionamento da trava automática da porta será desativado. • Ativar em Velocidade: Todas as portas serão travadas automaticamente quando a velocidade do veículo exceder 15km/h. • Ativar em Mudança de Marcha: Todas as portas serão travadas automaticamente se a alavanca de mudança da Transmissão Automática for movimentada da posição P (Estacionamento) para R (Ré) ou D (Condução). (Somente com o motor funcionando.)
Destravamento automático	<ul style="list-style-type: none"> • Desligado: O funcionamento de destravamento automático da porta será cancelado. • Ligado com chaves fora/Veículo Desligado: Todas as portas serão destravadas automaticamente quando a chave de ignição for removida do interruptor de Ignição ou o botão Start/Stop do motor for colocado na posição Desligado. • Ligado Mudança para P: Todas as portas serão destravadas automaticamente se a alavanca de mudança da Transmissão Automática for movimentada para posição P (Estacionamento). (Somente com o motor funcionando.)

4. Som

Itens	Explicação
Volume para PDW (Advertência de Distância de Estacionamento à Frente/Ré)	<ul style="list-style-type: none"> • Mais alto/Mais suave Para ajustar o volume do sistema de Advertência de Distância de Estacionamento à Frente/Ré

5. Conveniência

Itens	Explicação
Alerta de Ocupante Traseiro	Para ativar ou desativar o Alerta de Ocupante Traseiro Para maiores detalhes, consulte “Sistema de Alerta de Ocupante Traseiro (ROA) na seção 5.
Luz de boas vindas/ Retrovisor	<ul style="list-style-type: none"> • Ao destravar a porta: Os retrovisores externos são estendidos e a luz de boas vindas acende automaticamente quando as portas são destravadas. • Quando o motorista se aproxima: Os retrovisores externos são estendidos e a luz de boas vindas acende automaticamente quando a chave inteligente se aproxima do veículo. Para mais detalhes, consulte “Sistema de Boas Vindas” na Seção 5.
Rebatimento automático do retrovisor	Ativar ou desativar o modo de rebatimento automático do retrovisor.
Sistema de carga sem fio	Para ativar ou desativar o sistema de carga sem fio. Para maiores detalhes, consulte “Sistema de carga sem fio do celular” na Seção 5.
Display do Limpador/Luzes	Ativar ou desativar o modo do Limpador/Luzes. Quando ativado, o display do painel de instrumentos mostra o modo do Limpador/Luzes sempre que mudar o modo.
Limpador traseiro automático (ré)	Para ativar ou desativar o limpador traseiro enquanto o veículo está em marcha ré com o limpador dianteiro Ligado.
Advertência de pista com gelo	Para ativar ou desativar a advertência de pista com gelo.

6. Intervalo de serviço

Itens	Explicação
Ativar intervalo de serviço	Para ativar ou desativar a função intervalo de serviço.
Ajustar intervalo	Se o menu de intervalo de serviço for ativado, você pode ajustar o tempo e a distância.

A função pode ser ajustada em:

- Painel de instrumentos: Ajustes do usuário → Intervalo de manutenção.
- Infotainment : Ajustes → Veículo → Painel de instrumentos → Intervalo de manutenção.

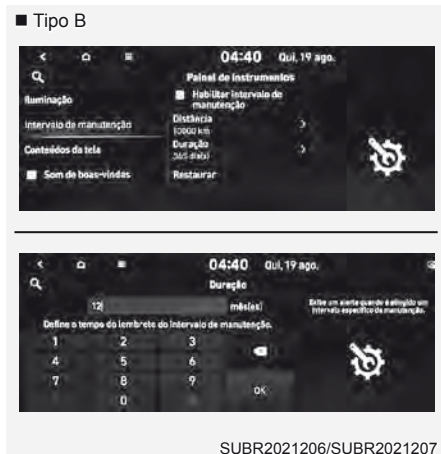

NOTA

Para usar o menu de intervalo de serviço, consulte a concessionária autorizada Hyundai Motor Brasil (HMB).

Se o intervalo de serviço for ativado e o tempo e a distância forem ajustados, serão mostradas mensagens nas seguintes situações a cada vez que o veículo for ligado.

- Serviço em: Mostrada para informar o motorista sobre a quilometragem e dias faltantes até a revisão.
- Serviço necessário: Mostrada quando a quilometragem e dias faltantes para a revisão já chegaram ou foram ultrapassados.

NOTA

Se ocorrer uma das seguintes condições, a quilometragem e o número de dias podem estar incorretos.

- O cabo da bateria for desconectado.
- O interruptor dos fusíveis for desligado.
- A bateria estiver descarregada.

⚠️ ATENÇÃO

A alteração dos parâmetros de manutenção – tempo (meses) ou distância (quilômetros) – pode resultar em informação incorreta ao motorista sobre o momento correto de se realizar a manutenção.

Sempre realize as manutenções nos prazos indicados no Plano de manutenção preventiva descrito no capítulo 9 deste manual.

Não realizar as manutenções periódicas conforme o Plano de Manutenção pode resultar na perda da garantia.

7. Outras funções

Itens	Explicação
Reinício automático da economia de combustível	<ul style="list-style-type: none"> Desligado: A economia média de combustível não será zerada automaticamente sempre que reabastecer. Após ligar o veículo: Quando o motor for desligado por 4 horas ou mais, a economia média de combustível será zerada automaticamente. Após reabastecer: A economia média de combustível será zerada automaticamente após abastecer 6 litros (1,6 galão) de combustível ou mais e após a velocidade de condução exceder 1 km/h. <p>Para maiores detalhes, consulte “Computador de bordo” nesta Seção.</p>
Unidade de economia de combustível:	Para escolher a unidade de economia de combustível. (km/L, L/100km)
Unidade de temperatura	Para escolher a unidade de temperatura. (°C)
Unidade de pressão dos pneus	Para escolher a unidade de pressão dos pneus. (psi, kPa, bar)

8. Reiniciar

Itens	Explicação
Reiniciar	Você pode reiniciar os menus no Modo de Ajustes do Usuário. Todos os menus no Modo de Ajustes do Usuário são reiniciados nos ajustes de fábrica, exceto o idioma e intervalo de serviço.

5. Funções de conveniência

Acessando seu veículo.....	5-4
Chave remota (se equipado).....	5-4
Precauções com o transmissor.....	5-6
Chave inteligente (se equipado).....	5-7
Precauções com a chave inteligente.....	5-11
Sistema imobilizador (se equipado).....	5-13
Travas das portas.....	5-14
Travamento das portas pelo lado de fora do veículo.....	5-14
Travamento das portas pelo lado de dentro do veículo.....	5-16
Funções de travamento/destravamento automático das portas (se equipado).....	5-18
Travas de proteção para crianças nas portas traseiras.....	5-19
Alerta de Ocupante Traseiro (ROA) (se equipado).....	5-20
Sistema de alarme antifurto (se equipado).....	5-21
Volante de direção.....	5-24
Direção com assistência elétrica (MDPS).....	5-24
Direção retrátil/telescópica.....	5-25
Buzina.....	5-25
Espelhos retrovisores.....	5-26
Espelho retrovisor interno.....	5-26
Espelhos retrovisores externos.....	5-27
Vidros.....	5-30
Vidros elétricos (se equipado).....	5-30
Teto solar panorâmico (se equipado).....	5-35
Persiana.....	5-36
Deslizando o teto solar.....	5-37
Inclinando o teto solar.....	5-37
Reiniciando o teto solar.....	5-39
Advertência de teto solar aberto (se equipado).....	5-39
Características externas.....	5-40
Capô.....	5-40
Tampa traseira.....	5-42
Tampa de abastecimento de combustível.....	5-44
Luzes.....	5-47
Luzes externas.....	5-47
Assistente de Farol Alto (HBA) (se equipado).....	5-49
Limpadores e lavadores.....	5-60

Limpadores do para-brisa	5-61
Lavadores do para-brisa	5-61
Interruptor do limpador e lavador do vidro traseiro	5-62
Sistema de controle de climatização	5-64
Desembaçador	5-64
Sistema manual de controle da climatização (se equipado)	5-65
Sistema automático de controle da climatização (se equipado)	5-73
Descongelo e desembaçamento do para-brisa	5-82
Porta-objetos	5-85
Armazenagem no console central	5-85
Porta-luvas	5-85
Características internas	5-86
Relógio	5-86
Porta-copo	5-86
Para-sol	5-87
Tomada de força (se equipado)	5-87
Carregador USB (se equipado)	5-88
Sistema de carga sem fio do celular (se equipado)	5-89
Fixação para tapetes de assoalho (se equipado)	5-91
Rede de bagagem (suporte) (se equipado)	5-92
Tampa da área de carga (se equipado)	5-92
Características externas	5-93
Bagageiro de teto (se equipado)	5-93
Sistema de áudio	5-94
Porta USB	5-94
Antena	5-94
Controle do áudio no volante de direção (se equipado)	5-95
Áudio / Vídeo (AV) (se equipado)	5-96
Tecnologia sem fio mãos livres Bluetooth® (se equipado)	5-96
Como funciona o rádio do veículo	5-97
Sistema de áudio (sem tela sensível ao toque)	5-100
Painel de controle	5-100
Arranjo do sistema - controle remoto no volante de direção	5-102
Ligando e desligando o sistema	5-104
Ligando e desligando o display	5-105
Conhecendo as operações básicas	5-105
Rádio	5-106

5. Funções de conveniência

Ligando o rádio	5-106
Mudando o modo do rádio	5-108
Escaneando estações de rádio disponíveis	5-108
Procurando estações de rádio	5-108
Salvando estações de rádio	5-109
Ouvindo estações de rádio salvas	5-109
Media player (reprodutor de mídia)	5-110
Usando o reprodutor de mídia	5-110
Usando o modo USB	5-110
Bluetooth	5-113
Conectando dispositivos Bluetooth	5-113
Usando um dispositivo de áudio Bluetooth	5-116
Usando um celular Bluetooth	5-118
Ícones de condição do sistema	5-123
Especificações do sistema Infotainment	5-124
USB	5-124
Bluetooth	5-125
Marcas registradas	5-125

ACESSANDO SEU VEÍCULO

Chave remota (se equipado)

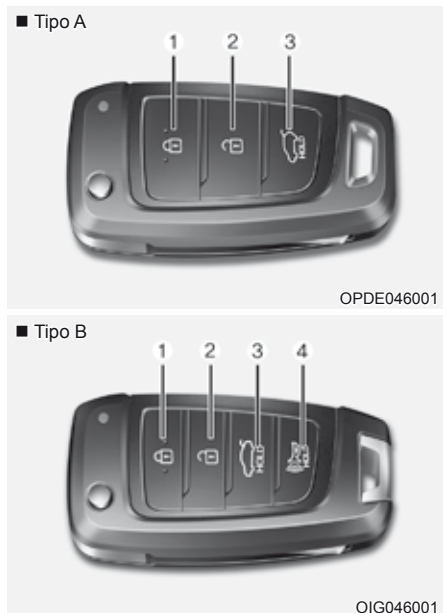

Seu HYUNDAI usa uma chave com transmissor, que pode ser usada para travar ou destravar uma porta (e a tampa traseira) e também para partida do motor.

1. Trava a porta
2. Destrava a porta
3. Destrava a tampa traseira
4. Pânico (se equipado)

Travamento

Para travar:

1. Feche todas as portas, o capô do motor e a tampa traseira.
2. Pressione o botão de Travamento da Porta (1) no transmissor.
3. As portas travarão. As luzes de advertência piscarão uma vez uma vez. Os espelhos retrovisores se fecharão se a função 'Conveniência → Saudação dos retrovisores → Ao destravar as portas' estiver selecionada no Infotainment.
4. Certifique-se que as portas estão travadas verificando a posição do botão de travamento da porta dentro do veículo.

ATENÇÃO

Não deixe as chaves dentro do veículo com crianças desacompanhadas. Crianças desacompanhadas podem colocar a chave no interruptor de ignição e acionar os vidros elétricos ou outros controles, até mesmo movimentando o veículo, o que pode resultar em ferimentos graves ou fatais.

Destravamento

Para destravar:

1. Pressione o botão de Destravamento da Porta (2) no transmissor.
2. As portas destravarão. As luzes de advertência piscarão duas vezes. Os espelhos retrovisores se abrirão se a função 'Conveniência → Saudação dos retrovisores → Ao destravar as portas' estiver selecionada no Infotainment.

NOTA

Após destravar as portas, elas travarão automaticamente após 30 segundos, a menos que uma porta seja aberta.

Destravando a tampa traseira

Para destravar:

1. Pressione o botão de Destravamento da Tampa Traseira (3) no transmissor por mais de um segundo.
2. As luzes de advertência piscarão duas vezes. Uma vez que a tampa traseira seja aberta e então fechada, ela travará automaticamente.

NOTA

- Após destravar a tampa traseira, ela travará automaticamente.
- A palavra "HOLD" está escrita no botão para informar que você deve pressionar e segurar o botão por mais de um segundo.

Partida

Para informação detalhada consulte “Interrup-tor da Chave de Ignição” na Seção 6.

NOTA

Para evitar danos ao transmissor:

- Mantenha o transmissor longe da água ou qualquer líquido e chamas.
- Se o interior do transmissor ficar úmido (devido a líquidos ou umidade) ou for aquecido, o circuito interno pode ter mau funcionamento, excluindo o veículo da garantia.
- Evite derrubar ou jogar o transmissor.
- Proteja o transmissor de temperaturas extremas.

Chave mecânica



Se o transmissor não funcionar normalmente, você pode travar ou destravar as portas usando a chave mecânica.

Para estender a chave, pressione o botão de liberação e a chave será estendida automaticamente.

Para recolher a chave, articule-a manualmente enquanto pressiona o botão de liberação.

NOTA

Não articule a chave sem pressionar o botão de liberação. Isto pode danificar a chave.

NOTA

- O botão de Destravar da Tampa Traseira (3) só destrava a tampa traseira. Ele não libera a fechadura e abre a tampa traseira automaticamente. Se for usado o botão de Destravar da Tampa Traseira, alguém ainda deve pressionar o botão da maçaneta da tampa traseira para abrir a tampa traseira.
- Após destravar a tampa traseira, ela travará automaticamente após 30 segundos, a menos que a tampa traseira seja aberta.

Precauções com o transmissor

O transmissor não funcionará se alguma das seguintes condições ocorrer:

- A chave estiver no interruptor de ignição.
- Você exceder o limite da distância operacional (cerca de 10 m).
- A bateria do transmissor estiver fraca.
- Outros veículos ou objetos estiverem bloqueando o sinal.
- A temperatura estiver extremamente baixa.
- O transmissor estiver perto de uma transmissora de rádio, como uma antena de estação ou um aeroporto, o que pode interferir com o funcionamento normal do transmissor.

Quando o transmissor não funcionar corretamente, abra e feche a porta com a chave mecânica. Se você tiver um problema com o transmissor, recomendamos contatar a concessionária autorizada Hyundai Motor Brasil (HMB).

Se a chave inteligente estiver muito perto do seu celular, o sinal pode ser bloqueado pelos sinais operacionais normais do celular. Isto é especialmente importante quando o celular estiver ativo, fazendo e recebendo ligações, mensagens de texto e/ou enviando/recebendo e-mails. Evite colocar o transmissor e seu celular no mesmo bolso das calças ou da jaqueta, tentando manter sempre uma distância adequada entre os dois dispositivos.

NOTA

Alterações ou modificações não aprovadas expressamente pela parte responsável pela conformidade podem anular a autoridade do usuário para operar o equipamento. Se o sistema de entrada sem chave estiver inoperante devido a alterações ou modificações não aprovadas expressamente pela parte responsável pela conformidade ele não será coberto pela garantia do fabricante do veículo.

NOTA

Mantenha o transmissor longe de materiais eletromagnéticos que bloqueiam ondas eletromagnéticas para a superfície da chave.

Substituição da bateria

Se o transmissor não estiver funcionando corretamente, tente substituir a bateria por uma nova.



Tipo de bateria: CR2032

Para substituir a bateria:

1. Insira uma ferramenta fina na fenda e delicadamente abra a tampa.
2. Remova a bateria usada e insira a bateria nova. Certifique-se que a posição da bateria esteja correta.
3. Recoloque a tampa traseira do transmissor.

Se você desconfiar que o transmissor sofreu algum dano ou sentir que ele não está funcionando corretamente, recomendamos entrar em contato com uma concessionária autorizada Hyundai Motor Brasil (HMB).

NOTA

Uma bateria descartada de maneira inadequada pode ser prejudicial ao meio ambiente e à saúde humana. Descarte a bateria de acordo com a legislação local pertinente.



OANATEL365

NOTA

Este equipamento opera em caráter secundário, isto é, não tem direito a proteção contra interferência prejudicial, mesmo de estações do mesmo tipo, e não pode causar interferência a sistemas operando em caráter primário.

Chave inteligente (se equipado)

■ Tipo A



OPDE046044

■ Tipo B



OSU2B051219

Seu HYUNDAI usa uma Chave Inteligente, que pode ser usada para travar ou destravar uma porta (e a tampa traseira) e também para partida do motor.

1. Trava a porta
2. Destrava a porta
3. Destrava a tampa traseira
4. Alerta sonoro e luminoso (se equipado)

Travamento



Para travar

1. Feche todas as portas, o capô do motor e a tampa traseira.
2. Pressione o botão da maçaneta da porta ou o botão de Travamento da Porta (1) na chave inteligente.
3. As luzes de advertência piscarão. Os espelhos retrovisores se fecharão se a função 'Conveniência → Saudação dos retrovisores → Ao destravar as portas' estiver selecionada no Infotainment.
4. Certifique-se que as portas estão travadas verificando a posição do botão de travamento da porta dentro do veículo.

NOTA

O botão da maçaneta da porta só funcionará quando a chave inteligente estiver dentro de 0.7~1 m da maçaneta externa da porta.

Mesmo que você pressione o botão da maçaneta externa da porta, as portas não travarão e o alerta soará por três segundos se ocorrer o seguinte:

- A chave inteligente estiver no interior do veículo.
- O botão de partida/parada do motor estiver na posição ACC ou ON.
- Qualquer porta estiver aberta, exceto a tampa traseira.

ATENÇÃO

Não deixe a chave inteligente dentro do veículo com crianças desacompanhadas. Crianças desacompanhadas podem pressionar o botão de partida/parada do motor e podem acionar os vidros elétricos ou outros controles, até mesmo movimentando o veículo, o que pode resultar em ferimentos graves ou fatais.

Destravar



Para destravar:

1. Leve a chave inteligente.
2. Pressione o botão da maçaneta da porta ou o botão de Destravar da Porta (2) na chave inteligente.
3. As portas destravarão. As luzes de advertência piscarão duas vezes. Os espelhos retrovisores se abrirão se a função 'Conveniência → Saudação dos retrovisores → Ao destravar as portas' estiver selecionada no Infotainment.

NOTA

- O botão da maçaneta da porta só funcionará quando a chave inteligente estiver dentro de 1 m da maçaneta externa da porta. Outras pessoas também podem abrir as portas sem estar com a chave inteligente.
- Após destravar as portas, elas travarão automaticamente após 30 segundos, a menos que uma porta seja aberta.

Destravando a tampa traseira

Para destravar:

1. Leve a chave inteligente.
2. Pressione o botão de Destravar da Tampa Traseira (3) no transmissor por mais de um segundo.
3. As luzes de advertência piscarão duas vezes.

NOTA

- O botão de Destravar da Tampa Traseira (3) só destrava a tampa traseira. Ele não libera a fechadura e abre a tampa traseira automaticamente. Se for usado o botão de Destravar da Tampa Traseira, alguém ainda deve pressionar o botão da maçaneta da tampa traseira para abrir a tampa traseira.
- Após destravar a tampa traseira, ela travará automaticamente após 30 segundos, a menos que a tampa traseira seja aberta.

Botão de alerta sonoro e luminoso (se equipado)

Pressione e segure continuamente o botão de alerta sonoro e luminoso (4) por mais de um segundo para que o veículo emita um alerta sonoro (buzina) e luminoso (luzes de advertência) em caso de pânico ou de necessidade de localização do veículo.

Para cancelar o alerta sonoro e luminoso, pressione qualquer botão na chave inteligente.

Partida

Você pode dar partida no motor sem inserir a chave. Para informação detalhada, consulte “Botão de Start/Stop do Motor” na seção 6.

NOTA

Para evitar danos à chave inteligente:

- Mantenha a chave inteligente longe da água ou qualquer líquido e chamas. Se o interior da chave inteligente ficar úmido (devido a líquidos ou umidade) ou for aquecido, o circuito interno pode ter mau funcionamento, excluindo o veículo da garantia.
- Evite derrubar ou jogar a chave inteligente.
- Proteja a chave inteligente de temperaturas extremas.

NOTA

Leve sempre a chave inteligente ao deixar o veículo. Se a chave inteligente for deixada perto do veículo, a bateria do veículo pode descarregar.

Chave mecânica

Se a chave inteligente não funcionar normalmente, você pode travar ou destravar as portas usando a chave mecânica.



Pressione e segure o botão de liberação (1) e remova a chave mecânica (2). Insira a chave mecânica no orifício da chave da porta.

Para reinstalar a chave mecânica, coloque-a no orifício e pressione até ouvir o som de clique.

Perda da chave inteligente

No máximo duas chaves inteligentes podem ser registradas para um único veículo. Se você perder a chave inteligente, recomendamos levar imediatamente o veículo e a chave restante à concessionária autorizada Hyundai Motor Brasil (HMB) ou reboque o veículo, se necessário.

Precauções com a chave inteligente

A chave inteligente não funcionará se ocorrer alguma das seguintes condições:

- A chave inteligente estiver perto de uma transmissora de rádio, como uma antena de estação ou um aeroporto, o que pode interferir com o funcionamento normal do transmissor.
- A chave inteligente estiver perto de um sistema de rádio móvel de duas vias ou um celular.
- A chave inteligente de outro veículo estiver sendo usada perto do seu veículo.

Quando a chave inteligente não funcionar corretamente, abra e feche a porta com a chave mecânica. Se você tiver um problema com a chave inteligente, recomendamos contatar a concessionária autorizada Hyundai Motor Brasil (HMB). Se a chave inteligente estiver muito perto do seu celular, o sinal pode ser bloqueado pelos sinais operacionais normais do celular. Isto é especialmente importante quando o celular estiver ativo, fazendo e recebendo ligações, mensagens de texto e/ou enviando/recebendo e-mails. Evite colocar a chave inteligente e seu celular no mesmo bolso das calças ou da jaqueta, tentando manter sempre uma distância adequada entre os dois dispositivos.

NOTA

Alterações ou modificações não aprovadas expressamente pela parte responsável pela conformidade podem anular a autoridade do usuário para operar o equipamento. Se o sistema de entrada sem chave estiver inoperante devido a alterações ou modificações não aprovadas expressamente pela parte responsável pela conformidade ele não será coberto pela garantia do fabricante do veículo.

NOTA

Mantenha a chave inteligente longe de materiais eletromagnéticos que bloqueiam ondas eletromagnéticas para a superfície da chave.

Substituição da bateria



Se a chave inteligente não estiver funcionando corretamente, tente substituir a bateria por uma nova.

Tipo de bateria: CR2032

Para substituir a bateria:

1. Aperte para abrir a tampa traseira da chave inteligente.
2. Remova a bateria usada e insira a bateria nova. Certifique-se que a posição da bateria esteja correta.
3. Recoloque a tampa traseira da chave inteligente.

Se você desconfiar que a chave inteligente sofreu algum dano ou sentir que ela não está funcionando corretamente, recomendamos entrar em contato com uma concessionária autorizada Hyundai Motor Brasil (HMB).

NOTA



Uma bateria descartada de maneira inadequada pode ser prejudicial ao meio ambiente e à saúde humana. Descarte a bateria de acordo com a legislação local pertinente.



NOTA

Este equipamento opera em caráter secundário, isto é, não tem direito a proteção contra interferência prejudicial, mesmo de estações do mesmo tipo, e não pode causar interferência a sistemas operando em caráter primário.

Sistema imobilizador (se equipado)

O sistema imobilizador protege seu veículo contra roubo. Se uma chave (ou outro dispositivo) codificada inadequadamente for usada, o sistema de combustível do motor é desativado.

Quando o interruptor de ignição é colocado na posição ON, o indicador do sistema imobilizador deve acender rapidamente e então apagar. Se o indicador começar a piscar, o sistema não reconhece a codificação da chave.

Coloque o interruptor de ignição na posição LOCK/OFF, então coloque novamente o interruptor de ignição na posição ON.

O sistema pode não reconhecer a codificação da sua chave se outra chave com imobilizador ou objeto metálico (i.e. chaveiro) estiver perto da chave. O motor pode não dar partida porque o metal pode interromper o sinal do transmissor de transmitir normalmente.

Se o sistema não reconhecer repetidamente a codificação da chave, recomendamos entrar em contato com a concessionária autorizada Hyundai Motor Brasil (HMB).

Não tente alterar este sistema nem acrescentar outros dispositivos nele.

Problemas elétricos podem impedir o veículo de funcionar.

ATENÇÃO

Para evitar o roubo do seu veículo, não deixe chaves sobressalentes dentro do seu veículo. A senha do seu imobilizador é uma senha única do cliente e deve ser mantida confidencial.

NOTA

O transponder da chave de ignição é uma peça importante do sistema imobilizador. Ele foi projetado para proporcionar anos de funcionamento sem problemas. Entretanto, deve-se evitar exposição à umidade, eletricidade estática e manuseio descuidado. Podem ocorrer falhas no funcionamento do sistema imobilizador.

TRAVAS DAS PORTAS

Travamento das portas pelo lado de fora do veículo

Chave mecânica

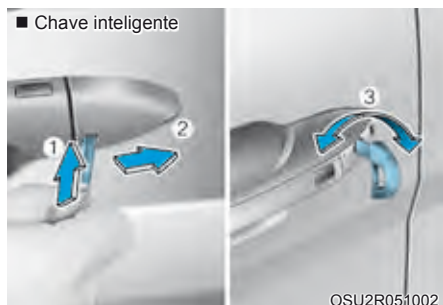
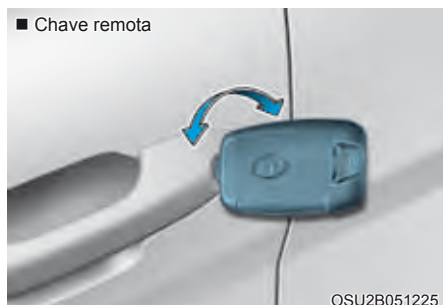

Gire a chave em direção à traseira do veículo para destravar e em direção à frente do veículo para travar.

Se você travar ou destravar a porta do motorista com a chave, todas as portas do veículo serão travadas ou destravadas automaticamente. (Se equipado com sistema de travamento central das portas)

Uma vez que as portas estejam destravadas, elas podem ser abertas puxando a maçaneta da porta.

Ao fechar uma porta, empurre-a com a mão. Certifique-se que as portas estejam bem fechadas.

Chave com controle remoto



Para travar as portas, pressione o botão de Travamento da Porta (1) no transmissor.

Para destravar as portas, pressione o botão de Destravamento da Porta (2) no transmissor.

Uma vez que as portas estejam destravadas, elas podem ser abertas puxando a maçaneta da porta.

Ao fechar uma porta, empurre-a com a mão. Certifique-se que as portas estejam bem fechadas.

NOTA

- Em clima frio e úmido, os mecanismos das portas e das travas podem não funcionar adequadamente devido à possibilidade de congelamento.
- Caso a porta seja travada ou destravada muitas vezes de maneira rápida e sucessiva, com a chave do veículo ou com o interruptor de travamento, o sistema pode deixar de funcionar temporariamente, a fim de proteger o circuito e evitar danos aos componentes do sistema.

Chave inteligente



- (1) Trava a porta
- (2) Destrava a porta

Para travar as portas, pressione o botão na maçaneta externa da porta enquanto carrega a chave inteligente com você ou pressione o botão de trava da porta (1) na chave inteligente.

Para destravar as portas, pressione o botão na maçaneta externa da porta enquanto carrega a chave inteligente com você ou pressione o botão de destravar a porta na chave inteligente.

Uma vez que as portas estejam destravadas, elas podem ser abertas puxando a maçaneta da porta.

Ao fechar uma porta, empurre-a com a mão. Certifique-se que as portas estejam bem fechadas.

NOTA

- Em clima frio e úmido, os mecanismos das portas e das travas podem não funcionar adequadamente devido à possibilidade de congelamento.
- Caso a porta seja travada ou destravada muitas vezes de maneira rápida e sucessiva, com a chave do veículo ou com o interruptor de travamento, o sistema pode deixar de funcionar temporariamente, a fim de proteger o circuito e evitar danos aos componentes do sistema.

Travamento das portas pelo lado de dentro do veículo

Com o botão de travamento da porta



- Para destravar as portas, pressione o botão de travamento da porta (1) na posição “Destruvar”.
- Para travar as portas, pressione o botão de travamento da porta (1) na posição “Travar”.
- Se alguma porta estiver aberta, as portas não travarão mesmo que o interruptor da trava central das portas seja pressionado.
- Mesmo se as portas estiverem travadas, ao se puxar a maçaneta interna da porta (2) a porta se abre.
- Se a maçaneta interna da porta do motorista ou passageiro dianteiro for puxada quando o botão de travamento da porta estiver na posição travado, o botão é destravado e a porta abre.
- As portas dianteiras não podem ser travadas se a chave estiver no interruptor de ignição e qualquer porta dianteira for aberta.
- As portas não podem ser travadas se a chave inteligente estiver no veículo e qualquer porta for aberta.

NOTA

Caso a trava elétrica das portas não funcione enquanto você estiver no veículo, tente um ou mais dos procedimentos a seguir para sair:

Acione o recurso de destravamento da porta repetidamente (tanto o elétrico como o manual) enquanto puxa simultaneamente a maçaneta da porta.

Acione as outras travas das portas e as maçanetas dianteiras e traseiras.

Abaixe um vidro dianteiro e utilize a chave mecânica para destravar a porta pelo lado de fora.

Com o interruptor de travamento/ destravamento central das portas



Ao pressionar a parte (1) do interruptor, todas as portas do veículo serão travadas.

- Se a chave estiver no interruptor de ignição e qualquer porta for aberta, as portas não serão travadas mesmo que o botão de travamento (1) do interruptor de travamento central das portas for pressionado.
- Se a chave inteligente estiver no veículo e qualquer porta for aberta, as portas não serão travadas mesmo que o botão de travamento (1) do interruptor de travamento central das portas for pressionado.

Ao pressionar a parte (2) do interruptor, todas as portas do veículo serão destravadas.

Luz indicadora das portas (3) A luz acenderá quando todas as portas estiverem travadas. A luz apagará quando qualquer porta for destravada.

ATENÇÃO

- **As portas devem sempre estar totalmente fechadas e travadas com o veículo em movimento. Se as portas estiverem destravadas, o risco de ser atirado para fora do veículo em um acidente é aumentado.**
- **Não puxe a maçaneta interna da porta do motorista ou passageiro com o veículo em movimento.**

ATENÇÃO

Não deixe idosos, crianças ou animais desacompanhados em seu veículo. Um veículo fechado ao sol pode ficar extremamente quente, causando morte ou ferimentos graves a idosos, crianças desacompanhadas ou animais que não podem escapar do veículo. As crianças podem operar recursos do veículo que podem machucá-las ou podem sofrer outros danos, possivelmente devido à entrada de alguém no veículo.

ATENÇÃO

Sempre trave seu veículo.

Deixar seu veículo destravado aumenta o risco potencial para você e outras pessoas se alguém se esconder dentro do veículo.

Para travar seu veículo, enquanto pressiona o pedal do freio, mova a alavanca de mudanças para a posição P (estacionamento, para transmissão automática) ou engate a 1ª marcha ou marcha à ré (para transmissão manual), acione o freio de estacionamento e coloque o interruptor de ignição na posição LOCK/OFF, feche todos os vidros, trave todas as portas e sempre leve a chave com você.

ATENÇÃO

Abrir uma porta quando alguma coisa está se aproximando pode causar danos materiais ou ferimentos pessoais. Tenha cuidado ao abrir as portas, verificando se veículos, motocicletas, bicicletas ou pedestres estão se aproximando do veículo em direção à porta.

ATENÇÃO

Se você permanecer no veículo por muito tempo em dia muito quente ou muito frio, existe o risco de ferimentos ou perigo de morte. Não trave o veículo pelo lado de fora quando alguém estiver no veículo.

Funções de travamento/ destravamento automático das portas (se equipado)

Sistema de destravamento das portas sensível a impactos

Todas as portas serão destravadas automaticamente quando um impacto fizer os airbags inflarem.

Sistema de travamento das portas sensível à velocidade

Todas as portas serão travadas automaticamente quando a velocidade do veículo exceder 15 km/h.

Sistema de travamento/destravamento das portas sensível ao uso do veículo

Todas as portas podem ser travadas conforme ajuste em:

- Painel de instrumentos: Ajustes → Trava automática
- Infotainment: Ajustes → Porta → Bloqueio automático
- Ao alterar a marcha: trava as portas quando se movimenta a alavanca de mudanças.
- Ao alcançar velocidade: as portas são travadas quando o veículo atinge 15 km/h.
- Desligado: anula a função de travamento automático.

Todas as portas podem ser destravadas conforme ajuste em:

- Painel de instrumentos: Ajustes → Destravamento automático
- Infotainment: Ajustes → Porta → Desbloqueio automático
- Ao alterar para P: destrava as portas quando se movimenta a alavanca de mudanças para a posição P.
- Ao desligar o veículo: as portas são destravadas quando o veículo é desligado.
- Desligado: anula a função de destravamento automático.

■ Tipo A

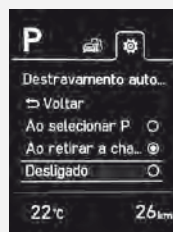
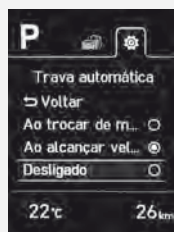

SUBR2021209/SUBR2021210

■ Tipo B

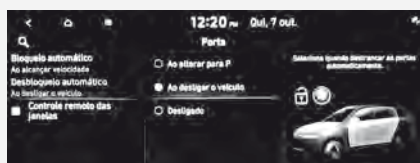
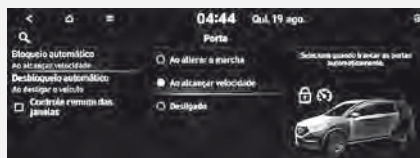

SUBR2021211/SUBR2021237

Travas de proteção para crianças nas portas traseiras



A trava de segurança para crianças tem a finalidade de impedir que crianças abram acidentalmente as portas traseiras pelo lado de dentro do veículo. As travas de segurança das portas traseiras devem ser utilizadas sempre que houver crianças no veículo.

A trava de segurança para crianças está localizada na borda de cada porta traseira. Quando a trava de segurança para crianças está na posição travada (🔒), a porta traseira não abrirá se a maçaneta interna da porta for puxada.

Para acionar a trava de segurança para crianças, insira uma chave (ou chave de fenda) no orifício (1) e gire para a posição travada (🔒).

Para permitir que uma porta traseira seja aberta pelo lado de dentro do veículo, destrave a trava de segurança para crianças.

ATENÇÃO

Se uma criança abrir as portas traseiras acidentalmente quando o veículo estiver em movimento, ela poderá cair para fora do veículo. As travas de segurança das portas traseiras devem ser utilizadas sempre que houver crianças no veículo.

ALERTA DE OCUPANTE TRASEIRO (ROA) (SE EQUIPADO)

O Alerta de Ocupante Traseiro existe para ajudar o motorista a não deixar o veículo com um passageiro esquecido no banco traseiro.

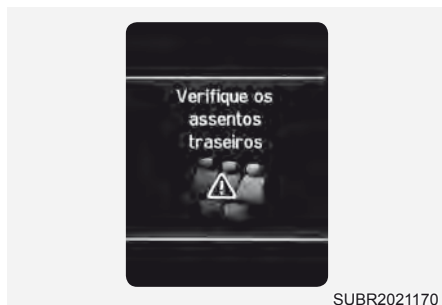

Ajuste do sistema

Para usar o Alerta de Ocupante Traseiro, ele deve ser ativado no menu de Ajustes na tela do sistema infotainment. Escolha:

- Veículo → Conveniência → Alerta do assento traseiro ocupado.

Operação do sistema

- Primeiro alerta

Quando a porta dianteira for aberta após abrir e fechar a porta traseira e desligar o motor, aparecerá a mensagem de advertência "Verifique os bancos traseiros" no painel de instrumentos.

- Segundo alerta

Após o primeiro alerta, o segundo alerta é dado quando for detectado qualquer movimento no veículo após fechar a porta do motorista e todas as portas estarem trancadas. A buzina soará por cerca de 25 segundos. Se o sistema continuar a detectar movimentos, o alerta soa até 8 vezes.

Destrave as portas com a chave inteligente para parar o alerta.

- O sistema detecta movimentos no veículo por 8 horas após travar a porta.
- O segundo alerta só é ativado após a ativação anterior do primeiro alerta.

Precauções do sistema

- Certifique-se que todos os vidros estejam fechados. Se o vidro estiver aberto, o alerta pode funcionar se o sensor detectar um movimento involuntário (p.ex. vento ou insetos).
- Pode ocorrer um alerta se acontecer um impacto no teto.
- Se caixas ou objetos estiverem empilhados no veículo, o sistema pode não detectar essas caixas ou objetos. Ou então o alerta pode funcionar se as caixas ou objetos caírem.
- O sensor pode não funcionar normalmente se ele estiver recoberto por substâncias estranhas.
- O alerta pode funcionar se for detectado movimento no banco do motorista ou passageiro dianteiro.
- O alerta pode funcionar com as portas trancadas devido à vibração em um lava-rápido, nas redondezas ou um ruído.
- Se o veículo der partida remotamente (se equipado com Partida Remota), a detecção de movimento internamente será interrompida.

ATENÇÃO

Mesmo que seu veículo seja equipado com Alerta de Ocupante Traseiro, certifique-se sempre de verificar os bancos traseiros antes de deixar o veículo.

O Alerta de Ocupante Traseiro pode não funcionar quando:

- **O movimento não continuar por determinado período de tempo ou o movimento pode ser pequeno.**
- **O passageiro traseiro estiver coberto por algo como um cobertor.**
- **Cuide sempre da segurança dos passageiros, pois a função de detecção e segundo alerta podem não funcionar, dependendo do ambiente nas redondezas e determinadas condições.**

SISTEMA DE ALARME ANTIFURTO (SE EQUIPADO)

Este sistema ajuda a proteger seu veículo e os valores. A buzina soar e as luzes de advertência piscarão continuamente e ocorrer o seguinte:

- Uma porta for aberta sem usar a chave com controle remoto ou a chave inteligente.
- A tampa traseira for aberta sem a utilização da chave com controle remoto ou a chave inteligente.
- O capô do motor for aberto.

O alarme continua por 30 segundos e então o sistema reinicia. Para desligar o alarme, destrave as portas com a chave com controle remoto ou a chave inteligente.

O Sistema de Alarme Antifurto se ativa automaticamente 30 segundos após você travar as portas e a tampa traseira. Para ativar o sistema, você deve travar as portas e a tampa traseira pelo lado de fora do veículo com a chave com controle remoto ou a chave inteligente ou pressionando o botão na parte externa das maçanetas das portas com a chave inteligente em seu poder.

As luzes de advertência piscarão e o alarme soará uma vez, para indicar que o sistema está armado.

Uma vez que o sistema de segurança esteja ativado, abrir qualquer porta, a tampa traseira ou o capô sem usar a chave com controle remoto ou a chave inteligente dispara o alarme.

O Sistema de Alarme Antifurto não fica ativado se o capô, a tampa traseira ou qualquer porta não estiver totalmente fechado. Se o sistema não ficar ativado, verifique se o capô, a tampa traseira ou qualquer porta não estiver totalmente fechado.

Não tente alterar este sistema nem acrescentar outros dispositivos nele.

Se o veículo for travado usando uma chave mecânica, o sistema de segurança não funciona.

NOTA

- **Não trave as portas até que todos os ocupantes tenham saído do veículo. Se um último passageiro deixar o veículo quando o sistema estiver sendo ativado, o alarme será acionado.**
- **Se o veículo não for desativado com a chave com controle remoto ou a chave inteligente, abra as portas usando a chave mecânica e coloque o interruptor de Ignição na posição ON (para chave com controle remoto) ou dê partida no motor (para chave inteligente) e espere 30 segundos.**
- **Quando o sistema é desativado, porém uma porta ou a tampa traseira não for aberta dentro de 30 segundos, o sistema será ativado novamente.**

Sistema de alarme antifurto

Sensor de intrusão/inclinação (alarme volumétrico) (se equipado)



O sensor de intrusão/inclinação detecta movimento no interior do veículo e inclinação do veículo após o travamento.

Os sensores de movimento/inclinação podem ser desativados no sistema de Infotainment em:

- Ajustes → Conveniência → Antifurto avançado

Se o sistema estiver ativado quando o sensor estiver na condição "OFF", o sensor de intrusão/inclinação não funcionará. Entretanto, o alarme será ativado quando o sistema encontrar o "sensor de intrusão/inclinação na condição desligado". Consulte a próxima página.

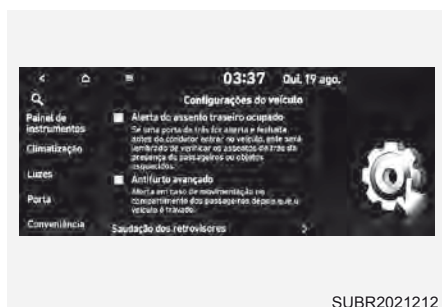

Desative o sensor de intrusão/inclinação se houver qualquer chance do veículo inclinar por influências externas.

Por exemplo:

- Quando o veículo for transportado por trem, barco ou trailer.
- Quando o veículo for estacionado em uma torre de estacionamento.

Caso contrário, isso pode fazer com que a buzina soe inadvertidamente.

NOTA

- **Certifique-se que todos os vidros estejam fechados enquanto o sensor estiver funcionando. Caso contrário, o sensor detecta movimento inadvertido no interior do veículo (por exemplo, vento soprando ou a entrada de uma borboleta) e isso faz com que a buzina soe.**
- **No caso de caixas estarem empilhadas no veículo, o sensor pode não detectar o movimento atrás das caixas. As caixas também podem cair e fazer com que a buzina seja acionada.**
- **Caso o sensor esteja manchado com material estranho como cosméticos, purificadores de ar em spray ou limpadores de vidro em spray, o sensor pode não funcionar normalmente.**

Estágio do alarme antifurto

O alarme será ativado caso uma das situações a seguir ocorra enquanto o veículo estiver com o sistema ativado.

Sem sensor de intrusão/inclinação (ou sensor de intrusão/inclinação na condição desligado) (se equipado)

- A porta dianteira ou traseira for aberta sem a utilização do transmissor.
- A tampa traseira for aberta sem a utilização do transmissor.
- O capô do motor for aberto.

A buzina soar e as luzes de advertência piscarão continuamente por 27 segundos, a menos que o sistema seja desativado. Para desativar o sistema, destrave as portas com o transmissor.

Sensor de intrusão/inclinação na posição (se equipado)

- Alguém ou alguma coisa se movimentar dentro do veículo.
- A inclinação do veículo for alterada para certo grau.
- A porta dianteira ou traseira for aberta sem a utilização do transmissor.
- A tampa traseira for aberta sem a utilização do transmissor.
- O capô do motor for aberto.

A buzina soar e as luzes de advertência piscarão continuamente por 27 segundos, a menos que o sistema seja desativado. Para desativar o sistema, destrave as portas com o transmissor.

Estágio Desativado

O sistema será desativado quando o botão de destravamento das portas for pressionado.

Depois que as portas estiverem destravadas, as luzes de advertência piscarão duas vezes para indicar que o sistema está desativado.

Depois de pressionar o botão de destravamento, se qualquer porta (ou a tampa traseira) não for aberta em até 30 segundos, o sistema será reativado.

- Se o veículo estiver equipado com o sistema de abertura/fechamento remoto dos vidros, os vidros também serão fechados.

NOTA

- **Caso o sistema não seja desativado com o transmissor, abra a porta com a chave e insira a chave no interruptor de ignição, gire o interruptor de ignição para a posição "ON" e aguarde 30 segundos. Em seguida, o sistema será desativado.**
- **Caso perca suas chaves, recomendamos consultar uma concessionária autorizada Hyundai Motor Brasil (HMB).**



CUIDADO

Não substitua, altere nem ajuste o sistema antifurto, pois isso pode fazer com que ocorram falhas no funcionamento do sistema. Recomendamos que a manutenção do sistema seja executada por uma concessionária autorizada Hyundai Motor Brasil (HMB).

Falhas no funcionamento causadas por alterações, ajustes ou modificações inadequadas no sistema de alarme antifurto não estão cobertas pela garantia do fabricante do veículo.

Autodiagnóstico (se equipado)

Se a luz de advertência piscar uma vez quando as portas forem travadas utilizando-se o transmissor, isso significa que o sensor de intrusão/inclinação está funcionando normalmente.

Se a luz de advertência piscar e a buzina soar 3 vezes quando as portas forem travadas utilizando-se o transmissor, isso significa que o sensor de intrusão/inclinação não está funcionando normalmente. Recomendamos entrar em contato com uma concessionária autorizada Hyundai Motor Brasil (HMB).

VOLANTE DE DIREÇÃO

Direção com assistência elétrica (MDPS)

O sistema assiste o motorista no esterçamento do veículo. Se o motor estiver desligado ou se o sistema de direção assistida deixar de funcionar, o veículo ainda pode ser esterçado, mas será necessário usar maior esforço.

O esforço para esterçar também fica mais leve conforme a velocidade do veículo diminui e fica mais pesado conforme a velocidade do veículo aumenta para melhorar o controle do volante de direção.

Se você perceber qualquer alteração no esforço necessário para esterçar durante o funcionamento normal do veículo, recomendamos que o sistema seja inspecionado em uma concessionária autorizada Hyundai Motor Brasil (HMB).

NOTA

Se o Sistema de Direção com Assistência Elétrica não funcionar normalmente, a luz de advertência (⚠) acenderá no painel de instrumentos. Pode ser difícil controlar ou operar o volante de direção. Leve seu veículo a uma concessionária autorizada Hyundai Motor Brasil (HMB) para inspecionar o sistema o mais rápido possível.

NOTA

Podem ocorrer os seguintes sintomas durante o funcionamento normal do veículo:

- O esforço para esterçar pode ser alto imediatamente após colocar o interruptor de ignição na posição ON. Isto acontece conforme o sistema executa os diagnósticos do sistema da MDPS. Quando o diagnóstico estiver finalizado, o volante de direção retornará à condição normal.
- Quando a voltagem da bateria estiver baixa, pode ser preciso mais esforço para esterçar. Entretanto, esta é uma condição temporária e voltará à condição normal após carregar a bateria.
- Um ruído de clique pode ser ouvido do relé da MDPS após colocar o interruptor de ignição na posição ON ou LOCK/OFF.
- Um ruído do motor pode ser ouvido quando o veículo estiver parado ou trafegando em baixa velocidade.
- Quando você acionar o volante de direção em baixa temperatura poderá ocorrer um ruído anormal. Se a temperatura aumentar, o ruído desaparecerá. Isto é uma condição normal.

ATENÇÃO

Nunca ajuste o volante de direção enquanto estiver dirigindo. Você pode perder o controle da direção e causar acidentes, ferimentos graves ou fatais.

Direção retrátil / telescópica

⚠️ ATENÇÃO

Nunca ajuste o volante de direção enquanto estiver dirigindo. Você pode perder o controle da direção e causar acidentes, ferimentos graves ou fatais.

NOTA

Depois de ajustar, às vezes a alavanca de trava/liberação pode não travar o volante de direção.

Isto não é mau funcionamento. Isto ocorre quando duas engrenagens não estão acopladas corretamente. Neste caso, ajuste novamente o volante de direção e então trave-o.



Para mudar a inclinação e a altura do volante de direção:

1. Puxe para baixo a alavanca de trava-liberação (1).
2. Ajuste o ângulo do volante de direção (2) e a altura desejados (3). Mova o volante de direção para que ele aponte na direção do seu peito e não voltado para seu rosto. Certifique-se de poder ver as luzes de advertência e medidores do painel de instrumentos.

3. Puxe para cima a alavanca de trava-liberação para travar o volante de direção no lugar.

Empurre o volante de direção para cima e para baixo, para se certificar que ele esteja travado na posição.

⚠️ CUIDADO

Enquanto ajustar a altura do volante de direção, não empurre nem puxe com muita força pois ele pode ser danificado.

Buzina

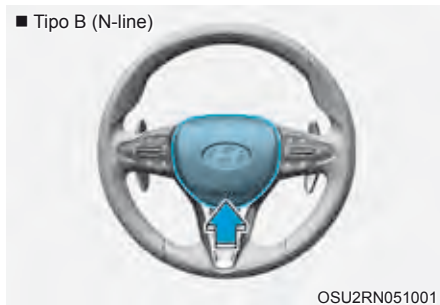
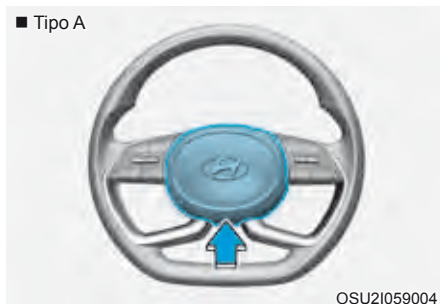

Para acionar a buzina, pressione a área indicada pelo símbolo da buzina no volante de direção (veja a ilustração). A buzina só funcionará quando esta área for pressionada.

NOTA

Não bata na buzina com muita força nem bata com os punhos. Não pressione a buzina com objetos pontiagudos.

ESPELHOS RETROVISORES

Espelho retrovisor interno

Antes de começar a dirigir, ajuste o espelho retrovisor para o centro da vista do vidro traseiro.

ATENÇÃO

Certifique-se que sua linha de visão não esteja obstruída. Não coloque objetos no banco traseiro, no compartimento de bagagem ou atrás dos apoios de cabeça traseiros que interfiram na visão através do vidro traseiro.

ATENÇÃO

Para evitar ferimentos graves durante um acidente ou no acionamento do airbag, não modifique o espelho interno e não instale um espelho maior.

ATENÇÃO

Nunca ajuste o espelho retrovisor enquanto estiver dirigindo. Isso pode causar a perda de controle do veículo e resultar em acidente.

NOTA

Ao limpar o espelho retrovisor, use uma toalha de papel ou material similar umedecido com limpador de vidro. Não espirre limpador de vidro em spray diretamente sobre o espelho retrovisor, pois isto pode fazer o líquido entrar na carcaça do espelho retrovisor.

Espelho retrovisor interno noite/dia (se equipado)

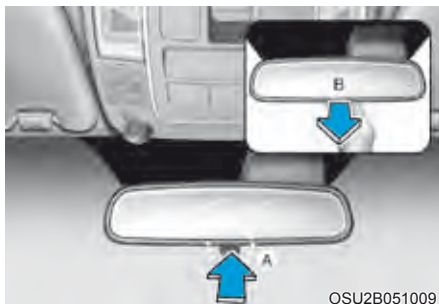

[A]: Dia, [B]: Noite

Faça este ajuste antes de começar a dirigir e enquanto a lingueta dia/noite estiver na posição “dia”.

Puxe a lingueta dia/noite em sua direção para reduzir o ofuscamento dos faróis dos veículos que trafegam atrás de você durante a noite.

Lembre-se que, com o espelho na posição noite, há redução da visibilidade traseira.

Espelho retrovisor interno cômico elétrico (ECM) (se equipado)



[A] Indicador

O retrovisor elétrico interno controla automaticamente o reflexo dos faróis dos veículos que trafegam atrás de você durante a noite ou dirigindo em condições de baixa iluminação.

Quando o motor estiver funcionando, o reflexo é controlado automaticamente pelo sensor montado no retrovisor interno. O sensor detecta o nível de luz ao redor do veículo e automaticamente se ajusta para controlar o reflexo dos faróis dos veículos que trafegam atrás de você.

Sempre que a alavanca de mudança estiver colocada em R (Ré), o retrovisor irá automaticamente para o ajuste mais iluminado visando melhorar a visão dos motoristas atrás do veículo.

Espelhos retrovisores externos

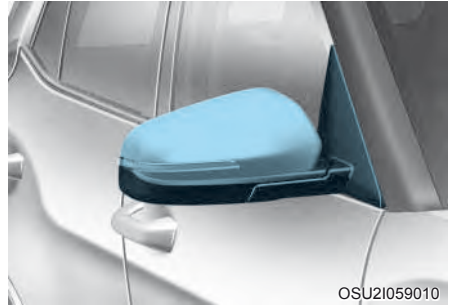

Certifique-se de ajustar o ângulo dos espelhos antes de dirigir.

Seu veículo está equipado com espelhos retrovisores externos esquerdo e direito. Os espelhos retrovisores podem ser ajustados remotamente com o interruptor remoto. Os retrovisores podem ser rebatidos para evitar danos dentro de um lava-rápido automático ou ao passar por um espaço estreito.

⚠️ ATENÇÃO

Espelhos retrovisores

- **Os dois espelhos retrovisores externos (esquerdo e direito) são convexos.**
Os objetos vistos no espelho estão mais próximos do que aparentam estar.
- **Ao mudar de faixa, utilize o espelho retrovisor interno ou a observação direta para determinar a distância real dos veículos que vêm atrás.**

ATENÇÃO

Não faça ajustes nem rebata os espelhos retrovisores externos enquanto o veículo estiver em movimento. Isto pode resultar em perda de controle e causar um acidente com ferimentos graves ou fatais, ou então danificar o veículo.

NOTA

- Não raspe o gelo acumulado na superfície do retrovisor, pois isso pode danificar a superfície do espelho.
- Se o gelo restringir o movimento do espelho, não force o espelho para ajustá-lo. Para remover o gelo, utilize um spray anticongelante aprovado (não anticongelante de radiador), uma esponja ou um pano macio com água bem quente ou mova o veículo para local quente e espere o gelo derreter.

Ajustando os espelhos retrovisores externos

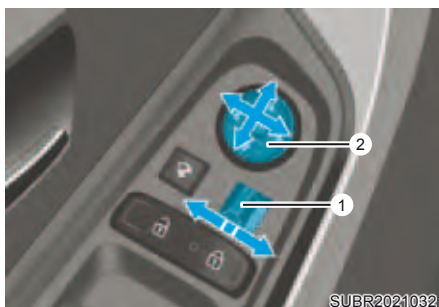

Tipo elétrico

1. Pressione o botão (1) para L (esquerda) ou R (direita) para escolher o espelho retrovisor que você quer ajustar.
2. Use o controle de ajuste do espelho (2) para posicionar o espelho escolhido para cima, para baixo, à esquerda ou direita.
3. Após o ajuste, mova a alavanca (1) para o centro para evitar ajuste involuntário.

NOTA

- Os espelhos param de se movimentar ao atingir os ângulos máximos de ajuste, mas o motor continuará em funcionamento enquanto o interruptor for pressionado. Não pressione o interruptor por mais tempo que o necessário para não danificar o motor.
- Não tente ajustar o espelho retrovisor manualmente, pois isso pode danificar o motor.

Rebatimento dos espelhos retrovisores externos



Tipo manual (se equipado)

Para rebater os espelhos retrovisores externos, empurre-os e então dobre-os em direção à traseira do veículo.



Tipo elétrico

O espelho retrovisor externo pode ser rebatido ou voltar à posição normal pressionando o interruptor. Quando a velocidade do veículo for superior a 15 km/h, o espelho retrovisor externo não rebaterá mesmo que o interruptor seja pressionado. Entretanto, o espelho retrovisor externo não dobrará quando o interruptor for pressionado.

Se “Conveniência → Saudação dos retrovisores → Ao destrancar as portas” estiver selecionado nos ajustes do veículo no Infotainment, os espelhos retrovisores externos dobrarão ou desdobrarão automaticamente como segue:

- O retrovisor externo dobrará ou desdobrará quando a porta for travada ou destravada pela chave inteligente.
- O retrovisor externo dobrará ou desdobrará quando a porta for travada ou destravada pelo botão externo da maçaneta da porta.

Se “Conveniência → Saudação dos retrovisores → Ativar com a aproximação do condutor” estiver selecionado nos ajustes do veículo no Infotainment, os espelhos retrovisores externos desdobrarão automaticamente quando o motorista se aproximar do veículo (todas as portas fechadas e travadas) com a chave inteligente em seu poder.

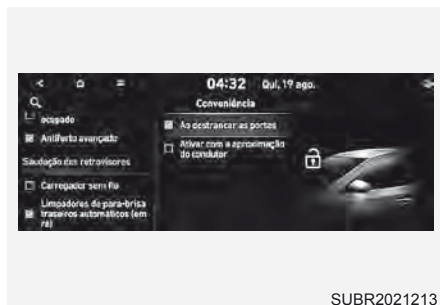

NOTA

Os espelhos retrovisores externos elétricos funcionam mesmo que o interruptor de ignição esteja na posição OFF. Entretanto, para evitar que a bateria fique descarregada desnecessariamente, não ajuste os retrovisores mais do que o necessário com o motor desligado.

NOTA

Não rebata o espelho retrovisor externo elétrico com a mão. Isso poderá danificar o motor elétrico.

VIDROS

Vidros elétricos (se equipado)

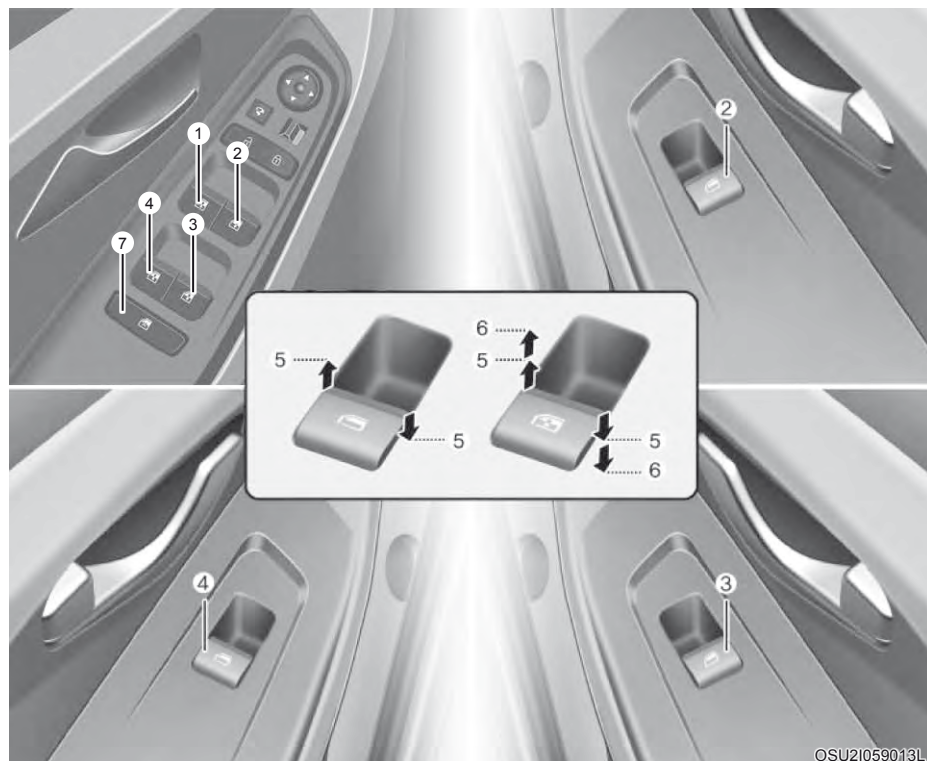

OSU21059013L

- (1) Interruptor do vidro elétrico da porta do motorista (se equipado)
- (2) Interruptor do vidro elétrico da porta do passageiro dianteiro (se equipado)
- (3) Interruptor do vidro elétrico da porta traseira (Direita) (se equipado)
- (4) Interruptor do vidro elétrico da porta traseira (Esquerda) (se equipado)
- (5) Abertura e fechamento do vidro (se equipado)
- (6) Vidro elétrico automático (se equipado)
- (7) Interruptor de bloqueio dos vidros elétricos (se equipado)

O interruptor de ignição deve estar na posição “ON” para poder levantar ou abaixar os vidros. Cada porta tem um interruptor que controla o acionamento do vidro. O motorista tem um interruptor de Bloqueio dos Vidros Elétricos que pode bloquear o acionamento dos vidros traseiros. Os vidros elétricos funcionarão durante aproximadamente 10 minutos depois que o interruptor de ignição for colocado na posição “ACC” ou “LOCK/OFF”. Entretanto, caso as portas dianteiras sejam abertas, os vidros elétricos não poderão ser acionados mesmo dentro do período de 10 minutos.

NOTA

- **Em clima frio e úmido, os vidros elétricos podem não funcionar adequadamente devido à possibilidade de congelamento.**
- **Ao conduzir o veículo com os vidros traseiros abaixados, seu veículo pode apresentar turbulência do vento ou ruído de pulsação. Esse ruído é normal e pode ser reduzido ou eliminado tomando-se as providências a seguir. Caso o ruído ocorra com um ou os dois vidros traseiros abaixados, abaixe parcialmente os dois vidros dianteiros cerca de 2,5 cm.**

Abertura e fechamento do vidro



Para abrir:

Pressione para baixo o interruptor do vidro para a primeira posição de parada (5). Libere o interruptor do vidro quando quiser que o vidro pare.

Para fechar:

Puxe para cima o interruptor do vidro para a primeira posição de parada (5).

Libere o interruptor do vidro quando quiser que o vidro pare.

Abertura/fechamento automático do vidro (se equipado) (Vidro do motorista)

Pressionando o interruptor do vidro elétrico momentaneamente até a segunda posição de parada (6), o vidro do motorista abre completamente mesmo que o interruptor seja liberado. Para parar o vidro na posição desejada durante o seu acionamento, puxe o interruptor para cima ou para baixo e libere o interruptor.

Para reiniciar os vidros elétricos

Se os vidros elétricos não funcionarem normalmente, o sistema automático dos vidros elétricos deve ser reiniciado como segue:

1. Coloque o interruptor de ignição na posição "ON".
2. Feche o vidro e continue puxando o interruptor do vidro elétrico para cima durante pelo menos 1 segundo.

Caso o vidro elétrico não funcione corretamente após a reprogramação, recomendamos que o sistema seja inspecionado por uma concessionária autorizada Hyundai Motor Brasil (HMB).

ATENÇÃO

A reversão automática do vidro não será ativada enquanto reiniciar o sistema de vidros elétricos. Certifique-se que partes do corpo ou outros objetos estejam seguros fora do caminho antes de fechar os vidros, para evitar ferimentos ou danos ao veículo.

Reversão automática (se equipado)

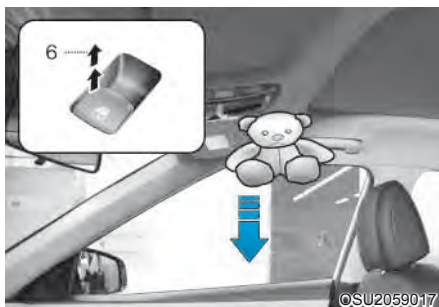

Se um vidro perceber qualquer obstáculo enquanto estiver fechando automaticamente, ele para e abaixa aproximadamente 30 cm para permitir que o objeto seja retirado.

Se o vidro detectar a resistência enquanto o interruptor do vidro elétrico estiver sendo puxado continuamente, o vidro interrompe o movimento para cima e abaixará aproximadamente 2,5 cm.

Se o interruptor do vidro elétrico for puxado continuamente outra vez nos próximos 5 segundos depois do vidro abaixar pelo recurso automático, a reversão automática não irá funcionar.

NOTA

A reversão automática do vidro ocorrerá somente quando se utilizar o recurso "Auto Up" (fechamento automático) puxando-se o interruptor para cima até a segunda parada.

ATENÇÃO

Certifique-se que partes do corpo ou outros objetos estejam seguros fora do caminho antes de fechar os vidros, para evitar ferimentos ou danos ao veículo.

Objetos com menos de 4 mm de diâmetro presos entre o vidro e a canaleta superior do vidro podem não ser detectados pela reversão automática do vidro e o vidro não vai parar e reverter a direção.

NOTA

Não instale acessórios nos vidros. A reversão automática pode não funcionar.

Botão de bloqueio dos vidros elétricos (se equipado)



O motorista pode desabilitar os interruptores dos vidros elétricos das portas dos passageiros traseiros pressionando o botão de bloqueio dos vidros.

Quando o interruptor de bloqueio dos vidros elétricos é pressionado:

- Só o controle principal do motorista pode acionar todos os vidros elétricos.
- O controle do passageiro dianteiro pode acionar o vidro elétrico do passageiro dianteiro
- Os controles dos passageiros traseiros não podem acionar os vidros elétricos dos passageiros traseiros.

NOTA

- Para evitar possíveis danos ao sistema dos vidros elétricos, não abra nem feche dois ou mais vidros ao mesmo tempo. Isso também assegura a longa duração do fusível.
- Nunca tente acionar o interruptor principal da porta do motorista e o interruptor do vidro individual em posições opostas ao mesmo tempo. Se isso for feito, o vidro será travado e não poderá ser aberto nem fechado.

ATENÇÃO

Vidros

- **NUNCA** deixe as chaves no seu veículo com crianças desacompanhadas e o motor funcionando.
- **NUNCA** deixe crianças desacompanhadas no veículo. Mesmo crianças pequenas podem inadvertidamente fazer com que o veículo se movimente, prender-se nos vidros, ferir a si mesmas ou aos outros.
- Faça sempre uma verificação dupla para garantir que todos os braços, mãos, cabeça e outros obstáculos estejam seguros, fora do caminho, antes de fechar os vidros.
- Não permita que crianças brinquem com os vidros elétricos. Mantenha o interruptor de bloqueio dos vidros elétricos na posição "LOCK" (pressionado). O acionamento inadvertido dos vidros, por uma criança pode resultar em ferimentos graves.
- Não coloque a cabeça, os braços ou o corpo para fora dos vidros.

Função de abertura/fechamento remoto do vidro (se equipado)



Você ainda poderá controlar o movimento do vidro com o motor desligado.

- Pressione uma vez o botão Travar a Porta para fechar o vidro. Pressione o botão de Destruvar a Porta para parar o vidro enquanto ele estiver subindo.
- Você pode abrir o vidro pressionando o botão de Destruvar a Porta por 2 segundos. Pressione o botão de Travar a Porta ou Destruvar a Porta para parar o vidro enquanto ele estiver abaixando.

O controle remoto das janelas pode ser ativado ou desativado no sistema de Infotainment em:

- Ajustes → Porta → Controle remoto das janelas.

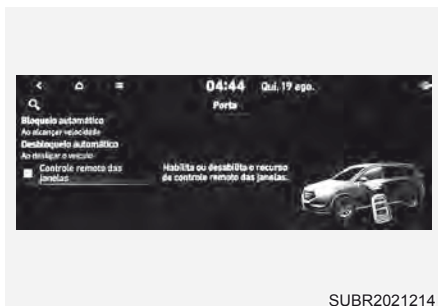

TETO SOLAR PANORÂMICO (SE EQUIPADO)

Se seu veículo for equipado com teto solar, você pode deslizar ou inclinar o teto solar com a alavanca de controle do teto solar localizada no console superior.



SUBR2021035

O teto solar somente pode ser operado quando o interruptor de ignição estiver na posição "ON" ou "START".

O teto solar funcionará durante aproximadamente 3 minutos depois que a chave de ignição for removida ou colocada na posição "ACC" ou "LOCK/OFF".

Entretanto, se a porta dianteira for aberta, o teto solar não poderá ser acionado mesmo dentro do período de 3 minutos.

NOTA

- Em clima frio e úmido, o teto solar pode não funcionar adequadamente devido à possibilidade de congelamento.
- Após o veículo ser lavado ou durante uma tempestade, certifique-se de remover qualquer água sobre o teto solar antes de acioná-lo.

ATENÇÃO

- **Ajuste o teto solar ou a persiana somente com o veículo parado. Caso contrário, isso pode resultar em perda de controle e causar um acidente com ferimentos graves ou fatais, ou então danificar o veículo.**
- **Certifique-se que a cabeça ou outras partes do corpo ou objetos estejam fora do caminho antes de usar o teto solar.**
- **Não deixe o motor funcionando e a chave dentro do veículo com crianças desacompanhadas.**
- **Crianças desacompanhadas podem acionar o teto solar, causando ferimentos graves.**
- **O teto solar panorâmico é feito de vidro, que pode se quebrar no caso de acidente. Passageiros sem a proteção adequada (p.ex. usando cintos de segurança, CRS etc.) podem ser projetados através dos vidros quebrados e sofrerem ferimentos graves ou mesmo fatais.**
- **Não se sente no teto do veículo. Isto pode causar ferimentos ou danos ao veículo.**

NOTA

- **Não continue a mover a alavanca de controle do teto solar após ele estar totalmente aberto, fechado ou inclinado. Pode ocorrer dano ao motor ou componentes do sistema.**
- **Certifique-se que o teto solar esteja totalmente fechado quando sair do veículo. Se o teto solar estiver aberto, pode entrar chuva ou neve através do teto solar e molhar o interior, além de permitir roubo.**

Persiana



Use a persiana para bloquear a luz direta do sol que entra a partir do teto solar de vidro.

- Pressionando a alavanca de controle do teto solar para trás até a primeira posição do batente, a persiana se abrirá.
- Pressione a alavanca de controle do teto solar para frente até a primeira posição do batente, a persiana se fechará. No entanto, se o teto solar estiver aberto, ele se fechará primeiro.

Para interromper o movimento em qualquer ponto, pressione para frente ou para trás a alavanca de controle do teto solar.

NOTA

Ativar a alavanca de controle até o primeiro batente necessita somente um leve toque.

NOTA

Rugas formadas no para-sol como característica do material são normais.

NOTA

Não puxe ou empurre a persiana com as mãos, pois isso pode danificar ou causar mau funcionamento do mecanismo de acionamento da persiana.

Deslizando o teto solar

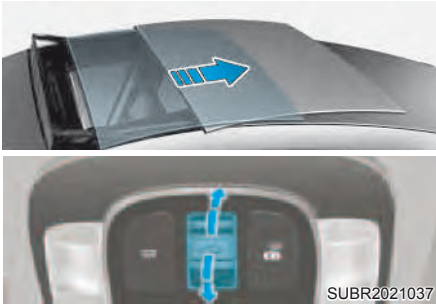

SUBR2021037

- Pressionando a alavanca de controle do teto solar para trás até a primeira posição do batente, o teto solar se abrirá. No entanto, se a persiana estiver fechada, ela se abrirá primeiro.
- Pressione a alavanca de controle do teto solar para frente até a primeira posição do batente, o teto solar se fechará. No entanto, se o teto solar estiver fechado, a persiana se fechará.
- Pressione a alavanca de controle de controle do teto solar para frente o para trás até a segunda posição do batente, o teto solar e a persiana serão operados automaticamente (para abrir ou para fechar).

Para parar o movimento do teto solar em qualquer ponto, aperte a alavanca de controle do teto em qualquer direção.

NOTA

Somente o vidro dianteiro do teto solar panorâmico abre e fecha.

Inclinando o teto solar



OSU2B052021

- Pressione a alavanca de controle do teto solar para cima. No entanto, se a persiana estiver fechada, ela se abrirá primeiro.
- Pressione a alavanca de controle do teto solar para cima ou para frente com o teto solar inclinado aberto, e o teto solar fechará automaticamente.

Para parar o movimento do teto solar em qualquer ponto, aperte a alavanca de controle do teto em qualquer direção.

Reversão automática (se equipado)

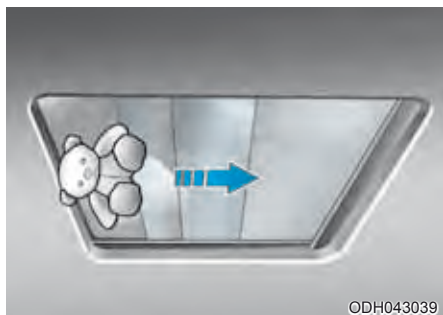

Se a cortina ou o vidro elétrico do teto solar detectar qualquer obstáculo enquanto está fechando automaticamente, ele irá inverter a direção para em uma determinada posição. A função de reversão automática pode não funcionar se um objeto fino ou macio estiver preso entre a cortina ou teto solar elétrico deslizante e o trilho do teto solar.

ATENÇÃO

- **Certifique-se de que cabeças, mãos, braços ou qualquer outras partes do corpo ou objetos estão fora do caminho antes de operar o teto solar. Partes do corpo ou objetos podem ficar presos causando ferimentos ou danos ao veículo.**
- **Nunca use seu corpo ou objetos pessoais deliberadamente para testar a função de reversão automática. O vidro do teto solar pode inverter a direção, mas existe o risco de ferimento.**

NOTA

- Não continue pressionando o interruptor do teto solar depois que o teto solar estiver totalmente aberto, fechado ou inclinado. Danos ao motor do teto solar pode ocorrer.
- Operações contínuas, como deslizar abrir/fechar, inclinar abrir/fechar, etc. podem causar danos no motor ou no sistema do teto solar.
- Remova regularmente qualquer poeira no trilho do teto solar.
- Poeira acumulada entre o teto solar e o painel do teto podem fazer barulho. Abra o teto solar e remova a poeira regularmente com um pano limpo.
- Não tente abrir o teto solar quando a temperatura estiver abaixo de zero ou quando o teto solar estiver coberto com neve ou gelo. O teto solar pode não funcionar corretamente e pode quebrar se aberto à força.
- Não abra ou dirija com o vidro do teto solar aberto imediatamente após o veículo ser exposto a chuva ou após ter sido lavado. A água pode molhar o interior do veículo.
- Não coloque nenhum objeto/bagagem sob o teto solar. Danos no veículo podem ocorrer.

ATENÇÃO

Não coloque sua cabeça, braços, partes do corpo ou objetos para fora do teto solar enquanto estiver dirigindo. Ferimentos podem ocorrer se o veículo parar repentinamente.

Reiniciando o teto solar

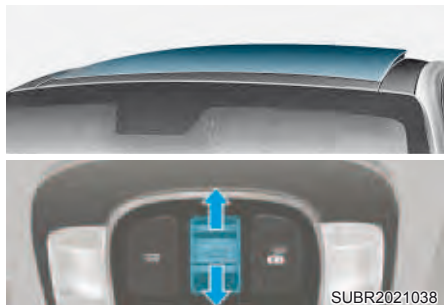

SUBR2021038

O teto solar pode precisar ser reiniciado se ocorrerem as seguintes condições:

- A bateria está descarregada ou desconectada ou o fusível do teto solar foi substituído ou está desconectado
- A alavanca de controle do teto solar não está funcionando corretamente

Para reiniciar o teto solar, siga estes passos:

1. Ligue o motor e feche completamente o vidro do teto solar e a persiana.
2. Solte a alavanca de controle.
3. Pressione e segure para frente a alavanca de controle do teto solar (para fechar a persiana) por cerca de 10 segundos até o teto solar se mover levemente e então solte a alavanca de controle.
4. Pressione e segure para frente a alavanca de controle do teto solar até que o teto solar funcione como segue:

Persiana Aberta → Inclinação do Vidro Aberto → Vidro Deslizante Aberto → Vidro Deslizante Fechado → Persiana Fechada

Solte então a alavanca de controle.

Quando isto estiver finalizado, o sistema do teto solar é reiniciado.

Para mais detalhes, contate uma concessionária autorizada Hyundai Motor Brasil (HMB).

NOTA

Se você não reiniciar o teto solar quando a bateria for desconectada ou descarregada, ou o fusível do teto solar queimar, ele pode não funcionar adequadamente.

Advertência de teto solar aberto (se equipado)

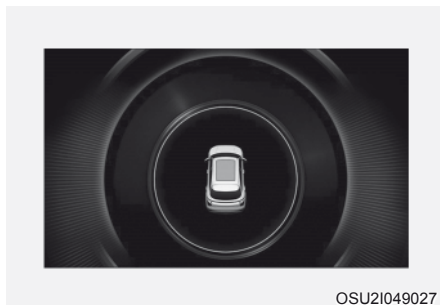

OSU21049027

- Se o motorista desligar o motor quando o teto solar não estiver totalmente fechado, o alerta de advertência soará por cerca de 3 segundos e a advertência de teto solar aberto aparecerá no display do painel de instrumentos.
- Se o motorista desligar o motor e abrir a porta quando o teto solar não estiver totalmente fechado, o alerta de advertência de teto solar aberto aparecerá no display do painel de instrumentos até a porta ser fechada ou o teto solar estar totalmente fechado.

Feche com segurança o teto solar antes de deixar o veículo.

ATENÇÃO

Certifique-se de que o teto solar esteja completamente fechado ao deixar o veículo.

Se o teto solar ficar aberto, chuva, neve e outros detritos podem molhar ou sujar o interior do veículo.

CARACTERÍSTICAS EXTERNAS

Capô

Abertura do capô do motor



1. Certifique-se que a alavanca de mudança esteja na posição P ou N e acione o freio de estacionamento.
2. Puxe a alavanca de liberação para destravar o capô. O capô deverá abrir dando um pequeno salto.

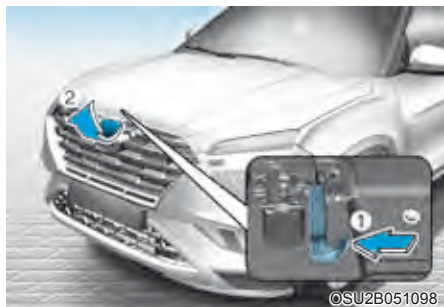

3. Vá para a frente do veículo, levante ligeiramente o capô, puxe a trava secundária (1) na parte interna do centro do capô e levante o capô (2).



4. Puxe para fora a vareta de suporte.
5. Mantenha o capô aberto com a vareta de suporte.

ATENÇÃO

A vareta de suporte deve ser inserida completamente no orifício existente sempre que for inspecionar o compartimento do motor. Isto evitará que o capô caia e possa provocar ferimentos.

Fechamento do capô do motor

1. Antes de fechar o capô do motor, verifique o seguinte:
 - Todas as tampas de bocais de enchimento no compartimento do motor devem estar corretamente instaladas.
 - Luvas, panos ou qualquer outro material combustível devem ser retirados do compartimento do motor.
2. Retorne a vareta de suporte ao seu grampo para evitar a trepidação.
3. Abaixei o capô até a metade (levantado cerca de 30 cm a partir da posição fechado) e solte o capô para que ele se trave com segurança.
4. Verifique duas vezes para garantir que o capô do motor esteja bem fechado.
 - Se o capô do motor puder ser levantado ligeiramente ele não está travado adequadamente.
 - Abra novamente e feche com um pouco mais de força.

ATENÇÃO

Faça sempre uma verificação dupla para garantir que o capô esteja travado com firmeza antes de dirigir. Verifique se não existe luz de advertência de capô aberto ou mensagem exibida no painel de instrumentos. Dirigir com o capô aberto pode causar perda total da visibilidade, o que pode resultar em acidente.

ATENÇÃO

- **Antes de fechar o capô do motor, certifique-se que todas as obstruções ao redor da abertura do capô tenham sido removidas. Fechar o capô do motor com alguma obstrução no local de abertura pode resultar em dano ao veículo ou ferimento grave.**
- **Não deixe luvas, panos ou qualquer outro material combustível no compartimento do motor. Isto pode causar um incêndio resultante do calor.**
- **Não movimente o veículo com o capô do motor levantado. A vista ficará bloqueada e o capô do motor pode cair ou ser danificado.**

Tampa traseira

Abertura da tampa traseira



Certifique-se que a alavanca de mudança esteja na posição P (Estacionamento) e acione o freio de estacionamento.

Então faça uma das operações seguintes:

1. Destrave todas as portas com o botão de Destravar as Portas no transmissor ou chave inteligente. Pressione o botão da maçaneta da tampa traseira e abra a tampa traseira.
2. Pressione e segure o botão de Destravar a Tampa Traseira no transmissor ou chave inteligente. Pressione o botão da maçaneta da tampa traseira e abra a tampa traseira.
3. Pressione o botão de Travamento/Des-travamento central das portas na posição “destravar” (P). Pressione o botão da maçaneta da tampa traseira e abra a tampa traseira.

Fechamento da tampa traseira



Abaixe a tampa traseira e pressione até travar. Para se certificar que a tampa traseira está fechada com segurança, verifique sempre tentando puxá-la novamente para cima sem pressionar o botão da maçaneta da tampa traseira.

ATENÇÃO

Mantenha sempre a tampa traseira fechada com o veículo em movimento. Se ela for deixada aberta ou parcialmente aberta, gases venenosos do escapamento contendo monóxido de carbono (CO) entrarão no veículo, o que poderá causar intoxicação ou morte aos ocupantes do veículo.

NOTA

Para evitar dano aos cilindros de elevação da tampa traseira e outras ferragens, feche sempre a tampa traseira antes de dirigir.

NOTA

Em clima frio e úmido, os mecanismos das travas da tampa traseira e a tampa traseira podem não funcionar adequadamente devido à condição de congelamento.

ATENÇÃO



Não segure nas molas a gás (levantadores) que suportam a tampa traseira. Lembre-se que a deformação da peça pode causar dano ao veículo e risco de ferimento.

ATENÇÃO

- **NUNCA** permita que alguém ocupe o compartimento de bagagens do veículo em nenhum momento. Se a tampa traseira estiver parcial ou totalmente travada e a pessoa não conseguir sair, podem ocorrer ferimentos graves ou fatais devido à falta de ventilação, fumaça do escapamento e aumento rápido do calor, ou devido à exposição às condições de tempo frio. O compartimento de bagagens também é um local muito perigoso no caso de um impacto porque ele não é um espaço protegido para ocupantes, porém é parte da área de deformação do veículo.
- Seu veículo deve ficar travado e as chaves mantidas fora do alcance de crianças. Os pais devem orientar as crianças sobre o perigo de brincar no compartimento de bagagens.

Liberação de segurança de emergência da tampa traseira



Seu veículo é equipado com uma alavanca de Liberação de Segurança de Emergência da tampa traseira localizada no fundo da tampa traseira. Quando alguém ficar preso inadvertidamente no compartimento de bagagem, a tampa traseira poderá ser aberta como segue:

1. Coloque a chave no orifício.
2. Pressione a alavanca de liberação para a direita com uma chave.
3. Pressione para cima a tampa traseira.

ATENÇÃO

- Em emergência, saiba a localização da alavanca de liberação de segurança de emergência da tampa traseira no veículo e como abrir a tampa traseira caso fique preso acidentalmente no compartimento de bagagem.
- Nunca permita que alguém ocupe o compartimento de bagagens do veículo em nenhum momento. O compartimento de bagagens é um local muito perigoso caso ocorra uma batida.
- Use a alavanca de liberação somente em emergência. Use com muito cuidado, principalmente com o veículo em movimento.

Tampa de abastecimento de combustível

Abertura da tampa de abastecimento de combustível



A tampa de abastecimento de combustível deve ser aberta por dentro do veículo puxando o botão de abertura da tampa de abastecimento de combustível.

1. Desligue o motor.
2. Puxe para cima o botão de abertura da tampa de abastecimento de combustível.



3. Puxe para fora a tampa de abastecimento de combustível (1) para abrir totalmente.
4. Para remover a tampa de abastecimento de combustível (2), gire-a no sentido anti-horário. Você pode ouvir um assobio conforme a pressão interna do tanque é equalizada.
5. Coloque a tampa na porta de abastecimento de combustível (3).

NOTA

Se a tampa de abastecimento de combustível não abrir devido à formação de gelo ao redor dela, bata levemente ou pressione a tampa para quebrar o gelo e libere a tampa. Não aperte a tampa. Se necessário, espirre um fluido descongelante aprovado (não use anticongelante do radiador) ao redor da tampa ou mova o veículo para um local quente, permitindo que o gelo derreta.

Fechamento da tampa de abastecimento de combustível

1. Para instalar a tampa do tanque de combustível, gire-a no sentido horário até ouvir um clique. Isto indica que a tampa está apertada com segurança.
2. Feche a tampa de abastecimento de combustível (1), pressione levemente e certifique-se que esteja bem fechada.



ATENÇÃO

Os combustíveis são altamente inflamáveis e explosivos. Deixar de seguir estas orientações poderá resultar em FERIMENTOS GRAVES ou FATAIS:

- Leia e siga todas as advertências fixadas nos postos de combustível.
- Antes de reabastecer, observe a localização do “Sistema de emergência de Corte de Combustível”, se disponível, no posto de combustível.
- Antes de tocar no bocal de enchimento, você deve eliminar a possibilidade de uma descarga de eletricidade estática, tocando as mãos em outras partes metálicas do veículo, a uma distância segura do bocal de enchimento, do bico da bomba ou outra fonte de combustível.
- Não utilize telefones celulares quando estiver reabastecendo. A corrente elétrica e/ou interferência eletrônica dos telefones celulares podem provocar um incêndio em contato com vapores de combustível.
- Não entre em um veículo cujo abastecimento já tenha sido iniciado. Você poderá gerar aumento da eletricidade estática tocando, atritando ou escorregando contra qualquer item ou tecido capaz de produzir eletricidade estática. Descarga de eletricidade estática pode provocar a ignição de vapores de combustível causando um incêndio. Se você precisar entrar novamente no veículo, elimine a possibilidade de uma descarga de eletricidade estática potencialmente perigosa, tocando as mãos em outras partes metálicas, a uma distância segura do bocal de enchimento, do bico da bomba ou outra fonte de combustível.
- Quando usar recipientes portáteis de combustível certifique-se de colocar o recipiente sobre o solo antes de abastecer. Descarga de eletricidade estática pode provocar a ignição de vapores de combustível do recipiente causando um incêndio. Uma vez que o abastecimento já tenha sido iniciado, o contato entre suas mãos e o veículo deve ser mantido até o final do abastecimento.
- Utilize somente recipientes portáteis de plástico aprovados, projetados para transportar e armazenar combustível.
- Ao reabastecer, mova sempre a alavanca de mudanças para a posição P (estacionamento, para transmissão automática) ou para a 1ª marcha ou marcha à ré (para transmissão manual), acione o freio de estacionamento e coloque o interruptor de ignição na posição LOCK/OFF. Faíscas produzidas por componentes elétricos do motor podem provocar um incêndio em contato com vapores de combustível.
- Não use fósforos ou isqueiro e não fume nem deixe cigarros acesos dentro do veículo em um posto de combustível, especialmente durante o reabastecimento.
- Não abasteça demais o tanque do seu veículo, pois isso pode fazer o combustível vazar.
- Caso ocorra um incêndio durante o reabastecimento, deixe as imediações do veículo e contate imediatamente o gerente do posto de combustível e o corpo de bombeiros local. Siga todas as instruções de segurança que eles fornecerem.
- Se o combustível sob pressão espirrar, ele pode atingir suas roupas ou a pele, submetendo-o ao risco de incêndio e queimaduras. Remova sempre a tampa de combustível com cuidado e lentamente. Se a tampa estiver vazando combustível ou você ouvir um som de assobio, aguarde até a condição parar antes de remover completamente a tampa.

- Verifique sempre se a tampa do tanque de combustível está bem fechada, para evitar derramamento de combustível no caso de um acidente.

NOTA

- Certifique-se de reabastecer seu veículo de acordo com “Recomendações de combustível”, sugeridas na Seção Introdução.
- Não derrame combustível nas superfícies externas do veículo. Qualquer tipo de combustível derramado sobre as superfícies pintadas pode danificá-las.

NOTA

Caso seja necessário substituir a tampa do tanque de combustível, utilize somente peça genuína Hyundai específica para seu veículo. A utilização de uma tampa fora das especificações pode resultar em falha grave do sistema de combustível ou do sistema de controle de emissões.

LUZES

Luzes externas

Controle da iluminação

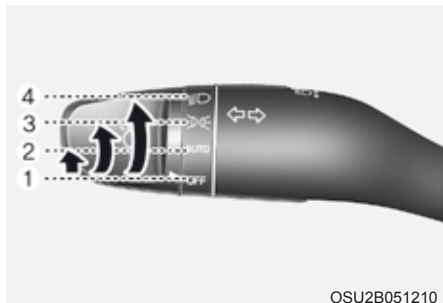

OSU2B051210

Para acionar as luzes, gire o botão localizado na extremidade da alavanca de controle para uma das seguintes posições:

- (1) Posição OFF
- (2) Posição AUTO das luzes (se equipado)
- (3) Posição das lanternas
- (4) Posição dos faróis

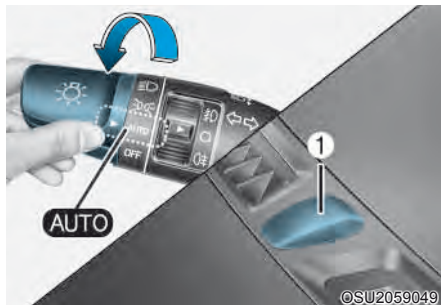

©SU2059049

Posição AUTO das luzes (se equipado)

Quando o interruptor de iluminação está na posição AUTO das luzes, as luzes das lanternas traseiras e faróis serão acesas ou apagadas automaticamente, dependendo da quantidade de luz fora do veículo.

Mesmo que a função AUTO das luzes estiver ativada, recomendamos ligar manualmente as luzes ao dirigir à noite ou na neblina, ou quando entrar em áreas escuras, como túneis e instalações de estacionamento.

NOTA

- Não cubra nem espirre nada sobre o sensor (1) localizado no painel de instrumentos.
- Não limpe o sensor usando limpador de vidro, pois esse limpador pode deixar uma leve película que causaria interferência no funcionamento do sensor.
- Se seu veículo tiver vidro escurecido ou outros tipos de revestimento metálico no para-brisa, o sistema automático das luzes poderá não funcionar adequadamente.



Posição dos faróis (D)

Os faróis, as lanternas dianteiras e traseiras, luz da placa de licença e luz do painel de instrumentos estão acesos.

NOTA

O interruptor de ignição deve estar na posição "ON" para acender os faróis.



Posição das lanternas (DCE)

As lanternas dianteiras, as lanternas traseiras, luz da placa de licença e luz do painel de instrumentos estão acesas.

Funcionamento dos faróis altos



OSU2B051213

Para acender o farol alto, empurre a alavanca afastando-a de você. A alavanca retornará à posição original.

A luz indicadora de farol alto acende quando os faróis altos estão acesos.

Para apagar o farol alto, puxe a alavanca em sua direção. Os faróis baixos acenderão.

ATENÇÃO

Não utilize farol alto quando outros veículos estiverem se aproximando. Utilizar farol alto pode obstruir a visão dos outros motoristas.



OSU2B051214

Para relampejar os faróis altos, puxe a alavanca em sua direção e então libere-a. Os faróis altos permanecerão ligados enquanto você segurar a alavanca em sua direção.

ASSISTENTE DE FAROL ALTO (HBA) (SE EQUIPADO)



OSU2B051217

O Assistente de Farol Alto (HBA) é um sistema que ajusta automaticamente o fecho dos faróis (alterna entre faróis altos e baixos), de acordo com a luminosidade de outros veículos e condições da pista.

Ajuste do sistema

O motorista pode ativar o HBA colocando o interruptor de ignição na posição "ON" através do áudio selecionando: 'Ajustes → Veículo → Luzes → Assistência ao farol alto'.

Se você desativar este ajuste, o HBA não funcionará.

O ajuste do HBA será mantido, conforme escolhido, quando o motor der nova partida.





SUBR2021217

ATENÇÃO

Para sua segurança, somente mude os ajustes do Assistente de Farol Alto (HBA) no áudio do veículo após estacionar em local seguro.

Condições de operação

1. Coloque o interruptor das luzes na posição AUTO.
2. Acenda o farol alto empurrando a alavanca e afastando-a de você.
3. O indicador da Assistente de Farol Alto (HBA) () acenderá.
4. O Assistente de Farol Alto (HBA) ligará quando a velocidade do veículo for superior a 40 km/h.
 - 1) Se o interruptor das luzes for pressionado quando o Assistente de Farol Alto (HBA) estiver funcionando, a Assistente de Farol Alto (HBA) desligará e os faróis altos ficarão acesos ininterruptamente.
 - 2) Se o interruptor das luzes for puxado em sua direção quando os faróis altos estiverem apagados, os faróis altos acenderão sem o cancelamento da Assistente de Farol Alto (HBA).

Quando você liberar o interruptor das luzes, a alavanca se moverá para a posição do meio e os faróis altos apagarão.
 - 3) Se o interruptor das luzes for puxado em sua direção quando os faróis altos estiverem acesos pelo Assistente de Farol Alto (HBA), os faróis baixos acenderão e a Assistente de Farol Alto (HBA) desligará.
 - 4) Se o interruptor das luzes for colocado na posição () , o Assistente de Farol Alto (HBA) desligará e os faróis baixos ficarão acesos ininterruptamente.

Quando o Assistente de Farol Alto (HBA) estiver funcionando, os faróis altos mudarão para faróis baixos nas seguintes condições.

- Quando os faróis de um veículo em sentido contrário forem detectados.
- Quando as lanternas traseiras de um veículo à frente forem detectadas.
- Quando os faróis ou as lanternas traseiras de uma motocicleta ou bicicleta forem detectados.
- Quando a iluminação ambiente das redondezas for suficientemente brilhante que não necessita dos faróis altos.
- Quando a iluminação da via ou outras luzes forem detectadas.
- Quando o interruptor das luzes não estiver na posição AUTO.
- Quando o Assistente de Farol Alto (HBA) estiver desligado.
- Quando a velocidade do veículo for inferior a 30 km/h.

Sensor de detecção

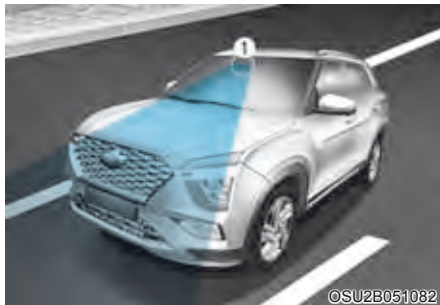

[1]: Câmera dianteira

A câmera frontal é usada como sensor de detecção para detectar a luz ambiente e a luminosidade de outros veículos durante o movimento.

A figura acima mostra a posição do sensor de detecção.



Luz de advertência e mensagem

Quando o Assistente de Farol Alto (HBA) não estiver funcionando adequadamente, a mensagem de advertência aparecerá por alguns segundos.

Após a mensagem desaparecer, a luz principal de advertência (▲) acenderá.

Recomendamos levar o veículo à concessionária autorizada Hyundai Motor Brasil (HMB) para inspecionar o sistema.

▲ CUIDADO

O sistema pode não funcionar normalmente se qualquer uma das condições seguintes acontecer:

- 1) Quando a iluminação de um veículo vindo em sentido contrário ou do veículo à frente estiver reduzida. Esses exemplos podem incluir:
 - Quando os faróis de um veículo vindo em sentido contrário ou as lanternas traseiras do veículo à frente estiverem cobertas com sujeira, neve ou água.
 - Quando os faróis de um veículo vindo em sentido contrário estiverem apagados, porém as luzes de neblina estiverem acesas.
- 2) Quando a câmera do Assistente de Farol Alto for afetada de forma adversa por uma condição externa. Esses exemplos podem incluir:
 - Quando os faróis do veículo estiverem danificados ou não foram consertados adequadamente.

- Quando os faróis do veículo não estiverem alinhados adequadamente.
 - Quando o veículo for dirigido em estrada com curva estreita ou piso áspero.
 - Quando o veículo for dirigido em subida ou descida.
 - Quando somente parte do veículo à frente estiver visível em um cruzamento ou curva.
 - Quando existir um semáforo, luz refletora, piscando ou um espelho.
 - Quando as condições do pavimento forem ruins, molhadas ou cobertas com neve.
 - Quando um veículo aparecer repentinamente em uma curva.
 - Quando o veículo estiver inclinado devido a um pneu furado ou sendo rebocado
 - Quando acender a luz de advertência do sistema Assistente de Permanência em Faixa (LKA).
 - Quando as luzes de um veículo vindo em sentido contrário ou à frente não forem detectadas devido aos gases do escape, à fumaça, neblina, neve etc.
 - Quando o para-brisa estiver coberto por materiais estranhos como gelo, sujeira, neblina ou estiver danificado.
- 3) Quando a visibilidade à frente estiver prejudicada. Esses exemplos podem incluir:
 - Quando os faróis de um veículo vindo em sentido contrário ou à frente não forem detectados devido à visibilidade externa ruim (poluição, fumaça, neblina, chuva forte, neve etc.).
 - Quando a visibilidade à frente estiver prejudicada.

ATENÇÃO

- O sistema pode não funcionar cerca de 15 segundos após a partida do motor ou a inicialização ou reinício da câmera de visão dianteira.
- Não tente desmontar a câmera de visão dianteira sem assistência de um técnico de uma concessionária autorizada Hyundai Motor Brasil (HMB).
- Se a câmera de visão dianteira for removida por qualquer motivo, talvez o sistema precise ser recalibrado.
- Recomendamos que o sistema seja inspecionado por uma concessionária autorizada Hyundai Motor Brasil (HMB).
- Se o para-brisa do seu veículo for substituído, talvez a câmera de visão dianteira precise ser recalibrada.
- Recomendamos entrar em contato com uma concessionária autorizada Hyundai Motor Brasil (HMB) para a informação necessária.
- Tenha cuidado para que não entre água na unidade do Assistente de Farol Alto (HBA) e não remova nem danifique peças relacionadas ao sistema do Assistente de Farol Alto (HBA).
- Não coloque objetos que reflitam no painel de instrumentos como espelhos, papel branco etc. O sistema pode ter problema de funcionamento se a luz solar for refletida.
- Às vezes o Assistente de Farol Alto (HBA) pode não funcionar adequadamente.
- O sistema serve somente para sua conveniência.
- É responsabilidade do motorista ter práticas seguras de condução e verificar sempre as condições do pavimento para sua segurança.
- Quando o sistema não funcionar normalmente, mude manualmente a posição da lâmpada entre os faróis altos e baixos.

CUIDADO

Sempre mantenha a câmera de visão dianteira em boas condições e sem nada obstruindo sua visão para manter o correto funcionamento do Assistente de Farol Alto (HBA).

Para mais detalhes e precauções sobre a câmera de visão dianteira, consulte “Sistema de Alerta e Frenagem Autônomo (FCA)” na sessão 7.

Indicadores de direção e sinal de mudança de faixa

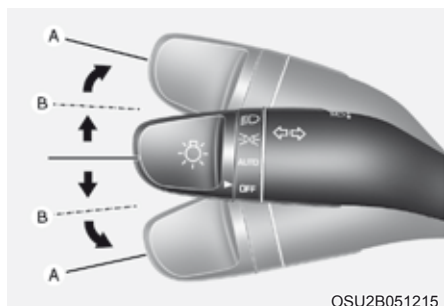

OSU2B051215

Para sinalizar uma curva, pressione para baixo a alavanca para fazer curvas à esquerda e para cima para curvas à direita na posição (A).

Para sinalizar uma mudança de faixa, mova ligeiramente a alavanca dos indicadores de direção e mantenha-a na posição (B).

A alavanca retornará à posição "OFF" quando for liberada estando na posição (B) ou quando ultrapassar a curva na posição (A).

Caso uma luz indicadora permaneça acesa e não pisque ou pisque de modo anormal, uma das lâmpadas dos indicadores de direção pode estar queimada e precisará de substituição.

Função indicadores de direção de um toque

Para ativar a função indicadores de direção de um toque, pressione a alavanca dos indicadores de direção para cima ou para baixo até a posição (B) e então solte-a. Os sinalizadores de mudança de faixa piscarão 3, 5 ou 7 vezes.

Você pode ativar ou desativar a função indicadores de direção de um toque ou escolher o número de piscadas (3, 5 ou 7) em:

- Painel de instrumentos: Ajustes → Luzes → Seta de um toque.
- Infotainment: Ajustes → Veículo → Luzes → Seta de direção com um toque.

NOTA

Se os indicadores de direção permanecerem ligados e não piscarem, ou piscarem de forma anormal, pode ser uma lâmpada queimada ou problema na conexão elétrica do circuito. Pode ser necessário trocar a lâmpada.

■ Tipo A

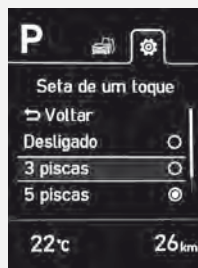

SUBR2021215

■ Tipo B



SUBR2021216

Luz dos faróis dianteiros de neblina (se equipado)



Luzes dos faróis de neblina são usadas para fornecer visibilidade melhorada quando a visão estiver comprometida devido à neblina, chuva ou neve etc. Use o interruptor próximo ao interruptor dos faróis altos para acender e apagar as luzes dos faróis dianteiros de neblina.

1. Ligue as lanternas dianteiras.
2. Coloque o interruptor das luzes (1) na posição luz dos faróis dianteiros de neblina.
3. Apague a luz dos faróis dianteiros de neblina, coloque novamente o interruptor das luzes na posição luz dos faróis dianteiros de neblina ou apague as lanternas.

NOTA

Quando em funcionamento, os faróis de neblina consomem grande quantidade de energia elétrica. Só use os faróis de neblina quando a visibilidade estiver prejudicada.

Função de economia da bateria (se equipado)

A finalidade desta função é evitar que a bateria fique descarregada.

O sistema desliga automaticamente as luzes de estacionamento (lanternas) quando o motorista remover a chave de ignição ou desligar o motor (chave inteligente) e abrir a porta do motorista.

Com esta função, as luzes de estacionamento (lanternas) apagarão automaticamente se o motorista estacionar no acostamento à noite.

Se necessário, para manter as luzes acesas quando remover a chave de ignição ou desligar o motor (chave inteligente), faça o seguinte:

- 1) Abra a porta do motorista.
- 2) Apague e acenda novamente as luzes de estacionamento (lanternas) usando o interruptor das luzes na coluna da direção.

Função acompanhante dos faróis

Se o interruptor de ignição for colocado na posição ACC ou LOCK com os faróis (Baixos) acesos, os faróis permanecem acesos cerca de 5 minutos. Entretanto, se a porta do motorista for aberta e fechada, os faróis são apagados após 15 segundos.

Os faróis podem ser apagados pressionando o duas vezes botão de travamento no transmissor ou a chave inteligente ou colocando o interruptor das luzes na posição OFF.

Para desativar ou ativar esta função, contate uma concessionária autorizada Hyundai Motor Brasil (HMB).

Dispositivo de nivelamento dos faróis (se equipado)



Para ajustar o nível do fecho dos faróis de acordo com o número de passageiros e peso da carga na área de bagagem, gire o interruptor de nivelamento dos faróis.

Quanto mais alto o número da posição do interruptor, mais baixo o nível do fecho dos faróis. Mantenha sempre o fecho dos faróis na posição adequada de nivelamento ou os faróis podem ofuscar outros usuários da pista.

Seguem abaixo os exemplos dos ajustes adequados do interruptor. Para condições de carga que não estejam listadas a seguir, ajuste a posição do interruptor de forma que o nível do fecho dos faróis fique o mais próximo possível da condição obtida de acordo com a lista.

Condição de carga	Posição do interruptor
Somente motorista	0
Motorista + Passageiro dianteiro	0
Passageiros totais (Incluindo motorista)	1
Passageiros totais (Incluindo motorista) + Carga máxima permitida	2
Motorista + Carga máxima permitida	3

Luzes de rodagem diurna (DRL) (se equipado)

As luzes de rodagem diurna (DRL) podem facilitar outras pessoas de ver a frente do seu veículo durante o dia, principalmente após o nascer do sol e antes do por do sol.

O sistema DRL apagará as luzes exclusivas quando:

1. Os faróis ou faróis dianteiros de neblina estiverem na posição ON.
2. O motor estiver desligado.
3. O freio de estacionamento é acionado.

NOTA

Verifique a legislação de trânsito vigente no país onde estiver trafegando quanto ao uso das luzes de rodagem diurna (DRL) em vias urbanas e rodovias.

Sistema de boas vindas (se equipado)

Luz de boas vindas

Farol

Quando o farol (interruptor da luz do farol ou posição AUTO) estiver ligado e todas as portas (e o porta-malas) estiverem fechadas e travadas, os faróis acenderão por 15 segundos se/ou acontecer qualquer um dos itens a seguir.

- Quando o botão de destravar a porta for pressionado na chave com controle remoto ou chave inteligente.

Neste momento, se você pressionar o botão de travar ou destravar a porta, os faróis apagarão imediatamente.

A função "Welcome Light" (luz de boas-vindas) pode ser ativada e desativada em:

- Painel de instrumentos: Ajustes → Luzes → Temporizador dos faróis
- Infotainment: Ajustes → Veículo → Luzes → Temporizador dos faróis



SUBR2021217

Luz interna

Quando interruptor da luz interna estiver na posição DOOR e todas as portas (e o porta-malas) estiverem fechadas e travadas, a luz interna acenderá por 30 segundos se acontecer qualquer um dos itens a seguir.

- Quando o botão de destravar a porta for pressionado na chave com controle remoto ou chave inteligente.
- Quando o botão da maçaneta externa da porta for pressionado.

Neste momento, se você pressionar o botão de travar ou destravar a porta, a luz interna apagará imediatamente.

Luzes internas

ATENÇÃO

Não acenda as luzes internas quando estiver dirigindo no escuro. As luzes internas podem obscurecer sua vista e causar um acidente.

NOTA

Não use as luzes internas por longos períodos com o motor desligado ou a bateria poderá descarregar.

Desligamento automático da luz interna

As luzes internas se apagarão automaticamente cerca de 20 minutos após o veículo ser desligado e as portas fechadas. Se uma porta for aberta, a luz apagará 25 minutos após o desligamento do veículo. Se as portas forem travadas pela chave inteligente e o veículo entrar no estágio ativado do sistema de alarme antifurto, as luzes se apagarão após 5 segundos.

Luzes dianteiras

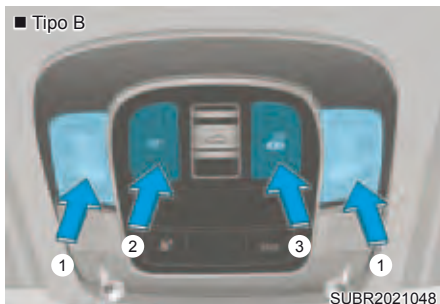
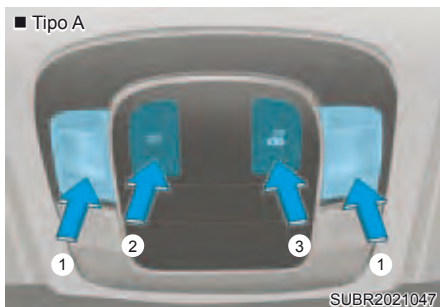

- (1) Luz de leitura dianteira
- (2) Luz interna dianteira/traseira
- (3) Luz das portas

Luz de leitura dianteira

Pressione a lente (1) da luz de leitura para acender. Pressione novamente a lente da luz de leitura para apagar.

Luz dianteira interna



Pressione este botão para acender a luz interna dianteira/traseira.

Pressione novamente o botão para apagar a luz interna dianteira/traseira.

Luz das portas

A luz interna dianteira/traseira acende automaticamente por aproximadamente 30 segundos quando uma porta é aberta.

A luz interna dianteira/traseira acende automaticamente por aproximadamente 30 segundos quando o transmissor (chave inteligente) destravar as portas. A luz interna apaga lentamente quando o interruptor de Ignição for colocado na posição ON em 30 segundos. A luz interna permanece acesa até 10 minutos quando uma porta é aberta com interruptor de ignição na posição ACC ou OFF

Luzes traseiras



- ☀️ :
Pressione este botão para acender e apagar as luzes traseiras.

NOTA

Não deixe os interruptores das luzes ligados por longo período de tempo quando o motor estiver desligado.

Luz do compartimento de bagagem



A luz do compartimento de bagagem acende quando a tampa traseira é aberta.



NOTA

A luz do compartimento de bagagem fica acesa enquanto a tampa traseira estiver aberta. Para evitar descarregar desnecessariamente a bateria, feche a tampa traseira firmemente após o uso.

Luz do espelho de cortesia (se equipado)



Pressione o interruptor para acender e apagar a luz.

-  : A luz acende se este botão é pressionado.
-  : A luz apaga se este botão é pressionado.

CUIDADO

Deixe sempre o interruptor na posição desligado quando a luz do espelho de cortesia não estiver sendo usada.

Se o para-sol for fechado sem apagar a luz, ele pode descarregar a bateria ou danificar o para-sol.

LIMPADORES E LAVADORES



A: Controle da velocidade do limpador

- MIST – Ciclo único
- OFF – Desligado
- INT – Limpador intermitente
- LO – Limpadores em baixa velocidade
- HI – Limpadores em velocidade alta

B: Ajuste do tempo do limpador com controle intermitente

C: Lavador com breve ciclo do limpador



D: Controle do limpador/lavador do vidro traseiro

- HI – Limpador em velocidade alta
- LO – limpador em velocidade baixa (intermitente)
- OFF – Desligado

E: Lavador com breve ciclo do limpador

Limpadores do para-brisa

Acione conforme segue quando o interruptor de ignição estiver na posição "ON".

MIST: Para um ciclo único do limpador, mova a alavanca para cima e solte. Os limpadores funcionarão continuamente se a alavanca for mantida nesta posição.

OFF: Os limpadores não estão funcionando.

INT: Os limpadores funcionam de forma intermitente nos mesmos intervalos. Para variar o ajuste do tempo do intervalo, mova o botão de ajuste do tempo (B). O último ajuste superior acionará os limpadores mais frequentemente (para chuva mais intensa). O ajuste inferior acionará os limpadores com menos frequência (para chuva mais fraca).

LO: O limpador funciona em baixa velocidade.

HI: O limpador funciona em alta velocidade.

NOTA

Se existir acúmulo de neve ou gelo sobre o para-brisa, deixe-o descongelar durante aproximadamente 10 minutos, ou até que o gelo e/ou a neve seja removido, antes de utilizar os limpadores de para-brisa, para garantir o funcionamento correto dos mesmos.

Se você não remover a neve e/ou gelo antes de usar o limpador e o lavador, você poderá danificar o sistema do limpador e do lavador.

Lavadores do para-brisa

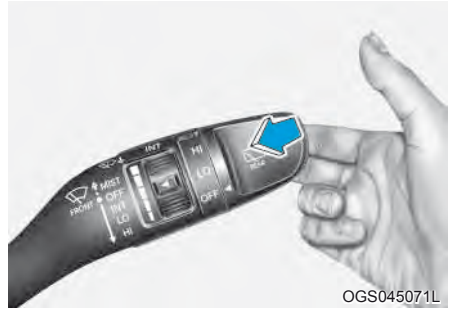

Na posição OFF, puxe suavemente a alavanca em sua direção para esguichar o líquido do lavador no para-brisa e acionar os limpadores por 1 a 3 ciclos. O esguicho e o acionamento dos limpadores continuarão até que a alavanca seja liberada.

Se o lavador não funcionar, você pode precisar acrescentar líquido do lavador no reservatório do lavador.

ATENÇÃO

Quando a temperatura externa estiver abaixo de congelamento, aqueça **SEMPRE** o para-brisa usando o desembaçador para evitar que o líquido do lavador congele no para-brisa e escureça sua visão, o que pode resultar em acidente e ferimentos graves ou fatais.

NOTA

- Para evitar possíveis danos à bomba do lavador, não acione o lavador quando o reservatório de líquido estiver vazio.
- Para evitar possíveis danos aos limpadores ou ao para-brisa, não acione os limpadores quando o para-brisa estiver seco.
- Para evitar danos aos braços dos limpadores e outros componentes, não tente movimentar os limpadores manualmente.
- Para prevenir danos ao sistema dos limpadores e lavadores, utilize o líquido do lavador com anticongelante no inverno ou em climas frios.

Interruptor do limpador e lavador do vidro traseiro



O interruptor do limpador e lavador do vidro traseiro está localizado na extremidade da alavanca do interruptor do limpador e lavador

Gire o interruptor para a posição desejada para acionar o limpador e lavador do vidro traseiro.

HI – Limpador em velocidade alta
LO – Limpador em velocidade baixa (intermitente)

OFF – O limpador não está funcionando



OGS045075L

Pressione a alavanca para longe de você para esguichar líquido do lavador e acionar 1-3 ciclos do limpador traseiro. O esguicho e o acionamento do limpador continuarão até que a alavanca seja liberada.

Limpador traseiro automático (se equipado)

O limpador traseiro funcionará enquanto o veículo estiver em marcha ré com os limpadores de para-brisa ligados ajustando a função em:

- Painel de instrumentos: Ajustes → Conveniências → Limpador traseiro automático (ré).
- Infotainment: Ajustes → Veículo → Conveniência → Limpador de para-brisa traseiro automático (em ré).

■ Tipo A

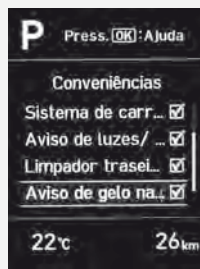

SUBR2021218

■ Tipo B

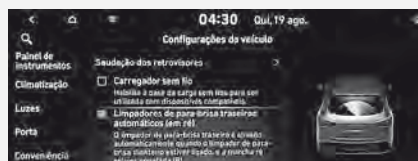

SUBR2021219

SISTEMA DE CONTROLE DE CLIMATIZAÇÃO

Desembaçador

NOTA

Para evitar danos aos condutores colados na superfície interna do vidro traseiro, nunca utilize instrumentos pontiagudos ou materiais de limpeza abrasivos para limpar o vidro traseiro.

Se você quiser desembaçar e descongelar o para-brisa, consulte “Desembaçamento e descongelamento do para-brisa”, nesta seção.

Desembaçador do vidro traseiro (se equipado)

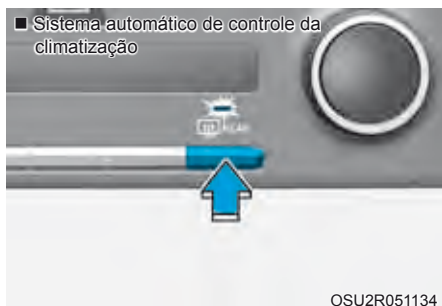
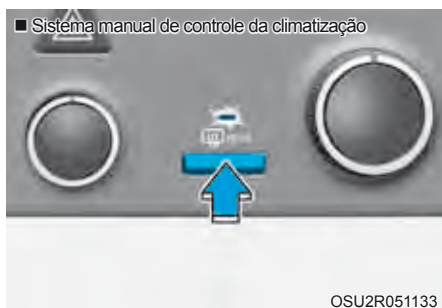

O desembaçador aquece o vidro para remover geada, neblina e gelo fino do interior e exterior do vidro traseiro enquanto o motor estiver funcionando.

Para ativar o desembaçador do vidro traseiro, pressione o botão do desembaçador do vidro traseiro, localizado no sistema de controle da climatização. O Indicador no botão do desembaçador do vidro traseiro acende quando o desembaçador estiver ligado.

Para desligar o desembaçador, pressione novamente o botão do desembaçador do vidro traseiro.

NOTA

- Se existir acúmulo pesado de neve no vidro traseiro, limpe-o com uma escova antes de ativar o desembaçador traseiro.
- O desembaçador do vidro traseiro desliga automaticamente depois de aproximadamente 20 minutos, ou quando o interruptor de ignição é desligado.

Sistema manual de controle da climatização (se equipado)



1. Botão de controle da temperatura
2. Botão de controle de velocidade do ventilador
3. Botão de seleção de modo
4. Botão de controle de entrada de ar (posição de recirculação do ar ou posição de ar externo (fresco))
5. Botão A/C (Ar condicionado) (se equipado)
6. Botão do desembaçador do vidro traseiro (se equipado)

Aquecimento e ar condicionado (se equipado)

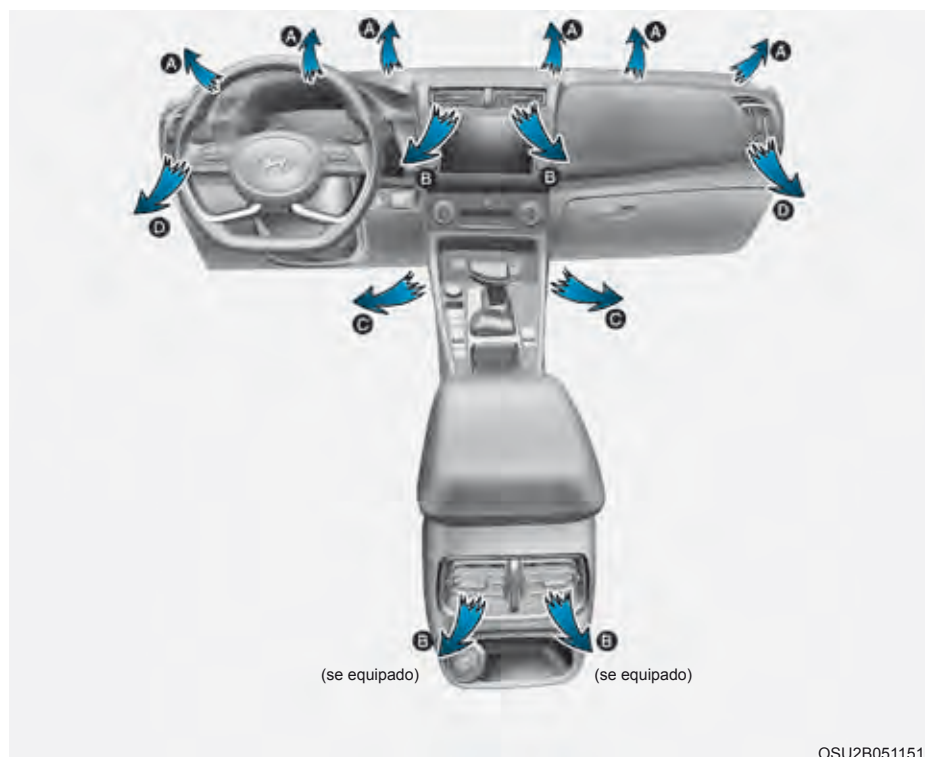

1. Dê partida no motor.
2. Ajuste o modo na posição desejada.
Para aumentar a eficácia do aquecimento e do resfriamento:
 - Aquecimento:
 - Resfriamento:
3. Ajuste o controle de temperatura na posição desejada.
4. Ajuste o controle de entrada de ar na posição de ar externo (ar fresco) ou recirculado.
5. Ajuste o controle de velocidade do ventilador na posição desejada.
6. Se desejar ar condicionado, ligue o sistema do ar condicionado (se equipado).

Seleção de modo



O botão de seleção de modo controla a direção do fluxo de ar através do sistema de ventilação.

O ar pode ser direcionado para o assoalho, saídas do painel ou para-brisa.

São usados cinco símbolos para representar a posição de ar para Rosto, Nível Duplo, Assoalho, Desembaçar Assoalho e Desembaçador.



Nível do Rosto (B, D, E)

O fluxo de ar é direcionado para o tórax e para o rosto.

Além disso, cada difusor pode ser controlado para direcionar o ar liberado por ele.



Nível Duplo (B, C, D, E)

O fluxo de ar é direcionado para o rosto e assoalho.



Nível do Assoalho (A, C, D)

A maior parte do fluxo de ar é direcionada para o assoalho, com uma pequena quantidade de ar direcionada para o para-brisa, desembaçadores dos vidros laterais e difusores de ar laterais.



Nível do Assoalho/Desembaçador (A, C, D)

A maior parte do fluxo de ar é direcionada para o assoalho e para-brisa, com uma pequena quantidade de ar direcionada para os desembaçadores dos vidros laterais e difusores de ar laterais.



Nível do Desembaçador (A, D)

A maior parte do fluxo de ar é direcionada para o para-brisa e uma pequena quantidade de ar é direcionada para os difusores de ar laterais.

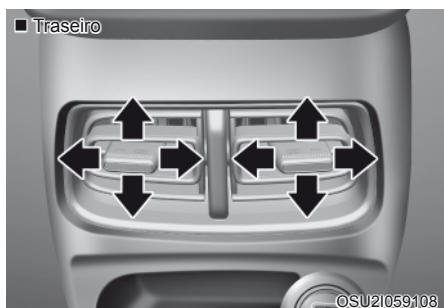
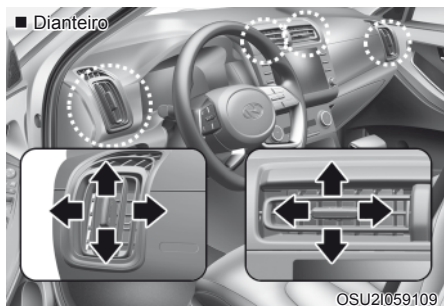

Difusores do painel de instrumentos e traseiros (se equipado)

Os difusores de ar podem ser abertos ou fechados usando a alavanca de controle da ventilação.

Você também pode ajustar a direção da saída de ar desses difusores utilizando-se a alavanca de controle do difusor, conforme a ilustração.

Controle da temperatura



A temperatura aumentará girando o botão para a direita.

A temperatura diminuirá girando o botão para a esquerda.

Controle de entrada de ar

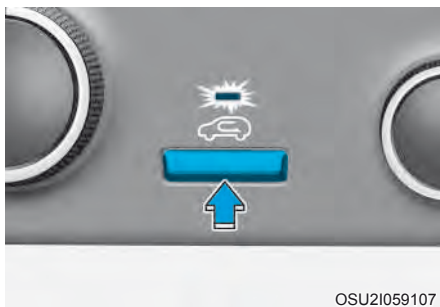

O controle de entrada de ar é usado para selecionar a posição do ar externo (fresco) ou posição de ar recirculado.

Posição de recirculação do ar



A luz indicadora no botão acende quando é escolhida a posição de recirculação do ar.

Com a posição de recirculação do ar selecionada, o ar do compartimento de passageiros é retirado através do sistema de controle de climatização e pode ser aquecido ou resfriado, de acordo com a função selecionada.

Posição de ar externo (fresco)



A luz indicadora no botão apaga quando é escolhida a posição do ar externo (fresco).

Com a posição de ar externo (fresco) selecionada, o ar externo entra no veículo e pode ser aquecido ou resfriado, de acordo com a função selecionada.

NOTA

O uso prolongado do ar condicionado com a posição de recirculação selecionada tornará o ar excessivamente seco no compartimento de passageiros.

⚠️ ATENÇÃO

- O uso contínuo do sistema de controle de climatização na posição de recirculação pode provocar entorpecimento ou sonolência e a perda de controle do veículo, resultando em acidente. Enquanto estiver dirigindo, deixe o controle de entrada de ar na posição de ar externo (fresco) o máximo de tempo possível.
- O funcionamento prolongado do sistema de controle da climatização na posição de recirculação de ar (sem escolher o ar condicionado) pode permitir o aumento da umidade dentro do veículo e embaçar os vidros, prejudicando a visibilidade.
- Não durma no veículo com o sistema de ar condicionado ou aquecimento ligado. Isso pode causar danos graves ou fatais devido à queda do nível de oxigênio e/ou da temperatura corporal.

Controle de velocidade do ventilador



Gire o botão à direita para aumentar a velocidade do ventilador e o fluxo de ar. Gire o botão à esquerda para diminuir a velocidade do ventilador e o fluxo de ar.

Ar condicionado (A/C) (se equipado)



Para ligar o sistema de ar condicionado, pressione o botão "A/C" (a luz indicadora acenderá). Para desligar o sistema de ar condicionado, pressione novamente o botão.

Operação do sistema

Ventilação

1. Escolha o modo Nível do Rosto
2. Ajuste o controle de entrada de ar na posição de ar externo (ar fresco).
3. Ajuste o controle de temperatura na posição desejada.
4. Ajuste o controle de velocidade do ventilador na posição desejada.

Aquecimento

1. Escolha o modo Nível do Assoalho
2. Ajuste o controle de entrada de ar na posição de ar externo (ar fresco).
3. Ajuste o controle de temperatura na posição desejada.
4. Ajuste o controle de velocidade do ventilador na posição desejada.
5. Se desejar aquecimento desumidificado, ligue o sistema do ar condicionado.

Se o para-brisa embaçar, escolha o modo Assoalho & Desembaçamento ou o modo Desembaçador Dianteiro .

Sugestões de operação

- Para evitar que poeira ou fumaça incômoda penetre no veículo através do sistema de ventilação, ajuste temporariamente o controle de entrada de ar na posição de recirculação de ar. Retorne o controle para a posição ar fresco quando a irritação passar. Isso ajudará a manter o motorista alerta e o ambiente confortável para todos os ocupantes.
- Para evitar o embaçamento no interior do para-brisa, ajuste o controle de entrada de ar na posição ar fresco e a velocidade do ventilador na posição desejada, ligue o sistema do ar condicionado e ajuste o controle de temperatura na temperatura desejada.

Ar condicionado (se equipado)

Os sistemas de ar condicionado Hyundai são abastecidos com refrigerante R-134a amigável ao meio ambiente.

1. Dê partida no motor.
2. Pressione o botão do ar condicionado.
3. Ajuste o modo na posição Nível do Rosto .
4. Ajuste o controle de entrada de ar na posição de ar recirculado. Entretanto, funcionamento prolongado na posição de recirculação do ar provocará ressecamento excessivo do ar. Neste caso, mude a posição do ar.
5. Ajuste o controle de velocidade do ventilador e o controle de temperatura para obter o máximo conforto.

Quando desejar resfriamento máximo, ajuste o controle de temperatura na posição extrema esquerda e então ajuste o controle de velocidade do ventilador na velocidade mais alta.

NOTA

Quando utilizar o sistema de ar condicionado, monitore o indicador de temperatura atentamente, durante a condução do veículo em aclives acentuados ou em tráfego intenso, com temperatura externa elevada. A operação do sistema de ar condicionado pode provocar superaquecimento do motor. Continue utilizando o ventilador, mas desligue o sistema de ar condicionado caso o indicador de temperatura indique superaquecimento do motor.

Sugestões de operação do sistema do ar condicionado

- Se o veículo ficou estacionado sob a luz direta do sol em dias quentes, abra os vidros por alguns minutos para deixar que o ar quente saia.
- Após atingir o resfriamento suficiente, mude da posição de ar recirculado para ar externo (ar fresco).
- Para ajudar a reduzir a umidade do interior dos vidros em dias chuvosos ou úmidos, diminua a umidade do interior do veículo acionando o sistema de ar condicionado com os vidros fechados.
- Para assegurar o máximo desempenho do sistema de ar condicionado, utilize-o durante alguns minutos todos os meses.
- Se o ar condicionado for acionado em excesso, a diferença entre a temperatura externa e aquela do para-brisa pode fazer a superfície externa do para-brisa embaçar, causando perda de visibilidade. Neste caso, ajuste o botão de seleção de modo na posição  e o controle de velocidade do ventilador em baixa velocidade.

Manutenção do sistema

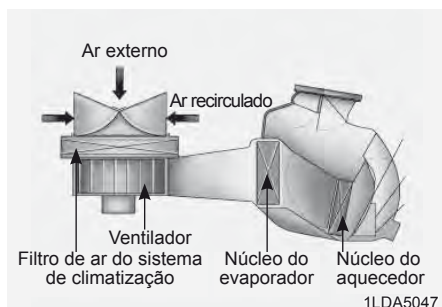

Filtro de ar do sistema de climatização

Este filtro é instalado atrás do porta-luvas. Ele filtra a poeira e outros poluentes que entram no veículo através do sistema de aquecimento e ar condicionado.

Recomendamos que o filtro de ar do sistema de climatização seja substituído por uma concessionária autorizada Hyundai Motor Brasil (HMB), de acordo com o plano de manutenção preventiva.

Se a vazão de ar diminuir subitamente, é necessário efetuar uma verificação do sistema em uma concessionária autorizada Hyundai Motor Brasil (HMB).

Verificação da quantidade de refrigerante do ar condicionado e lubrificante do compressor.

Quando a quantidade de refrigerante estiver baixa, o desempenho do ar condicionado fica reduzido. O excesso de gás também causa impacto negativo no sistema de ar condicionado.

Portanto, caso suspeite de funcionamento anormal, leve o veículo a uma concessionária autorizada Hyundai Motor Brasil (HMB) para uma inspeção no sistema.

NOTA

- O filtro de ar deve ser substituído de acordo com o plano de manutenção preventiva.

Se o veículo for dirigido sob condições severas, tais como vias não pavimentadas ou empoeiradas, o filtro de ar do ar condicionado deve ser inspecionado e substituído mais frequentemente.

NOTA

É importante usar o tipo e a quantidade corretos de óleo e refrigerante. Senão podem ocorrer danos ao compressor e acionamento anormal do sistema. Para evitar danos, o sistema do ar condicionado deve ser reparado somente por técnicos treinados e certificados.

ATENÇÃO

Veículos abastecidos com R-134a



Como o refrigerante é mantido sob pressão muito alta, o sistema de ar condicionado só deve ser reparado por técnicos treinados e certificados.

Todos os refrigerantes devem ser recuperados com equipamento adequado.

Liberar os refrigerantes diretamente na atmosfera é prejudicial às pessoas e ao meio ambiente. Deixar de atender a estas advertências pode causar ferimentos graves.

Sistema automático de controle da climatização (se equipado)

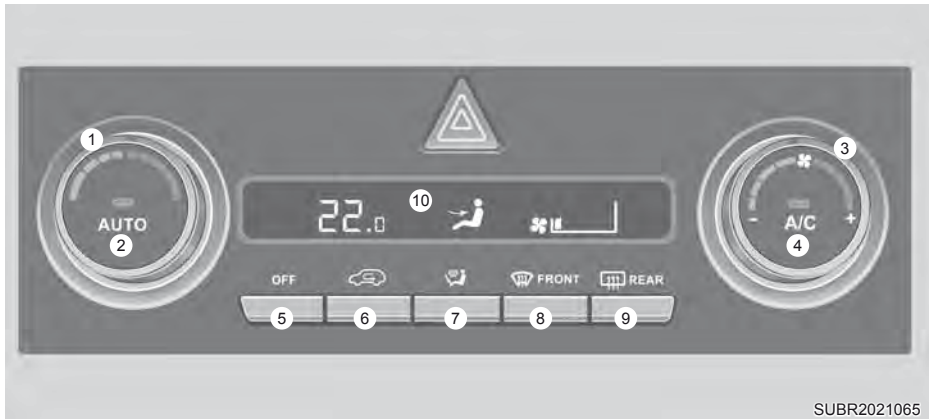

SUBR2021065

1. Botão do controle de temperatura
2. Botão AUTO (controle automático de temperatura)
3. Botão do controle de velocidade do ventilador
4. Botão do A/C (ar condicionado)
5. Botão OFF (desligar)
6. Botão recirculação/ar fresco
7. Botão de seleção do modo
8. Botão do desembaçador do para-brisa
9. Botão do desembaçador do vidro traseiro
10. Tela do controle de climatização

Aquecimento e ar condicionado automático



1. Pressione o botão AUTO.

Os modos, velocidades do ventilador, entrada de ar e ar condicionado serão controlados automaticamente de acordo com o ajuste da temperatura escolhido.

Você pode controlar a força do vento em três estágios pressionando o botão AUTO durante o funcionamento automático.

- HIGH (Alto): Fornece ar condicionado e aquecimento rápidos com vento forte
- MEDIUM (Médio): Fornece ar condicionado e aquecimento rápidos com vento médio
- LOW (Baixo): É adequado para motoristas que preferem vento fraco.

Ao escolher a temperatura em HI ou LO no modo AUTO, a força do vento é ajustada em "HIGH" (Alto).



2. Ajuste o botão de controle de temperatura na temperatura desejada. Se a temperatura for ajustada no mais baixo (LO), o sistema de ar condicionado funcionará continuamente.

- Para desligar o funcionamento automático, escolha qualquer dos seguintes botões:
 - Botão de seleção de modo.
 - Botão do desembaçador do para-brisa.
(Pressione o botão mais uma vez para cancelar a escolha da função desembaçador do para-brisa. O sinal 'AUTO' acenderá na tela de informação mais uma vez.)
 - Interruptor de controle de velocidade do ventilador.

A função escolhida será controlada manualmente enquanto outras funções funcionarem automaticamente.

- Para sua conveniência, use o botão AUTO e ajuste a temperatura em 23°C.

NOTA



Nunca coloque nada perto do sensor localizado sobre o painel para garantir melhor controle do sistema de aquecimento e refrigeração.

Aquecimento e ar condicionado (se equipado)

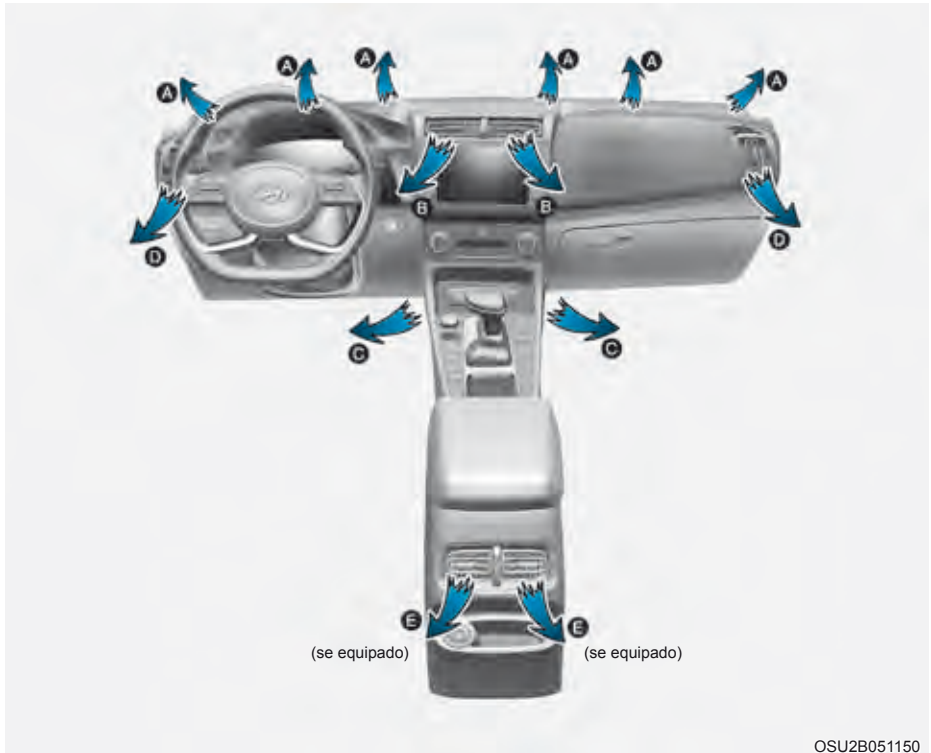

O sistema de aquecimento e ar condicionado pode ser controlado manualmente pressionando os demais botões que não seja o AUTO. Neste caso, o sistema funciona de acordo com as funções e botões escolhidos.

Ao pressionar qualquer botão que não seja o AUTO enquanto usar o funcionamento automático, as funções não selecionadas serão controladas automaticamente.

1. Dê partida no motor.
2. Ajuste o modo na posição desejada.
Para aumentar a eficácia do aquecimento e do resfriamento:
 - Aquecimento:
 - Resfriamento:
3. Ajuste o controle de temperatura na posição desejada.
4. Pressione o botão ar fresco.
5. Ajuste o controle de velocidade do ventilador na posição desejada.
6. Se desejar ar condicionado, ligue o sistema do ar condicionado.
7. Pressione o botão AUTO a fim de alterar o sistema para o controle totalmente automático.

Seleção de modo



O botão de seleção de modo controla a direção do fluxo de ar através do sistema de ventilação.

A direção do fluxo de ar do sistema de ventilação é alterada conforme sequência mostrada abaixo.



O fluxo de ar é direcionado para o tórax e para o rosto.

Além disso, cada difusor pode ser controlado para direcionar o ar liberado por ele.



O fluxo de ar é direcionado para o rosto e assoalho.



A maior parte do fluxo de ar é direcionada para o assoalho, com uma pequena quantidade de ar direcionada para o para-brisa, desembaçadores dos vidros laterais e difusores de ar laterais.



A maior parte do fluxo de ar é direcionada para o assoalho e para-brisa, com uma pequena quantidade de ar direcionada para os desembaçadores dos vidros laterais e difusores de ar laterais.



Nível do Desembaçador (A, D)

A maior parte do fluxo de ar é direcionada para o para-brisa e uma pequena quantidade de ar é direcionada para os desembaçadores dos vidros laterais.

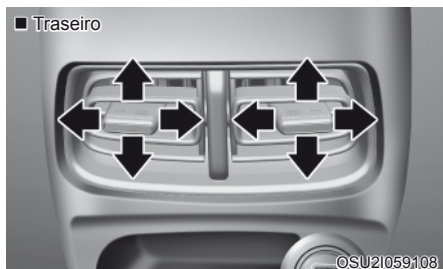
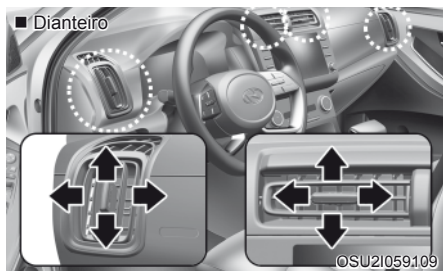

Difusores do painel de instrumentos

Os difusores de ar podem ser abertos ou fechados usando a alavanca de controle da ventilação.

Você também pode ajustar a direção da saída de ar desses difusores utilizando-se a alavanca de controle do difusor, conforme a ilustração.

Controle da temperatura



A temperatura aumentará até o máximo (HI) girando o botão para a direita.

A temperatura diminuirá até o mínimo (LO) girando o botão para a esquerda.

A temperatura aumentará ou diminuirá em 0,5°C a cada vez que girar o botão.

Quando a temperatura for ajustada no mais baixo, o sistema de ar condicionado funcionará continuamente.

Recirculação de ar quando o líquido do lavador for usado (se equipado)

O modo recirculação é ativado automaticamente para reduzir qualquer odor desagradável do líquido do lavador evitando que invada a cabine quando o lavador do para-brisa for usado.

Quando for mudado para o modo recirculação, o odor desagradável pode invadir o veículo.

Entretanto, em dias frios, pode ocorrer umidade nos vidros. Neste caso, acione o desembaçador dianteiro para remover a umidade.

Ligando e desligando a ativação após o uso do líquido do lavador

Sistema de controle de climatização

Para ligar e desligar a função após o Uso do Líquido do Lavador, escolha o modo nível Assoalho (↶↷) e então pressione o botão de controle de entrada de ar (↶↷) 4 vezes dentro de 2 segundos enquanto pressionar o botão A/C.

Quando for ligado após o Uso do Líquido do Lavador, o indicador do botão de controle de entrada de ar piscará 6 vezes. Quando desligar, o indicador piscará 3 vezes.

Sistema de infotainment

Você pode ativar a Recirculação de ar com o uso do fluido limpador de para-brisas no sistema de Infotainment de duas formas:

1. Ajustes → Veículo → Climatização → Recirculação de ar → Ativa com o uso do fluido limpador de para-brisas.
2. Ajustes → Ajustes de Climatização → Recirculação de ar → Ativa com o uso do fluido limpador de para-brisas.



SUBR2021220

Controle de entrada de ar

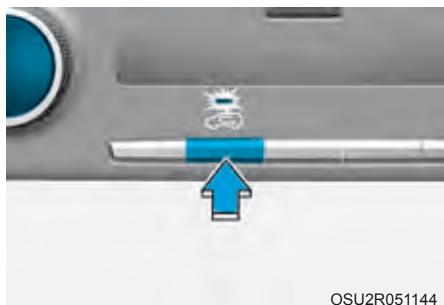

OSU2R051144

O botão de controle de entrada de ar é usado para escolher o modo Ar Fresco (ar externo) ou o modo Recirculação (ar da cabine).

Posição de recirculação do ar



A luz indicadora no botão acende quando é escolhida a posição de recirculação do ar.

Com a posição de recirculação do ar selecionada, o ar do compartimento de passageiros é retirado através do sistema de controle de climatização e pode ser aquecido ou resfriado, de acordo com a função selecionada.

Posição de ar externo (fresco)



A luz indicadora no botão apaga quando é escolhida a posição do ar externo (fresco).

Com a posição de ar externo (fresco) selecionada, o ar externo entra no veículo e pode ser aquecido ou resfriado, de acordo com a função selecionada.

NOTA

O uso prolongado do ar condicionado com a posição de recirculação selecionada tornará o ar excessivamente seco no compartimento de passageiros.

ATENÇÃO

- O uso contínuo do sistema de controle de climatização na posição de recirculação pode provocar entorpecimento ou sonolência e a perda de controle do veículo, resultando em acidente. Enquanto estiver dirigindo, deixe o controle de entrada de ar na posição de ar externo (fresco) o máximo de tempo possível.
- O funcionamento prolongado do sistema de controle da climatização na posição de recirculação de ar (sem escolher o ar condicionado) pode permitir o aumento da umidade dentro do veículo e embaçar os vidros, prejudicando a visibilidade.
- Não durma no veículo com o sistema de ar condicionado ou aquecimento ligado. Isso pode causar danos graves ou fatais devido à queda do nível de oxigênio e/ou da temperatura corporal.

Desumidificação automática (se equipado)

Habilita automaticamente a entrada de ar fresco na cabine para reduzir a umidade, após utilização prolongada do modo Recirculação.

A função pode ser ativada ou desativada no sistema de Infotainment de duas formas:

1. Ajustes → Veículo → Climatização → Ventilação automática → Desumidificação automática.
2. Ajustes → Climatização → Ventilação automática → Desumidificação automática.

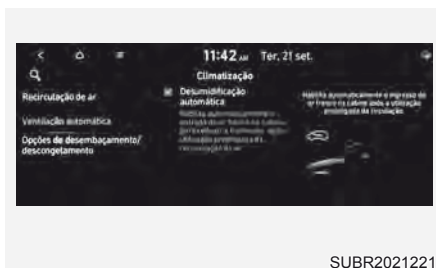

SUBR2021221

Controle de velocidade do ventilador



Gire o botão à direita para aumentar a velocidade do ventilador e o fluxo de ar. Gire o botão à esquerda para diminuir a velocidade do ventilador e o fluxo de ar.

Ar condicionado



Pressione o botão A/C para ligar e desligar manualmente o sistema (a luz indicadora acenderá).

Modo OFF

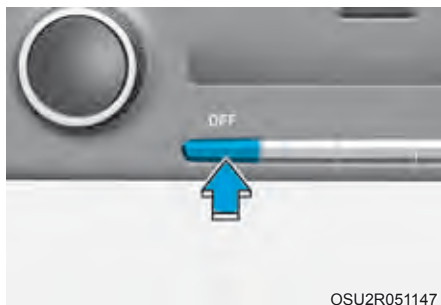

Para desligar o sistema de controle de climatização, pressione o botão OFF. Você pode continuar utilizando o modo e os botões de entrada de ar enquanto o interruptor de ignição estiver na posição ON.

Operação do sistema

Ventilação

1. Escolha o modo Nível do Rosto .
2. Ajuste o controle de entrada de ar no modo ar externo (fresco).
3. Ajuste o controle de temperatura na posição desejada.
4. Ajuste o controle de velocidade do ventilador na velocidade desejada.

Aquecimento

1. Escolha o modo Nível do Assoalho .
2. Ajuste o controle de entrada de ar no modo ar externo (fresco).
3. Ajuste o controle de temperatura na posição desejada.
4. Ajuste o controle de velocidade do ventilador na velocidade desejada.
5. Se desejar aquecimento desumidificado, ligue o sistema do ar condicionado (se equipado).

Se o para-brisa embaçar, escolha o modo Desembaçador Dianteiro.

Sugestões de operação

- Para evitar que poeira ou fumaça incômoda penetre no veículo através do sistema de ventilação, ajuste temporariamente o controle de entrada de ar no modo de recirculação de ar. Retorne o controle para a posição ar fresco quando a irritação passar. Isso ajudará a manter o motorista alerta e o ambiente confortável para todos os ocupantes.
- Para evitar o embaçamento no interior do para-brisa, ajuste o controle de entrada de ar na posição ar fresco e a velocidade do ventilador na posição desejada, ligue o sistema do ar condicionado e ajuste o controle de temperatura na temperatura desejada.

Ar condicionado

Os sistemas de ar condicionado Hyundai são abastecidos com refrigerante R-134a amigável ao meio ambiente.

1. Dê partida no motor.
2. Pressione o botão do ar condicionado.
3. Ajuste o modo na posição Nível do Rosto .
4. Ajuste o controle de entrada de ar no modo de ar recirculado. Entretanto, funcionamento prolongado na posição de recirculação do ar provocará ressecamento excessivo do ar. Neste caso, mude o modo.
5. Ajuste o controle de velocidade do ventilador e o controle de temperatura para obter o máximo conforto.

Quando desejar resfriamento máximo, ajuste o controle de temperatura na posição mais baixa (LO) e então ajuste o controle de velocidade do ventilador na velocidade mais alta.

NOTA

Quando utilizar o sistema de ar condicionado, monitore o indicador de temperatura atentamente, durante a condução do veículo em aclives acentuados ou em tráfego intenso, com temperatura externa elevada. A operação do sistema de ar condicionado pode provocar superaquecimento do motor. Continue utilizando o ventilador, mas desligue o sistema de ar condicionado caso o indicador de temperatura indique superaquecimento do motor.

Sugestões de operação do sistema do ar condicionado

- Se o veículo ficou estacionado sob a luz direta do sol em dias quentes, abra os vidros por alguns minutos para deixar que o ar quente saia.
- Após atingir o resfriamento suficiente, mude do modo de ar recirculado para ar externo (ar fresco).
- Para ajudar a reduzir a umidade do interior dos vidros em dias chuvosos ou úmidos, diminua a umidade do interior do veículo acionando o sistema de ar condicionado com os vidros fechados.
- Para assegurar o máximo desempenho do sistema de ar condicionado, utilize-o durante alguns minutos todos os meses.
- Se o ar condicionado for acionado em excesso, a diferença entre a temperatura externa e aquela do para-brisa pode fazer a superfície externa do para-brisa embaçar, causando perda de visibilidade. Neste caso, ajuste o botão de seleção de modo na posição  e o controle de velocidade do ventilador em baixa velocidade.

Manutenção do sistema

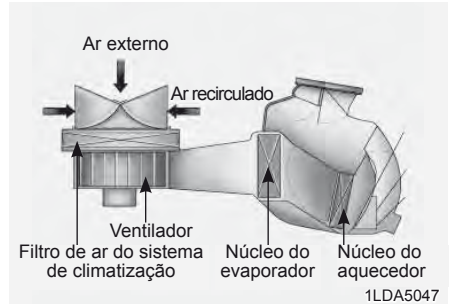

Filtro de ar do sistema de climatização

Este filtro é instalado atrás do porta-luvas. Ele filtra a poeira e outros poluentes que entram no veículo através do sistema de aquecimento e ar condicionado.

Recomendamos que o filtro de ar do controle de climatização seja limpo de acordo com o plano de manutenção preventiva. Se o veículo for dirigido sob condições severas, tais como vias não pavimentadas ou empoeiradas, o filtro de ar do ar condicionado deve ser inspecionado e limpo mais frequentemente.

Se a vazão de ar diminuir subitamente, é necessário efetuar uma verificação do sistema em uma concessionária autorizada Hyundai Motor Brasil (HMB).

Verificação da quantidade de refrigerante do ar condicionado e lubrificante do compressor

Quando a quantidade de refrigerante estiver baixa, o desempenho do ar condicionado fica reduzido. O excesso de gás também causa impacto negativo no sistema de ar condicionado.

Portanto, caso suspeite de funcionamento anormal, leve o veículo a uma concessionária autorizada Hyundai Motor Brasil (HMB) para uma inspeção no sistema.

NOTA

É importante usar o tipo e a quantidade corretos de óleo e refrigerante. Senão podem ocorrer danos ao compressor e acionamento anormal do sistema. Para evitar danos, o sistema do ar condicionado deve ser reparado somente por técnicos treinados e certificados.



ATENÇÃO



Veículos abastecidos com R-134a

Como o refrigerante é mantido sob pressão muito alta, o sistema de ar condicionado só deve ser reparado por técnicos treinados e certificados.



Todos os refrigerantes devem ser recuperados com equipamento adequado.

Liberar os refrigerantes diretamente na atmosfera é prejudicial às pessoas e ao meio ambiente. Deixar de atender a estas advertências pode causar ferimentos graves.

Descongelamento e desembaçamento do para-brisa



ATENÇÃO

Não utilize a posição  ou  durante a operação de resfriamento, quando o clima estiver extremamente úmido. A diferença entre a temperatura externa e aquela do para-brisa pode fazer a superfície externa do para-brisa embaçar, causando perda de visibilidade. Ajuste a seleção de modo na posição  e o controle de velocidade do ventilador em baixa velocidade.

- Quando desejar desembaçamento máximo, ajuste o controle de temperatura na posição extrema direita/quente e então ajuste o controle de velocidade do ventilador na velocidade mais alta.
- Se desejar ar morno direcionado para o assoalho durante o descongelamento ou o desembaçamento, ajuste o modo para a posição assoalho-desembaçamento.
- Antes de dirigir o veículo, limpe toda a neve e o gelo do para-brisa, do vidro traseiro, dos espelhos retrovisores externos e de todos os vidros laterais.
- Limpe toda neve e gelo do capô e a entrada de ar no botão do para-brisa.
- Se a temperatura do motor ainda estiver fria após a partida, então será necessário um período rápido de aquecimento para o fluxo de ar ficar morno ou quente.

Sistema manual de controle da climatização

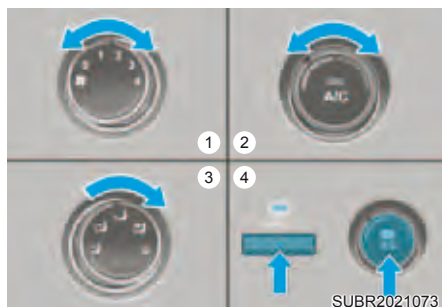

Para desembacar o lado interno do para-brisa

1. Escolha a velocidade desejada do ventilador.
2. Selecione a temperatura desejada.
3. Selecione a posição ou .
4. O ar externo (fresco) será selecionado automaticamente. Além disso, o ar condicionado será acionado automaticamente se o modo for escolhido na posição ou .

Se os modos ar condicionado e ar externo (fresco) não forem selecionados automaticamente, pressione manualmente o botão correspondente.

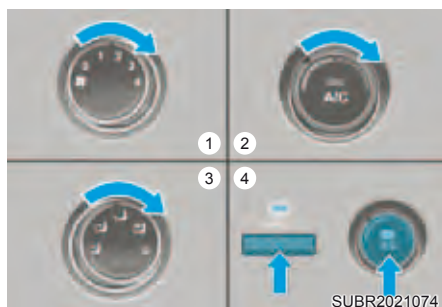

Para descongelar o lado externo do para-brisa

1. Ajuste a velocidade do ventilador na posição mais alta (extrema direita).

2. Ajuste a temperatura na posição extrema quente.
3. Selecione a posição .
4. O modo ar externo (fresco) e o ar condicionado serão selecionados automaticamente.

Sistema automático de controle da climatização

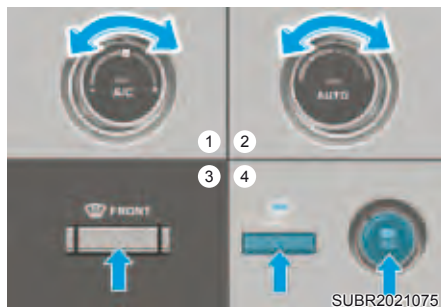

Para desembacar o lado interno do para-brisa

1. Escolha a velocidade desejada do ventilador.
2. Selecione a temperatura desejada.
3. Pressione o botão desembaçador .
4. O ar condicionado ligará de acordo com a temperatura ambiente detectada e ar externo (fresco) e a velocidade máxima do ventilador serão selecionados automaticamente.

Se a posição de ar condicionado, ar externo (fresco) e a velocidade máxima do ventilador não forem selecionados automaticamente, ajuste manualmente o botão correspondente.

Se a posição for escolhida, a velocidade mínima do ventilador será ajustada para velocidade máxima do ventilador.

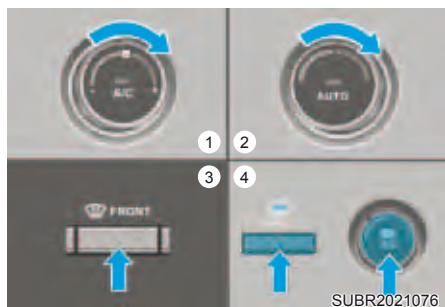

Para descongelar o lado externo do para-brisa

1. Ajuste o controle de velocidade do ventilador na posição mais alta.
2. Ajuste a temperatura na posição extrema quente (HI).
3. Pressione o botão desembaçador (☂).
4. O ar condicionado ligará de acordo com a temperatura ambiente detectada e o modo ar externo (fresco) será selecionado automaticamente.

Se a posição for escolhida, a velocidade mínima do ventilador será ajustada para velocidade máxima do ventilador.

PORTA-OBJETOS

ATENÇÃO

Materiais inflamáveis

Nunca guarde isqueiros, aerossóis ou outros materiais inflamáveis/explosivos no veículo. Estes itens podem incendiar e/ou explodir se o veículo permanecer exposto a altas temperaturas durante períodos longos.

ATENÇÃO

Mantenha **SEMPRE** as tampas dos porta-objetos fechadas durante a condução. Itens dentro do seu veículo se movimentam com a mesma velocidade do veículo. Se você precisar parar ou virar rapidamente ou se acontecer um impacto, os itens podem ser atirados no compartimento e causar um ferimento se atingirem o motorista ou um passageiro.

NOTA

Para evitar um furto, não deixe objetos de valor nos porta-objetos.

Armazenagem no console central

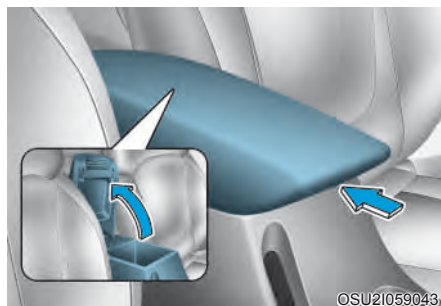

Para abrir:
Puxe para cima a tampa de armazenagem.

Porta-luvas



Para abrir:
Puxe a alavanca (1).

ATENÇÃO

Feche **SEMPRE** o porta-luvas após o uso.

A tampa do porta-luvas aberta pode causar ferimentos graves em um acidente, mesmo que os passageiros estejam usando o cinto de segurança.

CARACTERÍSTICAS INTERNAS

Relógio

ATENÇÃO

Nunca ajuste o relógio enquanto estiver dirigindo. Você pode perder o controle da direção e causar acidentes, ferimentos graves ou fatais.

Porta-copo

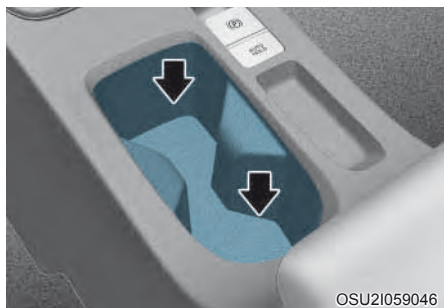

Copos ou pequenas latas de bebidas podem ser colocados nos suportes para copos.

ATENÇÃO

- Evite partidas e frenagens repentinas quando os porta-copos forem usados, para evitar derramar o líquido. Se o líquido quente for derramado, causará queimaduras nos ocupantes do veículo. Uma queimadura pode fazer com que o motorista perca o controle do veículo e cause um acidente.
- Não coloque copos, garrafas, latas etc. destampados ou sem segurança contendo líquidos quentes no suporte para copos, enquanto o veículo estiver em movimento. Podem ocorrer ferimentos no caso de parada repentina ou uma colisão.
- Só use copos macios nos porta-copos. Objetos rígidos podem ferir os ocupantes em caso de acidente.

ATENÇÃO

Mantenha latas e garrafas com bebidas gasificadas fora do alcance da luz solar direta e não as coloque em um veículo quente. Isso pode provocar uma explosão.

NOTA

- Mantenha bebidas fechadas durante a condução para evitar que elas derramem. Se o líquido for derramado, ele pode entrar no sistema elétrico/eletrônico do veículo e danificar essas peças.
- Ao limpar líquidos derramados, não seque o porta-copo com ar em alta temperatura. Isto pode danificar o porta-copo.

Para-sol

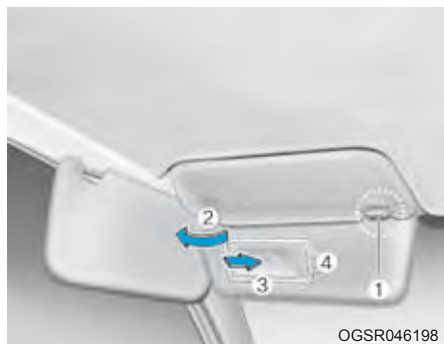

Para usar o para-sol puxe-o para baixo.

Para usar o para-sol contra o vidro lateral, puxe-o para baixo, solte-o do suporte (1) e vire-o para o lado (2).

Para usar o espelho de vaidade, puxe o para-sol para baixo e deslize a tampa do espelho (3).

Use o porta-cartão (4) para prender cartões.

NOTA

Feche a tampa do espelho de vaidade com segurança e retorne o para-sol à posição original após o uso.

⚠ ATENÇÃO

Para sua segurança, não bloqueie a visão ao utilizar o para-sol.

Tomada de força (se equipado)



A tomada de força foi projetada para fornecer energia elétrica para telefones celulares ou outros equipamentos desenvolvidos para funcionar com os sistemas elétricos do veículo. Os equipamentos deverão consumir menos que 180 Watts com o motor em funcionamento.

⚠ ATENÇÃO

Evite choques elétricos.

Não coloque o dedo ou elementos estranhos (alfinetes etc.) na tomada de força e não a toque com a mão molhada.

NOTA

Para evitar danos às tomadas elétricas:

- Utilize a tomada de força apenas com o motor em funcionamento e remova a tomada do acessório após a utilização. Utilizar a tomada de força por períodos de tempo prolongados com o motor desligado pode descarregar a bateria.
- Utilize apenas equipamentos elétricos de 12V que tenham capacidade elétrica inferior a 180 Watts.
- Ao utilizar a tomada de força, ajuste o ar condicionado ou o aquecedor para o nível operacional mais baixo.
- Feche a tampa da tomada de força quando não estiver sendo utilizada.
- Alguns equipamentos eletrônicos podem causar interferência quando conectados na tomada de força do veículo. Estes equipamentos podem causar excesso de ruídos no sistema de áudio e funcionamento incorreto em outros sistemas eletrônicos ou equipamentos usados no seu veículo.

- Pressione a tomada até o final. Se não existir bom contato, o plugue pode superaquecer e o fusível interno de temperatura abrir.
- Conecte dispositivos elétricos/eletrônicos equipados com bateria com proteção inversa de corrente. A corrente elétrica da bateria pode passar para o sistema elétrico/eletrônico do veículo e provocar funcionamento incorreto do sistema.

Carregador USB (se equipado)



O carregador USB é projetado para recarregar baterias de dispositivos elétricos pequenos usando um cabo USB.

Os dispositivos elétricos podem ser recarregados quando o botão Start/Stop do motor estiver na posição ACC, ON ou START.

A condição de carga da bateria pode ser monitorada no dispositivo elétrico.

Após o uso desconecte o cabo USB da porta USB.

- Um telefone celular ou um tablet pode superaquecer durante o processo de recarga. Isso não indica mau funcionamento do sistema de carga.
- Um telefone celular ou um tablet que adote um método de carga diferente pode não ser recarregado adequadamente. Neste caso, use um carregador exclusivo do seu dispositivo.
- O terminal de carga é somente para recarregar um dispositivo. Não use o terminal de carga para ligar um áudio ou reproduzidor de mídia no sistema infotainment.

Sistema de carga sem fio do celular (se equipado)



Em determinados modelos, o veículo vem equipado com um carregador sem fio para celular.

Para começar a carga sem fio, coloque o smartphone equipado com função de carregamento sem fio no berço de carga sem fio. Feche com firmeza todas as portas e coloque o interruptor de ignição em IGN ON.

Para carregar um celular

O sistema de carga sem fio do celular só carrega celulares ativados em Qi.

Leia a etiqueta na capa de acessórios do celular ou visita o website do fabricante do celular para verificar se seu celular suporta a tecnologia Qi.

O processo de carregamento sem fio começa quando você coloca um celular com tecnologia Qi na unidade de carga sem fio.

1. Remova outros itens, incluindo a chave inteligente da unidade de carga sem fio. Se não, o processo de carga sem fio pode ser interrompido. Coloque o celular no centro do berço de carga (Q).
2. Você pode ligar e desligar a função de carregamento sem fio em:
 - Painel de instrumentos: Ajustes → Conveniências → Sistema de carregamento sem fio.
 - Infotainment: Ajustes → Veículo → Conveniência → Carregador sem fio.

Se seu celular não estiver carregando:

- Mude ligeiramente a posição do celular no berço de carga.

Neste caso, interrompa temporariamente o processo de carga e tente novamente carregar seu celular.

O sistema avisa você com uma mensagem no display do painel de instrumentos se o celular ainda estiver na unidade de carga sem fio após desligar o motor e abrir a porta dianteira.

■ Tipo A

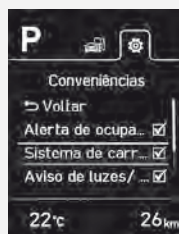

SUBR2021222

■ Tipo B

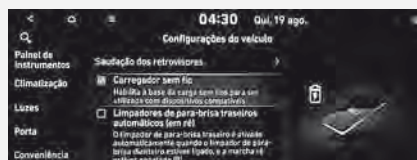

SUBR2021223

Alerta de esquecimento do celular/ dispositivo no carregador



Se a ignição for desligada com um celular posicionado no carregador, ao abrir a porta do motorista uma mensagem de alerta será mostrada no painel de instrumentos.

NOTA

Para alguns fabricantes de celular, o sistema pode não advertir você mesmo que o celular seja deixado na unidade de carga sem fio. Isto se deve a uma característica particular do celular e não ao mau funcionamento do carregamento sem fio.

⚠️ ATENÇÃO

- O sistema de carga sem fio do celular pode não suportar alguns celulares, que não são verificados quanto à especificação Qi (Qi).
- Ao colocar seu celular na base de carga, posicione-o no meio do berço de carga para otimizar o desempenho do carregamento. Se seu celular estiver deslocado para o lado, a taxa de carga pode ser menor e, em alguns casos, o celular pode experimentar maior condução de calor.
- Em alguns casos, o carregamento sem fio pode parar temporariamente quando for usada a chave com controle remoto ou a chave inteligente, mesmo ao dar partida no veículo ou travar/destravar as portas etc.

- Ao carregar determinados celulares, o indicador de carga pode não mudar para verde quando o celular estiver totalmente carregado.
- O processo de carga sem fio do celular pode parar temporariamente quando a temperatura aumentar anormalmente dentro do sistema de carga sem fio do celular. Pare a carga sem fio do celular e aguarde até a temperatura diminuir até determinado nível aceitável.
- O processo de carga sem fio pode parar temporariamente quando existir algum item metálico, tal como moedas, entre o sistema de carga sem fio do celular e o celular.
- Ao carregar determinados celulares, com uma função de autoproteção, a velocidade de carga sem fio pode diminuir e a carga sem fio pode parar.
- Se o celular tiver uma capa espessa, a carga sem fio pode não ser possível.
- Se o celular não estiver completamente em contato com o berço de carga, a carga sem fio pode não funcionar adequadamente.
- Alguns itens magnéticos como cartões de crédito, cartões telefônicos ou passagens de trem podem ser danificados se forem deixados com o celular durante o processo de carga.
- Quando qualquer celular sem função de carga sem fio ou objeto metálico for colocado sobre o berço de carga, pode-se ouvir um pequeno ruído. Este pequeno ruído é devido ao veículo diferenciar a compatibilidade do objeto colocado no berço de carga. Isso não afeta seu veículo nem o celular de qualquer maneira.
- Usuários de telefones menores (p.ex. iPhone 8) podem ter problemas intermitentes de carga devido ao tamanho reduzido. (Coloque o smartphone no centro do berço.)

NOTA

Se o interruptor de ignição estiver na posição OFF, a carga também para.

Fixação para tapetes de assoalho (se equipado)

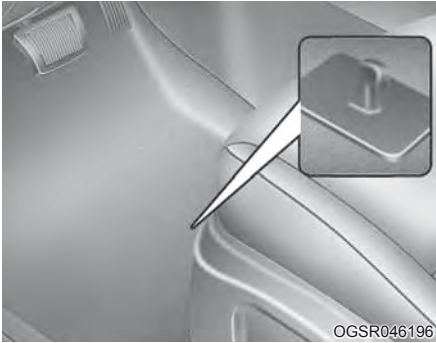

Use SEMPRE as fixações de assoalho para tapetes para prender os carpetes dianteiros no veículo. As fixações no carpete dianteiro evitam que os carpetes deslizem para frente.

ATENÇÃO

Observe os itens a seguir ao instalar QUALQUER tapete sobre o assoalho do seu veículo.

- Certifique-se que os tapetes estejam firmemente fixados nos pontos de fixação no assoalho antes de dirigir seu veículo.
- Não utilize NENHUM tapete que não possa ser firmemente fixado aos pontos de fixação do assoalho do veículo.
- Não coloque um tapete sobre o outro (ex.: tapete de borracha sobre o tapete de carpete do assoalho). Apenas um tapete deve ser instalado em cada posição do veículo.

NOTA

Seu veículo foi fabricado com pontos de fixação do tapete do motorista, especialmente projetados para fixar o tapete no lugar. Para evitar qualquer interferência com a operação dos pedais, a Hyundai recomenda instalar apenas o tapete projetado para uso no seu veículo.

Porta-cabides (se equipado)

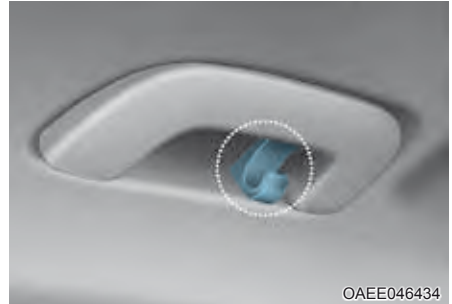

O porta-cabides não foi destinado a segurar objetos grandes e/ou pesados.

ATENÇÃO

Não pendure outros objetos no porta-cabides exceto roupas. Em caso de acidentes eles poderão causar danos corporais ou danos no veículo.

Rede de bagagem (suporte) (se equipado)



Para evitar que itens mudem de posição na área de carga, você pode usar os quatro suportes localizados na área de carga para prender a rede de bagagem.

Se necessário, recomendamos entrar em contato com uma concessionária autorizada Hyundai Motor Brasil (HMB) para obter uma rede de bagagem.

CUIDADO

Para evitar danos aos itens ou ao veículo, deve-se ter cuidado ao transportar objetos frágeis ou volumosos no compartimento de bagagem.

ATENÇÃO

Para evitar ferir os olhos, **NÃO** estique demais a rede de bagagem. Mantenha **SEMPRE** seu rosto e o corpo fora do caminho de retração da rede de bagagem. **NÃO** use a rede de bagagem quando a cinta tiver sinais visíveis de desgaste ou dano.

Tampa da área de carga (se equipado)



Use a tampa para ocultar itens armazenados na área de carga.

A tampa da área de carga pode ser levantada ou removida.

ATENÇÃO

- Não coloque objetos na tampa da área de carga. Esses objetos podem ser atirados dentro do veículo e possivelmente ferir os ocupantes durante um acidente ou em uma frenagem.
- Nunca permita que alguém viaje no compartimento de bagagem. Ele é projetado somente para bagagem.

NOTA

Não coloque bagagem sobre a tampa, pois ela pode ser danificada ou deformada.

CARACTERÍSTICAS EXTERNAS

Bagageiro de teto (se equipado)

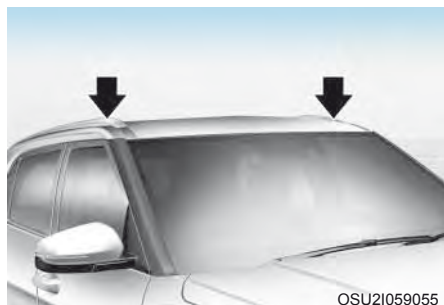

OSU21059055

Acessórios para transportar carga sobre o teto podem ser obtidos em concessionária autorizada Hyundai Motor Brasil (HMB).

NOTA

- Os acessórios para transportar carga, vendidos separadamente, devem ser fixados nas posições adequadas para depois receberem a carga que será transportada.
- Se o veículo for equipado com teto solar, certifique-se de não posicionar carga sobre o bagageiro de teto de forma que possa interferir no acionamento do teto solar.
- Quando o bagageiro de teto não estiver sendo usado para transportar carga, talvez as travessas precisem ser reposicionadas se detectar ruído do vento.

⚠ CUIDADO

- Ao transportar carga no bagageiro de teto, adote as precauções necessárias para se certificar que a carga não vai danificar o teto do veículo.
- Ao transportar objetos grandes no bagageiro de teto, certifique-se que eles não excedam o comprimento ou a largura total do teto.
- Quando estiver transportando carga no bagageiro de teto, preferencialmente não acione o teto solar (se equipado).

⚠ ATENÇÃO

- A especificação a seguir é o peso máximo que pode ser carregado no bagageiro de teto. Distribua a carga por igual ao máximo entre as travessas (se equipado) e o bagageiro de teto e prenda a carga com firmeza.

Bagageiro de teto	
Carga máxima	80 kg

Carregar carga ou bagagem em excesso acima do limite especificado de peso sobre o bagageiro de teto pode danificar o veículo.

- O centro de gravidade do veículo será mais alto quando a carga estiver acomodada no bagageiro de teto. Evite partidas e freadas bruscas, curvas fechadas, manobras rápidas ou altas velocidades que podem resultar na perda de controle do veículo ou capotamento, causando um acidente.

SISTEMA DE ÁUDIO

NOTA

- Evite que produtos químicos como perfumes, cosméticos, protetor solar, creme de limpeza para as mãos e aromatizadores entrem em contato com as peças do interior do veículo, pois isso pode causar danos, quebra de botões ou descoloração.

Porta USB (se equipado)



Você pode usar uma porta USB para conectar um USB e ouvir música.

NOTA

Ao usar um dispositivo portátil de áudio conectado a uma tomada de força, pode ocorrer ruído durante a reprodução. Se isto acontecer, use a fonte de alimentação do dispositivo portátil de áudio.

Antena

Antena de teto



A antena receberá sinais de transmissão em AM, FM etc., bem como receberá e enviará dados.

Esta antena de teto é removível.

Gire a antena no sentido anti-horário para remover.

Gire a antena no sentido horário para reinstalar.

Antena Barbatana de Tubarão



A antena do tipo barbatana de tubarão (se equipado) receberá sinais de transmissão em AM, FM, etc., bem como receberá e enviará dados.

NOTA

- Antes de entrar em um local com baixa altura do teto, certifique-se de remover a antena.
- Certifique-se de remover a antena antes de lavar o veículo em um lava-rápido automático ou ela pode ser danificada.
- Quando reinstalar a antena, é importante que ela seja totalmente apertada e ajustada na posição reta para garantir recepção adequada. Porém ela pode ser removida ao estacionar o veículo.

NOTA

Instalação de antenas que não sejam originais pode resultar em vazamento de água, ruído do vento, barulho e funcionamento ruim do rádio. Recomendamos usar a antena disponível na concessionária autorizada Hyundai Motor Brasil (HMB).

Controle do áudio no volante de direção (se equipado)

■ Tipo A



OSU21059058

■ Tipo B



OSU21059057

■ Tipo C (N-line)



OSU2BN051002

O botão de controle do áudio no volante de direção está instalado para proporcionar uma condução segura.

NOTA

Não acione as teclas de controle remoto do sistema de áudio simultaneamente.

VOLUME (/) (1)

- Pressione para cima o botão (+) para aumentar o volume.
- Pressione para baixo o botão (-) para diminuir o volume.
- Pressione o botão para silenciar o som (mudo).

SEEK/PRESET (/) (2)

Se o botão SEEK/PRESET (procura/memória) for pressionado por 0,8 segundo ou mais, ele funcionará em cada modo conforme segue.

Modo Rádio

Funciona como o botão de seleção AUTO SEEK (procura automática). Ele vai procurar até atingir o próximo canal.

Modo Mídia

Funciona como o botão FF/REW (avanço/re-trocesso).

Se o botão SEEK/PRESET (procura/memória) for pressionado por menos de 0,8 segundo, ele funcionará em cada modo conforme segue.

Modo Rádio

Funciona como os botões de seleção PRESET STATION (emissoras na memória).

Modo Mídia

Funciona como o botão de seleção TRACK UP/ DOWN (faixa posterior/anterior).

MODO (3)

- Pressione o botão MODE para alternar entre os modos rádio ou mídia.
- Pressione e segure o botão para ligar/desligar o sistema.

COMANDO DE VOZ (4)

- Pressione para acionar o comando de voz disponível em conjunto com o uso de um smartphone (se disponível no aparelho utilizado)

As informações detalhadas dos botões de controle do áudio estão descritas nas páginas seguintes desta seção.

Áudio / Vídeo (AV) (se equipado)

As informações detalhadas do sistema AVN estão descritas no manual fornecido separadamente.

Tecnologia sem fio mãos livres Bluetooth® (se equipado)



OSU2I059059



SUBR2021084



SUBR2021085

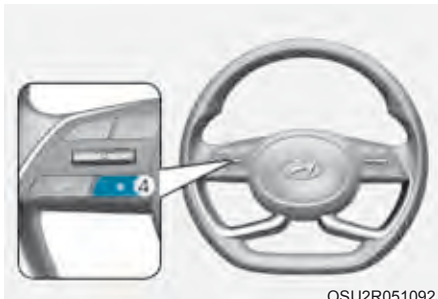

OSU2R051092

É possível usar o telefone sem conexão por cabo através da Tecnologia Sem Fio Bluetooth®.

- (1) Botão Ligar/Atender: pressione rapidamente o botão para atender uma chamada.
- (2) Botão Encerrar: pressione rapidamente o botão para encerrar uma chamada.
- (3) Microfone
 - Áudio: Para informações detalhadas, consulte "ÁUDIO" nesta seção.
 - Sistema de áudio: Informações detalhadas sobre a tecnologia sem fio mãos livres Bluetooth® são descritas nas páginas seguintes desta seção.
- (4) Botão Personalizável (se equipado)

Neste botão é possível associar alguma das funções disponíveis, de modo a atender melhor à necessidade do proprietário.

- Rejeitar/Encerrar chamada: você pode rejeitar ou encerrar uma chamada.
- Alterar dispositivo Viva-Voz: Quando dois telefones estiverem conectados via Bluetooth, é possível selecionar um dispositivo para usar chamadas Viva-Voz.
- Modo Privacidade: ativa e desativa o modo de privacidade. Caso seja selecionado, o sistema de áudio não apresentará: Contatos, Histórico de chamadas, Favoritos e Mensagens.
- Memo de voz: o memo de voz será iniciado para gravar ou salvar.
- Redirecionar: criará nova rota (veículo com navegador GPS).
- Cancelar rota: cancela a rota atual (veículo com navegador GPS).
- Modo silencioso: ativa e desativa o modo silencioso.
- Vazio: nenhuma função associada.

Como funciona o rádio do veículo

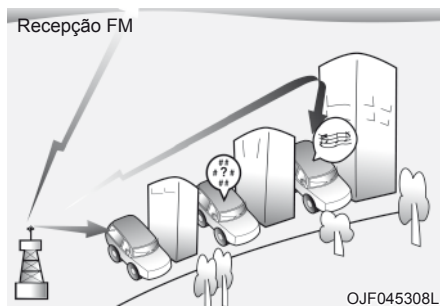

Os sinais de rádio AM e FM são emitidos por torres transmissoras localizadas em sua cidade. Eles são captados pela antena de rádio do seu veículo. Então este sinal é recebido pelo rádio e enviado aos alto-falantes do veículo.

Quando o sinal recebido tem alta intensidade, a engenharia do sistema de áudio de seu veículo garante uma reprodução da melhor qualidade possível. Entretanto, em certos casos, o sinal recebido pode não ser suficientemente forte e claro.

Isso pode ser devido a fatores como distância da estação de rádio, interferência de sinais mais fortes de outras estações ou a proximidade com edifícios muito altos, pontes ou outros obstáculos de maiores dimensões na área.

Recepção AM

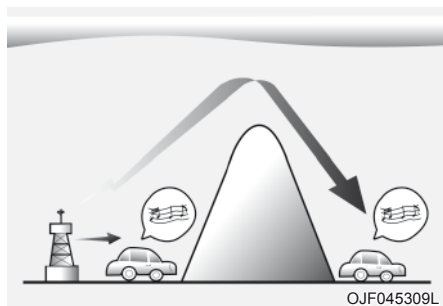

Transmissões em AM podem ser recebidas em maiores distâncias do que transmissões em FM. Isto porque as ondas de rádio AM são transmitidas em baixas frequências. Estas ondas longas e de baixa frequência têm a capacidade de acompanhar a curvatura da Terra, sendo repetidas na atmosfera. Além disso, elas contornam obstáculos e asseguraram melhor cobertura do sinal.

Estação de rádio FM

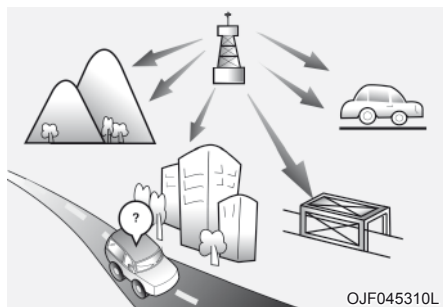

As transmissões em FM são realizadas em altas frequências e suas ondas não acompanham a curvatura da Terra. Por isso as transmissões em FM geralmente começam a apresentar dificuldade de recepção mesmo a pouca distância da fonte emissora. Além disso, os sinais de FM são facilmente afetados por edifícios, montanhas ou outros obstáculos.

Isso pode resultar em certas condições de reprodução que podem levar você a acreditar que existe um problema com o rádio. As seguintes condições são normais e não indicam problema com o rádio:

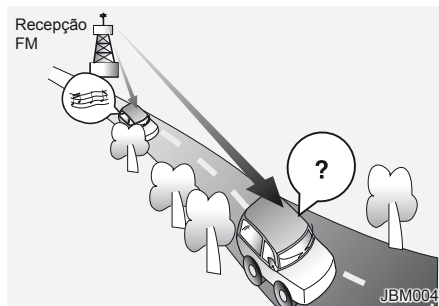

- **Fading (Diminuição de sinal)** - À medida que seu veículo se afasta da fonte emissora, o sinal vai enfraquecendo e o som começa a desaparecer. Quando isto acontecer, sugerimos que sintonize outra estação, com sinal mais forte.
- **Oscilação/Estática** - Os sinais fracos de FM ou grandes obstáculos entre a fonte emissora e seu rádio podem afetar o sinal, dando origem à recepção de sinais com oscilação ou estática. Uma redução da intensidade dos agudos pode diminuir esse efeito até que o obstáculo seja ultrapassado.

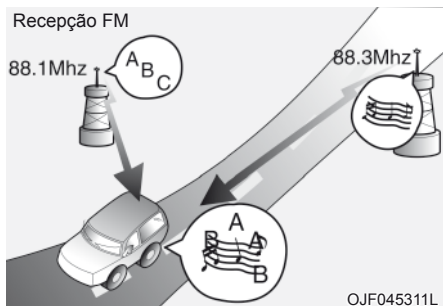

- Sobreposição de estações - À medida que o sinal de FM vai enfraquecendo, outro sinal mais forte, próximo desta frequência, começa a ser recebido. Isto deve-se ao fato de que seu rádio foi concebido para “fixar” o sinal mais forte. Se isso acontecer, sintonize outra estação com um sinal mais forte.
- Cancelamento de recepção múltipla - Sinais de rádio recebidos de diversas origens podem causar distorções e sons agudos. A causa deste problema é a recepção de sinais diretos e refletidos da mesma estação ou de sinais de duas estações diferentes, mas com frequências muito próximas. Se isto acontecer, sintonize uma estação de frequência diferente até que esta situação deixe de existir.

Utilização de um celular ou rádio transmissor

A utilização de um telefone celular no interior do veículo pode provocar ruído no sistema de áudio. Isto não significa que existe qualquer problema com o equipamento de áudio. Neste caso, use o telefone celular em local bem longe do equipamento de áudio.

NOTA

Quando utilizar sistemas de comunicação, tais como telefones celulares ou equipamentos de rádio comunicador dentro do veículo, deve-se instalar uma antena externa. Telefones celulares ou equipamentos de rádio que utilizam só antenas no interior do veículo podem interferir com o sistema elétrico e afetar adversamente o funcionamento seguro do veículo.

ATENÇÃO

Não utilize telefones celulares quando estiver dirigindo. Para utilizar o telefone celular, pare o veículo em lugar seguro.

iPod®

iPod® é marca registrada da Apple Inc.

Tecnologia sem fio *Bluetooth*®

A marca e os logotipos Bluetooth® são registrados e de propriedade da Bluetooth SIG, Inc. e o uso dessas marcas pela Hyundai é sob licença.

Outras marcas registradas e nomes de fantasia pertencem aos respectivos proprietários.

É necessário um celular com tecnologia sem fio Bluetooth® para usar essa tecnologia.



SISTEMA DE ÁUDIO (SEM TELA SENSÍVEL O TOQUE)

Painel de controle



(1) Botão ÁUDIO

- Pressione para mostrar a janela de seleção de modo rádio/mídia.
- Quando aparecer a janela de seleção de modo, gire o botão [TUNE] (Sintonia) para escolher o modo desejado e então pressione o botão.
- Quando o Modo Popup não está selecionado em [MENU/CLOCK] ► Modo Popup, pressione o botão [AUDIO] no painel de controle para mudar o modo do rádio. A cada vez que o botão [AUDIO] é pressionado no painel de controle, o modo muda para a mídia ► rádio na ordem.

(2) Botão PHONE

- Pressione para começar a conectar um celular via Bluetooth.
- Após fazer uma conexão de celular Bluetooth, pressione para acessar o menu do celular Bluetooth.

(3) Botão FAV

- Enquanto ouvir o rádio, pressione para mover para a próxima página da lista de memórias.

(4) Botão POWER/VOL (Liga/Volume)

- Pressione para ligar e desligar o sistema.
- Gire à esquerda ou direita para ajustar o volume do som do sistema.

* As funções reais no veículo podem ser diferentes da ilustração.

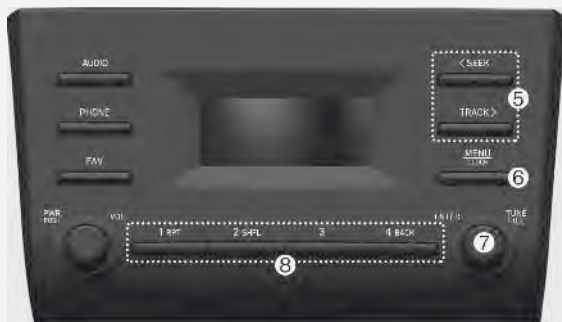

(Com tecnologia sem fio Bluetooth®)

BXJ4M0001EG

(5) Botão SEEK/TRACK (Procura/Faixa)

- Muda a estação/faixa/arquivo.
- Enquanto ouvir o rádio, pressione e segure para procurar uma estação.
- Ao reproduzir mídia, pressione e segure para retorno ou avanço rápido (exceto modo de áudio Bluetooth).

(6) Botão MENU/CLOCK (Menu/Relógio)

- Pressione para acessar a tela do menu para o modo atual.
- Pressione e segure para acessar a tela de ajuste do horário.

(7) Botão TUNE/FILE/ENTER (Sintonia/Arquivo/Entrar)

- Enquanto ouvir o rádio, gire para ajustar a frequência.
- Enquanto reproduzir mídia, gire para procurar uma faixa/arquivo (exceto modo de áudio Bluetooth).
- Enquanto procura girando o botão, pressione para selecionar a faixa/arquivo atual (exceto modo de áudio Bluetooth).

(8) Botões de números (1 RPT~ 4 BACK)

- Enquanto ouvir o rádio, pressione para ouvir uma estação de rádio salva.
- Enquanto ouvir o rádio, pressione e segure para salvar a estação de rádio atual na memória.
- Nos modos de áudio USB/Bluetooth, pressione o botão para [1 RPT] para mudar o modo de repetir a reprodução. Pressione o botão [2 RDM] para mudar o modo de reprodução aleatória.
- Pressione o botão [4 BACK] para retornar à tela anterior (exceto para a lista de memória de rádio).

* As funções reais no veículo podem ser diferentes da ilustração.

Arranjo do sistema - controle remoto no volante de direção

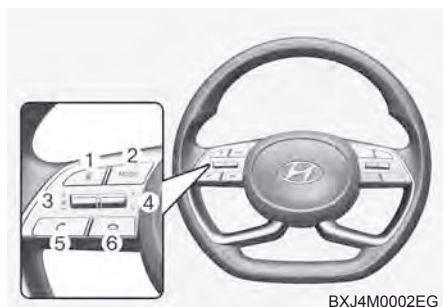

(modelo equipado com Bluetooth®)

* As funções reais no veículo podem ser diferentes da ilustração.

(1) Botão MUTE (Mudo)

- Pressione para emudecer ou desligar o mudo do sistema.
- Durante uma chamada, pressione para emudecer ou desligar o mudo do microfone.
- Durante a reprodução de uma mídia, pressione para pausar ou retornar à reprodução. (se equipado)

(2) Botão MODE (Modo)

- Pressione para alternar entre os modos rádio e mídia.
- Pressione e segure para ligar ou desligar o sistema.

(3) Alavanca de volume

- Pressione para cima ou para baixo para ajustar o volume.

(4) Alavanca Para cima/Para baixo

- Muda a estação/faixa/arquivo.
- Enquanto ouvir o rádio, pressione para ouvir a estação de rádio anterior/próxima salva.
- Enquanto ouvir o rádio, pressione e segure para procurar uma estação.
- Ao reproduzir mídia, pressione e segure para retorno ou avanço rápido (exceto modos de áudio Bluetooth).

(5) Botão Chamar/Atender

- Pressione para começar a conectar um celular via Bluetooth.
- Após fazer uma conexão de celular Bluetooth, pressione para acessar o histórico de chamadas. Pressione e segure para discar o número de telefone mais recente. Quando entrar uma chamada, pressione para atender à chamada.
- Durante uma ligação, pressione para alternar entre a chamada ativa e a chamada em espera. Pressione e segure para alternar a chamada entre o sistema e o celular.

(6) Botão Encerrar Chamada

- Quando entrar uma chamada, recusa a chamada.
- Durante uma chamada, finaliza a chamada.

ATENÇÃO - Sobre a condução

- Nunca acione o sistema enquanto estiver dirigindo. Dirigir distraído pode resultar em perda de controle do veículo, levando a um acidente potencial e ferimentos graves ou fatais. A principal responsabilidade do motorista é dirigir o veículo de forma segura e legal e quaisquer dispositivos portáteis, equipamentos ou sistemas do veículo que distraiam a atenção do motorista nunca devem ser usados durante a condução do veículo.
- Evite olhar a tela durante a condução. Dirigir distraído pode levar a um acidente no tráfego. Pare o veículo em local seguro antes de usar as funções que necessitam múltiplas operações.
- Primeiro pare o veículo antes de usar o celular. Usar o celular durante a condução pode levar a um acidente no tráfego. Se necessário, use a função Viva-voz do Bluetooth para fazer chamadas e mantenha a chamada o mais breve possível.
- Mantenha o volume suficientemente baixo para ouvir sons externos. Dirigir sem conseguir ouvir sons externos pode levar a um acidente no tráfego. Ouvir em volume alto por muito tempo pode causar danos à audição.

ATENÇÃO - Sobre o manuseio do sistema

- Não desmonte nem modifique o sistema. Isso pode resultar em acidente, incêndio ou choque elétrico.
- Não permita que líquidos ou substâncias estranhas entrem no sistema. Líquidos ou substâncias estranhas podem causar fumaça, incêndio ou mau funcionamento do sistema.
- Deixe de usar o sistema se ele tiver problema de mau funcionamento como nenhuma saída de áudio ou do display. Se continuar usando o sistema quando apresentar mau funcionamento, pode causar incêndio, choque elétrico ou falha do sistema.
- Não toque na antena durante uma tempestade com raios ou trovões, pois isso pode causar choque elétrico induzido pelos raios.

NOTA - Sobre o manuseio do sistema

- Use o sistema com o motor funcionando. O uso prolongado com o motor desligado pode descarregar a bateria.
- Não instale produtos que não sejam aprovados. Usar produtos que não sejam aprovados pode causar erro ao usar o sistema. Erros do sistema causados pela instalação de produtos não autorizados não são cobertos pela garantia.

NOTA - Sobre o manuseio do sistema

- Não aplique força excessiva ao sistema. Pressão excessiva sobre a tela pode danificar o display do painel de instrumentos ou o painel sensível ao toque.
- Ao limpar a tela ou o painel do botão, certifique-se de desligar o motor e usar um pano macio e seco. Limpar a tela ou os botões com um pano áspero ou usando solventes (álcool, benzina, solvente de tinta etc.) pode riscar ou danificar quimicamente a superfície.

Ligando e desligando o sistema

Para ligar o sistema, dê partida no motor.

- Se você não quiser usar o sistema durante a condução, pode desligar o sistema pressionando o botão [POWER] no painel de controle. Para usar novamente o sistema, pressione outra vez o botão [POWER].

Após desligar o motor, o sistema desliga automaticamente após alguns instantes ou logo que você abrir a porta do motorista.

- Dependendo do modelo ou especificações do veículo, o sistema pode desligar logo que você desligar o motor.
- Quando ligar novamente o sistema, o modo e os ajustes anteriores permanecem intactos.

ATENÇÃO

- Algumas funções podem ser desativadas por motivo de segurança com o veículo em movimento. Elas só funcionam quando o veículo estiver parado. Estacione o veículo em local seguro antes de usar qualquer uma das funções.
- Deixe de usar o sistema se ele tiver problema de mau funcionamento como nenhuma saída de áudio ou do display. Se continuar usando o sistema quando apresentar mau funcionamento, pode causar incêndio, choque elétrico ou falha do sistema.

NOTA

Você pode ligar o sistema quando o interruptor de ignição estiver colocado na posição “ACC” ou “ON”. Usar o sistema por longo período de tempo com o motor desligado pode descarregar a bateria. Se você planejar usar o sistema por longo período de tempo dê partida no motor.

Ligando e desligando o display

Para evitar reflexo, você pode desligar a tela. A tela pode ser desligada somente se o sistema estiver ligado.

1. No painel de controle, pressione o botão [MENU/CLOCK] (Menu/Relógio).
2. Quando aparecer a janela de seleção de opção, gire o botão [TUNE] (Sintonia) para escolher Display desligado e então pressione o botão.
 - Para ligar novamente a tela, pressione qualquer um dos botões do painel de controle.

Conhecendo as operações básicas

Você pode selecionar um item ou ajustar as configurações usando os botões de número e o botão [TUNE] (Sintonia) do painel de controle.

Selecionando um item

Itens numerados

Pressione o botão de número correspondente.



Itens sem número

Gire o botão [TUNE] (Sintonia) para selecionar o item desejado e então pressione o botão.



Ajustando as configurações

Gire o botão [TUNE] (Sintonia) para ajustar o valor e então pressione o botão para salvar as mudanças.

Gire o botão [TUNE] (Sintonia) para a direita para aumentar o valor e para a esquerda para diminuir o valor.



RÁDIO

Ligando o rádio

1. No painel de controle, pressione o botão [AUDIO].
2. Quando aparecer a janela de seleção de modo, gire o botão [TUNE] (Sintonia) para escolher o modo desejado e então pressione o botão.

Modo FM/AM



- (1) Modo rádio atual
- (2) Informação sobre a estação de rádio
- (3) Lista de memórias

Pressione o botão [MENU/CLOCK] (Menu/Relógio) no painel de controle para acessar as seguintes opções de menu:

- Armazenagem automática: Salva estações de rádio à lista de memórias.
- Scan (Busca): O sistema procura por estações de rádio com sinal forte e reproduz cada opção por cerca de cinco segundos.
- Ajustes do Som: Você pode mudar os ajustes relacionados ao som, tal como local onde o som ficará concentrado e o nível de saída de cada faixa.
 - Posição: Selecione um local onde o som ficará concentrado no veículo. Selecione Fade (Atenuar) ou Balanço, gire o botão [TUNE] (Sintonia) para selecionar a posição desejada e então pressione o botão. Para ajustar o som no centro do veículo, selecione Centro.

- Equaliser (Tone) (Equalizador Tom): Ajusta o nível de saída para cada modo de tom do som.
- Volume dependente da velocidade: Ajusta o volume que será ajustado automaticamente de acordo com a velocidade de condução.

NOTA

- Dependendo do modelo ou especificação do veículo, as opções disponíveis podem variar.
- Dependendo das especificações do sistema ou do amplificador aplicáveis ao veículo, as opções disponíveis podem variar.
- Modo Popup: Ajusta a janela de seleção de modo do display quando o botão [AUDIO] é pressionado no painel de controle.
- Data/Horário: Você pode mudar a data e o horário que serão mostrados no display do sistema.
 - Ajuste da data: Ajusta a data que será mostrada no display do sistema.
 - Ajuste do horário: Ajusta o horário que será mostrado no display do sistema.
 - Formato do horário: Selecione o formato que será mostrado no display em 12 horas ou 24 horas.
 - Display (Desligado): Ajusta para mostrar a hora quando o sistema está desligado.
- Idioma: Você pode mudar o idioma do display.

Modo FM/AM (Com RDS)



- (1) Modo rádio atual
- (2) Informação sobre a estação de rádio
- (3) Lista de memórias

Pressione o botão [MENU/CLOCK] (Menu/Relógio) no painel de controle para acessar as seguintes opções de menu:

- Notícias do trânsito: Ativa ou desativa notícias do trânsito. Notícias e programas serão recebidos automaticamente, se disponíveis.
 - Armazenagem automática: Salva estações de rádio à lista de memórias.
 - Scan (Busca): O sistema procura por estações de rádio com sinal forte e reproduz cada opção por cerca de cinco segundos.
 - Ajustes do Som: Você pode mudar os ajustes relacionados ao som, tal como local onde o som ficará concentrado e o nível de saída de cada faixa.
 - Posição: Selecione um local onde o som ficará concentrado no veículo. Selecione Fade (Atenuar) ou Balanço, gire o botão [TUNE] (Sintonia) para selecionar a posição desejada e então pressione o botão. Para ajustar o som no centro do veículo, selecione Centro.
 - Equaliser (Tone) (Equalizador Tom): Ajusta o nível de saída para cada modo de tom do som.
 - Volume dependente da velocidade: Ajusta o volume que será ajustado automaticamente de acordo com a velocidade de condução.
- Modo Popup: Ajusta a janela de seleção de modo do display quando o botão [AUDIO] é pressionado no painel de controle.
 - Data/Horário: Você pode mudar a data e o horário que serão mostrados no display do sistema.
 - Ajuste da data: Ajusta a data que será mostrada no display do sistema.
 - Ajuste do horário: Ajusta o horário que será mostrado no display do sistema.
 - Formato do horário: Selecione o formato que será mostrado no display em 12 horas ou 24 horas.
 - Display (Desligado): Ajusta para mostrar a hora quando o sistema está desligado.
 - Idioma: Você pode mudar o idioma do display.

Mudando o modo do rádio

1. No painel de controle, pressione o botão [AUDIO].
2. Quando aparecer a janela de seleção de modo, gire o botão [TUNE] (Sintonia) para escolher o modo desejado e então pressione o botão.
 - A cada vez que o botão [MODE] é pressionado no volante de direção, o modo muda para rádio FM ► AM na ordem.

NOTA

Quando o modo popup não for selecionado em [MENU/CLOCK] ► Mode Popup, pressione o botão [AUDIO] no painel de controle para mudar o modo.

A cada vez que o botão [AUDIO] é pressionado no painel de controle, o modo muda para rádio FM ► AM na ordem.

Escaneando estações de rádio disponíveis

Você pode ouvir cada estação de rádio por alguns segundos para testar a recepção e escolher aquela que gostar.

1. Na tela do rádio pressione o botão [MENU/CLOCK] (Menu/Relógio) no painel de controle.
2. Quando aparecer a janela de seleção de opção, gire o botão [TUNE] (Sintonia) para escolher Scan e então pressione o botão.
 - O sistema procura por estações de rádio com sinal forte e reproduz cada opção por cerca de cinco segundos.
3. Quando encontrar a estação de rádio que você quer ouvir pressione o botão [TUNE] (Sintonia).
 - Você pode continuar ouvindo a estação selecionada.

Procurando estações de rádio

Para procurar a estação de rádio anterior ou próxima disponível, pressione o botão [< SEEK] (Procurar) / [TRACK >] (Faixa) no painel de controle.

- Você também pode pressionar e segurar o botão [< SEEK] (Procurar) / [TRACK >] (Faixa) para procurar rapidamente as frequências. Quando liberar o botão, uma estação de rádio com sinal forte é selecionada automaticamente.

Se você souber a frequência exata da estação de rádio que quer ouvir, gire o botão [TUNE] no painel de controle para mudar a frequência.

Salvando estações de rádio

Você pode salvar suas estações de rádio e ouvi-las escolhendo na lista de memórias.

Salvando a estação de rádio atual

Quando ouvir o rádio, pressione e segure o botão do número desejado no painel de controle.

- A estação de rádio que você estiver ouvindo será acrescentada ao número selecionado.
- Para salvar a próxima página da lista de memórias, pressione o botão [FAV] (Favoritas).

NOTA

- **Você pode salvar até 12 estações de rádio em cada modo.**
- **Se uma estação já estiver salva no número da memória selecionado, a estação será substituída pela estação que você estiver ouvindo.**

Usando a função salvar automático

Você pode procurar estações de rádio em sua área onde existir um sinal forte.

Os resultados da busca podem ser salvos automaticamente na lista de memórias.

1. Na tela do rádio pressione o botão [MENU/CLOCK] (Menu/Relógio) no painel de controle.
2. Quando aparecer a janela de seleção de opção, gire o botão [TUNE] (Sintonia) para escolher Armazenamento Automático e então pressione o botão.

Ouvindo estações de rádio salvas

Modo FM/AM

1. Confirme o número da memória da estação de rádio que você quer ouvir.
 - Para visualizar a próxima página da lista de memórias, pressione o botão [FAV] (Favoritas).
2. No painel de controle, pressione o botão do número desejado.
 - Como alternativa, pressione a alavanca Up/Down (Acima/Abaixo) no volante de direção para mudar a estação.

MEDIA PLAYER (REPRODUTOR DE MÍDIA)

Usando o reprodutor de mídia

Você pode reproduzir músicas armazenadas em vários dispositivos de armazenagem de mídia, como dispositivos de armazenagem USB, smartphones.

1. Conecte um dispositivo na porta USB do seu veículo.
 - A reprodução começa imediatamente, dependendo do dispositivo que você conectar ao sistema.
2. No painel de controle, pressione o botão [AUDIO].
3. Quando aparecer a janela de seleção de modo, gire o botão [TUNE] (Sintonia) para escolher o modo desejado e então pressione o botão.

NOTA

- Para iniciar pressione o reprodutor de mídia, pressione o botão [AUDIO] no painel de controle.
- Você também pode mudar o modo pressionando repetidamente o botão [MODE] no volante de direção
- Certifique-se de conectar ou desconectar dispositivos externos USB com o sistema desligado.
- Quando o modo popup não for selecionado em [MENU/CLOCK] ► Mode Popup, pressione o botão [AUDIO] no painel de controle para mudar o reprodutor de mídia.
- A cada vez que o botão [AUDIO] é pressionado no painel de controle, o modo de mídia muda para áudio USB ► Bluetooth na ordem.
- Dependendo do modelo ou especificação do veículo, os botões disponíveis ou a aparência e arranjo na porta USB podem variar.

- Não conecte um smartphone ou um dispositivo MP3 ao sistema via métodos múltiplos como USB, Bluetooth simultaneamente. Fazer isto pode causar ruído distorcido ou mau funcionamento do sistema.
- Quando a função equalizador do dispositivo conectado e ajustes de Tom do sistema estiverem ativados, os efeitos podem interferir entre si e causar degradação ou distorção do som. É possível desativar a função equalizador do dispositivo.

Usando o modo USB

Você pode reproduzir arquivos de mídia armazenados em dispositivos de armazenagem USB e reprodutores de MP3. Verifique os dispositivos de armazenagem USB e especificações de arquivos antes de usar o modo USB.

Conecte seu dispositivo na porta USB do seu veículo.

- A reprodução começa imediatamente.
- Pressione o botão [AUDIO] no painel de controle para mostrar a janela de seleção de modo, gire o botão [TUNE] (Sintonia) para escolher USB e então pressione o botão.



- (1) Número do arquivo atual e número total de arquivos
- (2) Tempo de reprodução
- (3) Informação sobre a música reproduzida atualmente

Pressione o botão [MENU/CLOCK] (Menu/Relógio) no painel de controle para acessar as seguintes opções de menu:

- Lista: Acesso à lista de arquivos.
- Lista de pastas: Acesso à lista de pastas.
- Informação: Informação do display sobre a música reproduzida atualmente.
- Ajustes do Som: Você pode mudar os ajustes relacionados ao som, tal como local onde o som ficará concentrado e o nível de saída de cada faixa.
 - Posição: Selecione um local onde o som ficará concentrado no veículo. Selecione Fade (Atenuar) ou Balanço, gire o botão [TUNE] (Sintonia) para selecionar a posição desejada e então pressione o botão. Para ajustar o som no centro do veículo, selecione Centro.
 - Equaliser (Tone) (Equalizador Tom): Ajusta o nível de saída para cada modo de tom do som.
 - Volume dependente da velocidade: Ajusta o volume que será ajustado automaticamente de acordo com a velocidade de condução.

NOTA

- Dependendo do modelo ou especificação do veículo, as opções disponíveis podem variar.
- Dependendo das especificações do sistema ou do amplificador aplicáveis ao veículo, as opções disponíveis podem variar.
- Informação da música (Display de mídia): Selecione a informação como Pasta/Arquivo ou Artista/Título/Álbum para exibir ao reproduzir arquivos MP3.
- Modo Popup: Ajusta a janela de seleção de modo do display quando o botão [AUDIO] é pressionado no painel de controle.
- Data/Horário: Você pode mudar a data e o horário que serão mostrados no display do sistema.
 - Ajuste da data: Ajusta a data que será mostrada no display do sistema.
 - Ajuste do horário: Ajusta o horário que será mostrado no display do sistema.
 - Formato do horário: Selecione o formato que será mostrado no display em 12 horas ou 24 horas.
 - Display (Desligado): Ajusta para mostrar a hora quando o sistema está desligado.
- Idioma: Você pode mudar o idioma do display.

Retrocesso/Avanço Rápido

No painel de controle, pressione e segure o botão [< SEEK] (Procurar) / [TRACK >] (Faixa).

- Você também pode pressionar e segurar o botão Up/Down (Acima/Abaixo) no volante de direção.

Reiniciando a reprodução atual

No painel de controle, após a música tocar por 2 segundos, pressione o botão [**< SEEK**] (Procurar).

- Você também pode pressionar a alavanca Up (Acima) no volante de direção.

Reproduzindo a música anterior ou próxima

Para reproduzir a música anterior no painel de controle dentro dos primeiros 2 segundos da música atual, pressione o botão [**< SEEK**] (Procurar). Para reproduzir a próxima música, pressione o botão [**TRACK >**] (Faixa) no painel de controle.

- Se já se passaram mais de 2 segundos de reprodução, pressione duas vezes o botão [**< SEEK**] (Procurar) no painel de controle para reproduzir a música anterior.
- Você também pode pressionar a alavanca Up/Down (Acima/Abaixo) no volante de direção.

NOTA

Pressione o botão [MENU] (Menu) no painel de controle para mostrar a janela de seleção de modo, gire o botão [TUNE] (Sintonia) para encontrar a música desejada e pressione o botão para reproduzir o arquivo.

Reproduzindo repetidamente

No painel de controle, pressione o botão [1 RPT] (Repetir). O modo repetir a reprodução muda a cada vez que for pressionado. O ícone do modo correspondente será mostrado na tela.

Reproduzindo em ordem aleatória

No painel de controle, pressione o botão [2 RDM] (Repetir). O modo de reprodução aleatória é ativado ou desativado a cada vez que for pressionado. Quando você ativar o modo aleatório, o ícone do modo correspondente será mostrado na tela.

NOTA

Dependendo do dispositivo Bluetooth ou celular conectado, as funções repetir & aleatória podem não ser suportadas.

Procurando pastas

1. No painel de controle, pressione o botão [MENU/CLOCK] (Menu/Relógio).
2. Quando aparecer a janela de seleção de opção, gire o botão [TUNE] (Sintonia) para escolher a Lista de Pastas e então pressione o botão.
3. Navegue até a pasta desejada na Lista de Pastas e então pressione o botão [TUNE] (Sintonia).
 - A primeira música na pasta selecionada será reproduzida.

NOTA

- **Dê partida no motor do veículo antes de conectar um dispositivo USB ao sistema.**
- **Dar partida no motor com um dispositivo USB conectado ao sistema pode danificar o dispositivo USB.**
- **Tenha cuidado com a eletricidade estática ao conectar ou desconectar um dispositivo USB.**
- **Uma descarga estática pode causar mau funcionamento do sistema.**
- **Tenha cuidado para não deixar seu corpo ou objetos externos em contato com a porta USB.**
- **Fazer isto pode causar um acidente ou mau funcionamento do sistema.**
- **Não conecte nem desconecte um conector USB repetidamente em curto espaço de tempo.**
- **Fazer isto pode causar um erro no dispositivo ou mau funcionamento do sistema.**
- **Não use um dispositivo USB para outra finalidade que não seja reproduzir arquivos.**
- **Usar acessórios USB para carregar ou aquecer pode causar mau desempenho ou mau funcionamento do sistema.**

NOTA

- Ao conectar um dispositivo de armazenamento USB não use um cabo de extensão. Conecte-o diretamente à porta USB. Se você usar um hub USB ou um cabo de extensão, o dispositivo pode não ser reconhecido.
- Insira totalmente um conector USB na porta USB. Deixar de fazer isto pode causar erro de comunicação.
- Quando desconectar um dispositivo de armazenamento USB pode ocorrer um ruído distorcido.
- O sistema só pode reproduzir arquivos codificados em formato padrão.
- Os seguintes tipos de dispositivos USB podem não ser reconhecidos ou funcionar corretamente.
 - Reprodutores de MP3 codificados
 - Dispositivos USB não reconhecidos como discos removíveis
- Um dispositivo USB pode não ser reconhecido dependendo da sua condição.
- Alguns dispositivos USB podem ser incompatíveis com seu sistema.
- Dependendo do tipo de dispositivo USB, da capacidade ou do formato dos arquivos, o tempo de reconhecimento do USB pode ser mais demorado.
- Reprodução de imagem e vídeo não é suportada.

BLUETOOTH**Conectando dispositivos Bluetooth**

Bluetooth é uma tecnologia de rede sem fio de curto alcance. Via Bluetooth, você pode conectar sem fio dispositivos móveis próximos para enviar e receber dados entre dispositivos conectados. Isto permite que você use efetivamente seus dispositivos.

Para usar Bluetooth, primeiro você deve conectar um dispositivo ativado para Bluetooth ao seu sistema, como um celular ou um reprodutor de MP3. Garanta que o dispositivo que você quer conectar suporta Bluetooth.

**ATENÇÃO**

Estacione o veículo em local seguro antes de conectar dispositivos Bluetooth. Distração ao dirigir pode causar um acidente de trânsito e ferimentos graves ou fatais.

NOTA

- Em seu sistema você só pode usar as funções Bluetooth Handsfree (Mãos Livres) e Áudio. Conecte um dispositivo móvel que suporte as duas funções.
- Alguns dispositivos Bluetooth podem causar mau funcionamento do sistema de áudio ou gerar ruídos de interferência. Neste caso, guardar o dispositivo em local diferente pode resolver o problema.
- Dependendo do dispositivo Bluetooth ou celular conectado, algumas funções podem não ser suportadas.
- Se o sistema não estiver estável devido a erro de comunicação entre o veículo e o dispositivo Bluetooth, elimine os dispositivos pareados e conecte novamente os dispositivos Bluetooth.

- Se a conexão Bluetooth não estiver estável, siga estas etapas para tentar novamente.
 1. Desative e reative Bluetooth no dispositivo. Em seguida reconecte o dispositivo.
 2. Desligue e ligue o dispositivo. Em seguida reconecte o dispositivo.
 3. Remova a bateria do dispositivo e instale novamente. Em seguida ligue e reconecte o dispositivo.
 4. Cancele o registro de pareamento do Bluetooth no sistema e no dispositivo e então faça novo registro e conecte.
- A conexão Bluetooth fica indisponível quando a função do dispositivo Bluetooth é desligada. Certifique-se de ligar a função do dispositivo Bluetooth.

Pareando dispositivos com seu sistema

Para conexão Bluetooth primeiro deve-se parear o dispositivo com seu sistema para acrescentar à lista do sistema de dispositivos Bluetooth. Você pode registrar até cinco dispositivos.

1. Pelo painel de controle, pressione o botão [PHONE] (Fone) e então escolha Ajustes do Fone ► Acrescenta Novo Dispositivo.
 - Se você estiver pareando um dispositivo com seu sistema pela primeira vez, você também pode pressionar o botão Chamar/Atender no volante de direção.

2. No dispositivo Bluetooth que você quer conectar, ative Bluetooth, procure o sistema do seu veículo e então escolha.
 - Verifique o nome do Bluetooth no sistema, que aparece na janela pop-up de novo registro na tela do sistema.

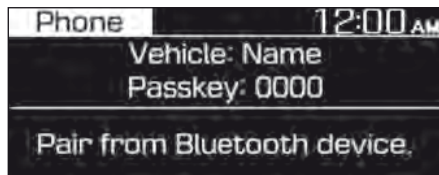

3. Digite ou confirme a senha para confirmar a conexão.
 - Se a tela de entrada da senha for mostrada na tela do dispositivo Bluetooth, digite a senha '0000' que é mostrada na tela do sistema.
 - Se a senha de 6 dígitos for mostrada na tela do dispositivo Bluetooth, garanta que a senha mostrada no dispositivo Bluetooth seja a mesma da senha da tela do sistema e confirme a conexão do dispositivo.

NOTA

- A imagem da tela neste manual é um exemplo. Verifique a tela do seu sistema quanto ao nome exato do veículo e do dispositivo Bluetooth.
- A senha padrão é '0000'.
- Demora um pouco para o sistema conectar com o dispositivo após permitir que o sistema acesse o dispositivo. Quando é estabelecida uma conexão, o ícone de situação do Bluetooth aparece no topo da tela.
- Você pode mudar os ajustes de permissão via menu de ajustes Bluetooth do celular. Para mais informações, consulte o guia do usuário do celular.
- Para registrar um novo dispositivo repita as etapas 1 a 3.

- Se você usar a função conexão automática Bluetooth, uma chamada pode ser transferida para o Viva-Voz do veículo quando você estiver usando o celular perto do veículo enquanto o motor estiver funcionando. Se você não quiser que o sistema conecte com um dispositivo automaticamente, desative o Bluetooth em seu dispositivo.
- Quando um dispositivo é conectado ao sistema via Bluetooth, a bateria do dispositivo pode descarregar mais rápido.

Conectando um dispositivo pareado

Para usar um dispositivo Bluetooth em seu sistema, conecte o dispositivo pareado ao sistema.

Seu sistema pode conectar com um único dispositivo a cada vez.

1. Pelo painel de controle, pressione o botão [PHONE] (Fone) e então escolha Ajustes do Fone ► Dispositivos Pareados.
 - Se não existir dispositivo pareado, pressione o botão “Ligar/Atender no volante de direção”.
2. Gire o botão [TUNE] (Sintonia) para selecionar o dispositivo que será conectado e então pressione o botão.
 - Se outro dispositivo já estiver conectado ao seu sistema, desconecte-o. Escolha o dispositivo conectado para desconectar.

NOTA

- Se uma conexão terminar porque um dispositivo está fora de alcance ou ocorreu um erro com o dispositivo, a conexão será restaurada automaticamente quando o dispositivo entrar no alcance de conexão ou quando o erro for sanado.
- Dependendo da prioridade da conexão automática, pode demorar a conexão com um dispositivo.

Desconectando um dispositivo

Se você quiser parar de utilizar um dispositivo Bluetooth ou conectar outro dispositivo, desconecte o dispositivo conectado atualmente.

1. Pelo painel de controle, pressione o botão [PHONE] (Fone) e então escolha Ajustes do Fone ► Dispositivos Pareados.
2. Gire o botão [TUNE] (Sintonia) para selecionar o dispositivo conectado atualmente e então pressione o botão.
3. Pressione o botão [1 RPT] para escolher Sim.

Cancelando dispositivos pareados.

Se você não quiser mais um dispositivo Bluetooth pareado ou se você quiser conectar um novo dispositivo quando a lista de dispositivos Bluetooth estiver cheia, cancele dispositivos pareados.

1. Pelo painel de controle, pressione o botão [PHONE] (Fone) e então escolha Ajustes do Fone ► Dispositivos Pareados.
2. Gire o botão [TUNE] (Sintonia) para selecionar o dispositivo que será apagado e então pressione o botão.
3. Pressione o botão [1 RPT] para escolher Sim.

NOTA

- Quando você cancelar um dispositivo pareado, o Histórico de Chamadas e os Contatos armazenados no sistema também são apagados.
- Para reutilizar um dispositivo você deve parear novamente o dispositivo.

Usando um dispositivo de áudio Bluetooth

Você pode ouvir músicas armazenadas no dispositivo de áudio Bluetooth conectado via alto-falantes do veículo.

1. No painel de controle, pressione o botão [AUDIO].
2. Quando aparecer a janela de seleção de opção, gire o botão [TUNE] (Sintonia) para escolher áudio Bluetooth e então pressione o botão.



(1) Informação sobre a música reproduzida atualmente

1. Pressione o botão [MENU/CLOCK] (Menu/Relógio) no painel de controle para acessar a opção seguinte do menu.
2. Gire o botão [TUNE] (Sintonia) para selecionar a opção e então pressione o botão.

- Ajustes do Som: Você pode mudar os ajustes relacionados ao som, tal como local onde o som ficará concentrado e o nível de saída de cada faixa.
 - Posição: Selecione um local onde o som ficará concentrado no veículo. Selecione Fade (Atenuar) ou Balanço, gire o botão [TUNE] (Sintonia) para selecionar a posição desejada e então pressione o botão. Para ajustar o som no centro do veículo, selecione Centro.
 - Equaliser (Tone) (Equalizador Tom): Ajusta o nível de saída para cada modo de tom do som.
 - Volume dependente da velocidade: Ajusta o volume que será ajustado automaticamente de acordo com a velocidade de condução.

NOTA

- Dependendo do modelo ou especificação do veículo, as opções disponíveis podem variar.
- Dependendo das especificações do sistema ou do amplificador aplicáveis ao veículo, as opções disponíveis podem variar.
- Modo Popup: Ajusta a janela de seleção de modo do display quando o botão [AUDIO] é pressionado no painel de controle.
- Data/Horário: Você pode mudar a data e o horário que serão mostrados no display do sistema.
 - Ajuste da data: Ajusta a data que será mostrada no display do sistema.
 - Ajuste do horário: Ajusta o horário que será mostrado no display do sistema.
 - Formato do horário: Selecione o formato que será mostrado no display em 12 horas ou 24 horas.
 - Display (Desligado): Ajusta para mostrar a hora quando o sistema está desligado.
- Idioma: Você pode mudar o idioma do display.

Pausando/Retomando a reprodução

Para pausar a reprodução, pressione o botão [TUNE] (Sintonia) no painel de controle. Para retomar a reprodução, pressione novamente o botão [TUNE] (Sintonia).

- Você também pode pressionar o botão Mute (Mudo) no controle remoto do volante de direção.

Reproduzindo repetidamente

No painel de controle, pressione o botão [1 RPT] (Repetir). O modo repetir a reprodução muda a cada vez que for pressionado. O ícone do modo correspondente será mostrado na tela.

Reproduzindo em ordem aleatória

No painel de controle, pressione o botão [2 RDM] (Repetir). O modo de reprodução aleatória é ativado ou desativado a cada vez que for pressionado. Quando você ativar o modo aleatório, o ícone do modo correspondente será mostrado na tela.

NOTA

Dependendo do dispositivo Bluetooth ou celular conectado, as funções repetir & aleatória podem não ser suportadas.

NOTA

- **Dependendo do dispositivo Bluetooth conectado, celular ou reprodutor de música que você estiver usando, os controles de reprodução podem ser diferentes.**
- **Dependendo do reprodutor de música que você estiver usando, o streaming pode não ser suportado.**
- **Dependendo do dispositivo Bluetooth ou celular conectado, algumas funções podem não ser suportadas.**
- **Se um celular ativado Bluetooth estiver sendo usado para reproduzir música e receber ou fizer uma ligação, a música vai parar.**
- **Receber ou fazer uma ligação durante a reprodução de um áudio Bluetooth pode resultar em interferência no áudio.**
- **Se você usar o modo fone Bluetooth enquanto usa o áudio Bluetooth, a reprodução pode não retomar automaticamente após finalizar a ligação, dependendo do celular conectado.**
- **Mover a faixa para cima/baixo enquanto reproduz o modo áudio Bluetooth pode resultar em ruídos em alguns celulares.**
- **A função Retorno/Avanço Rápido não é suportada no modo áudio Bluetooth.**
- **A função playlist não é suportada no modo áudio Bluetooth.**
- **Se o dispositivo Bluetooth for desconectado, o modo áudio Bluetooth se encerrará.**

Usando um celular Bluetooth

Você pode usar Bluetooth para conversar ao celular com as mãos livres. Visualize a informação da chamada na tela do sistema e faça ou receba chamadas com segurança e conveniência via microfone e alto-falantes existentes no veículo.



ATENÇÃO

- Estacione o veículo em local seguro antes de conectar dispositivos Bluetooth. Distração ao dirigir pode causar um acidente de trânsito e ferimentos graves ou fatais.
- Nunca disque um número telefônico nem atenda seu celular ao dirigir. Usar um celular pode distrair sua atenção, dificultando o reconhecimento das condições externas e reduzindo a capacidade de reagir em situações inesperadas, que podem levar a um acidente. Se necessário, use a função Viva-voz do Bluetooth para fazer chamadas e mantenha a chamada o mais breve possível.

NOTA

- **Você não pode acessar a tela do Fone se não existir nenhum celular conectado. Para usar a função fone Bluetooth, conecte um celular ao sistema.**
- **A função Viva-voz do Bluetooth pode não funcionar quando você estiver trafegando fora da área de cobertura da operadora do celular, como quando estiver em um túnel, subterrâneo ou em área montanhosa.**
- **A qualidade da chamada pode ficar degradada nos seguintes ambientes:**
 - A recepção do celular for ruim.
 - O interior do veículo estiver barulhento.
 - O celular estiver colocado perto de objetos metálicos, como uma lata de bebida.
- **Dispositivo ou celular conectado, o volume e a qualidade do som do Viva-voz do Bluetooth pode variar.**

Fazendo uma ligação

Se seu celular estiver conectado ao sistema, você pode fazer uma ligação escolhendo um nome do seu histórico de chamadas ou lista de contatos.

1. No painel de controle, pressione o botão [PHONE] (Fone).
 - Alternativamente, pressione o botão Chamar/Atender no volante de direção.
2. Escolha um número de telefone.
 - Para escolher um número de telefone na lista de favoritos, escolha Favoritos.
 - Para escolher um número de telefone no seu histórico de chamadas, escolha Histórico de Chamadas.
 - Para escolher um número de telefone na lista de contatos baixada do celular conectado, escolha Contatos.
3. Para finalizar uma chamada, pressione o botão [2 RDM] no painel de controle.
 - Alternativamente, pressione o botão Finalizar Chamada no volante de direção.

Registrando a lista de favoritos

Você pode usar mais facilmente o Bluetooth para falar no celular viva-voz registrando os números de telefone como seus favoritos.

1. Na tela do Fone, gire o botão [TUNE] (Sintonia) no painel de controle para escolher Favoritos e pressione o botão.
2. Selecione [MENU/CLOCK] ► Add New Favorites (Menu/Relógio_Acrescentar Novos Favoritos).
3. Pressione o botão [1 RPT] (Repetir) e escolha o número de telefone desejado.

Usando a lista de favoritos

1. Na tela do Fone, gire o botão [TUNE] (Sintonia) no painel de controle para escolher Favoritos e pressione o botão.
2. Gire o botão [TUNE] (Sintonia) para selecionar o contato desejado e então pressione o botão para fazer uma ligação.

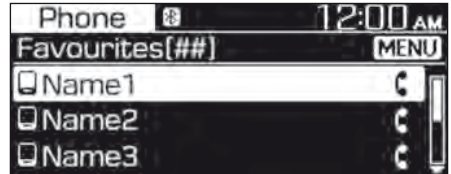

Pressione o botão [MENU/CLOCK] (Menu/Relógio) no painel de controle para acessar as seguintes opções de menu:

- Acrescentar Novos Favoritos: Adicione um número de telefone usado frequentemente aos favoritos.
- Itens Apagados: Apague um item escolhido nos favoritos.
- Apagar Todos: Apague todos os itens favoritos.

NOTA

- **Você pode registrar até 20 favoritos para cada dispositivo.**
- **Primeiro você deve baixar os contatos para o sistema e registrar os favoritos.**
- **A lista de favoritos salva no celular não é baixada para o sistema.**
- **Mesmo que a informação de contato do celular seja editada, os favoritos no sistema não são editados automaticamente. Apague e adicione novamente o item aos favoritos.**
- **Quando você conectar um novo celular, seus favoritos do celular anterior não serão mostrados, mas continuarão em seu sistema até você apagar os celulares anteriores da lista de dispositivos.**

Usando o histórico de ligações

1. Na tela do Fone, gire o botão [TUNE] (Sintonia) no painel de controle para escolher Histórico de Ligações e pressione o botão.
2. Gire o botão [TUNE] (Sintonia) para selecionar o registro desejado e então pressione o botão para fazer uma ligação.

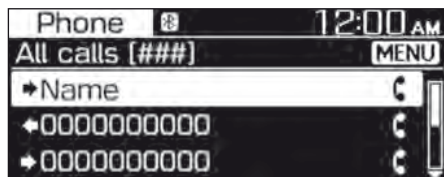

Pressione o botão [MENU/CLOCK] (Menu/Relógio) no painel de controle para acessar as seguintes opções de menu:

- **Baixar:** Baixa o histórico de ligações.
- **Todas as ligações:** Visualizar todos os registros de ligações.
- **Ligações feitas:** Visualizar somente as ligações feitas.
- **Ligações recebidas:** Visualizar somente as ligações recebidas.
- **Ligações perdidas:** Visualizar somente as ligações perdidas.

NOTA

- **Alguns celulares podem não suportar a função de baixar.**
- **O histórico de ligações é acessado somente após baixar o histórico de ligações quando o celular estiver conectado ao sistema.**
- **Ligações de IDs restritas não são salvas na lista do histórico de ligações.**
- **Até 50 registros de ligações serão baixados por lista individual.**
- **A duração da chamada e a informação do tempo gasto não serão mostradas na tela do sistema.**
- **É necessária permissão para baixar seu histórico de ligações do celular. Quando tentar baixar dados, você pode precisar permissão para baixar no celular. Se o download falhar, verifique a tela do celular sobre qualquer notificação ou ajuste de permissão do celular.**
- **Quando você baixar o histórico de ligações, qualquer dado antigo será apagado.**

Usando a lista de contatos

1. Na tela do Fone, gire o botão [TUNE] (Sintonia) no painel de controle para escolher Contatos e pressione o botão.
2. Gire o botão [TUNE] (Sintonia) para selecionar o grupo de caracteres alfanuméricos desejado e então pressione o botão.
3. Gire o botão [TUNE] (Sintonia) para selecionar o contato desejado e então pressione o botão para fazer uma ligação.



Pressione o botão [MENU/CLOCK] (Menu/Relógio) no painel de controle para acessar as seguintes opções de menu:

- Baixar: Baixe seus contatos do celular.

NOTA

- Contatos somente podem ser visualizados quando o dispositivo Bluetooth estiver conectado.
- Somente contatos no formato suportado podem ser baixados e mostrados no dispositivo Bluetooth. Contatos de alguns aplicativos não serão incluídos.
- Até 2.000 contatos podem ser baixados de seu dispositivo.
- Alguns celulares podem não suportar a função de baixar.
- Dependendo das especificações do sistema, alguns contatos baixados podem ser perdidos.
- Contatos armazenados no celular e no cartão SIM são baixados. Com alguns celulares, contatos no cartão SIM podem não ser baixados.
- Caracteres especiais e números usados no nome do contato podem não ser mostrados adequadamente.
- É necessária permissão para baixar contatos do celular. Quando tentar baixar dados, você pode precisar permissão para baixar no celular. Se o download falhar, verifique a tela do celular sobre qualquer notificação ou ajuste de permissão do celular.
- Dependendo do tipo ou condição do celular, o download pode demorar mais.
- Quando você baixar seus contatos, qualquer dado antigo será apagado.

- Você não pode editar nem apagar seus contatos no sistema.
- Quando você conectar um novo celular, seus contatos do celular anterior não serão mostrados, mas continuarão em seu sistema até você apagar os celulares anteriores da lista de dispositivos.

Atendendo ligações

Quando entrar uma chamada, uma janela pop-up de notificação da chamada entrando aparece na tela do sistema.



Para atender a chamada, pressione o botão [1 RPT] no painel de controle.

- Alternativamente, pressione o botão Chamar/Atender no volante de direção.

Para recusar a chamada, pressione o botão [2 RDM] no painel de controle.

- Alternativamente, pressione o botão Finalizar Chamada no volante de direção.

NOTA

- Dependendo do tipo do celular, recusar uma chamada pode não ser suportada.
- Uma vez que o celular esteja conectado ao sistema, o som da chamada pode sair dos alto-falantes do veículo, mesmo após deixar o veículo se o celular estiver ao alcance da conexão. Para finalizar a chamada, desconecte o dispositivo do sistema ou desative o Bluetooth no dispositivo.

Usando opções durante uma ligação

Durante uma ligação, você verá a tela de chamadas mostrada abaixo. Pressione um botão para executar a função desejada.

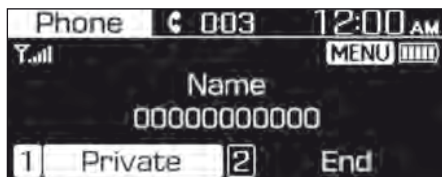

Para transferir a chamada para seu celular, pressione o botão [1 RPT] no painel de controle.

- Alternativamente, pressione e segure o botão Ligar/Atender no volante de direção.

Para finalizar uma chamada, pressione o botão [2 RDM] no painel de controle.

- Alternativamente, pressione o botão Finalizar Chamada no volante de direção.

Pressione o botão [MENU/CLOCK] (Menu/Relógio) no painel de controle para acessar as seguintes opções de menu:

- Volume do microfone (Volume de Saída): Ajuste o volume do microfone ou desligue o microfone para que outras pessoas não possam ouvir você.

NOTA

- Se a informação de quem está ligando estiver salva em sua lista de contatos, o nome e o número do telefone serão mostrados. Se a informação de quem está ligando não estiver salva em sua lista de contatos, somente o número do telefone será mostrado.
- Você não pode alternar para outra tela, tal como a tela de áudio ou tela de ajustes durante uma chamada Bluetooth.
- Dependendo do tipo do celular, a qualidade da chamada pode variar. Em alguns celulares, sua voz pode ser menos audível para a outra pessoa.
- Dependendo do tipo do celular, o número do telefone pode não ser mostrado.
- Dependendo do tipo do celular, a função de alternar uma chamada pode não ser suportada.

ÍCONES DE CONDIÇÃO DO SISTEMA

Ícones de condição aparecem no topo da tela para mostrar a situação atual do sistema.

Fique familiarizado com os ícones de condição que aparecem quando você executar determinadas ações ou função e seus significados.

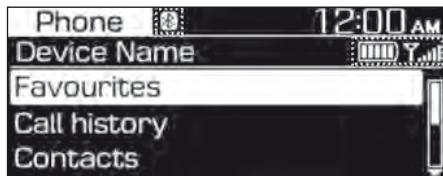

Bluetooth

Ícone	Descrição
	Nível da bateria dos dispositivos com Bluetooth® conectados
	Celular ou dispositivo de áudio conectado via Bluetooth®
	Chamada Bluetooth® em andamento
	Microfone desligado durante uma chamada Bluetooth®
	Baixando histórico de ligações de um celular conectado ao sistema via Bluetooth®
	Baixando contatos de um celular conectado ao sistema via Bluetooth®

Força do sinal

Ícone	Descrição
	Força do sinal do celular conectado ao sistema via Bluetooth®

NOTA

- O nível de bateria mostrado na tela pode ser diferente do nível de bateria mostrado no dispositivo conectado.
- A força do sinal mostrada na tela pode ser diferente da força do sinal mostrada no celular conectado.
- Dependendo do modelo e especificações do veículo, alguns ícones de condição podem não ser mostrados.

ESPECIFICAÇÕES DO SISTEMA INFOTAINMENT

USB

Formatos de áudio suportados

- Especificações do arquivo de áudio
 - Formato de áudio WAVEform
 - MPEG1/2/2.5 Audio Layer3
 - Windows Media Audio Ver 7.X/8.X
- Taxas de bits
 - MPEG1 (Layer3):
32/40/48/56/64/80/96/112/128/160/192/
224/256/320 kbps
 - MPEG2 (Layer3):
8/16/24/32/40/48/56/64/80/96/112/128/
144/160 kbps
 - MPEG2.5 (Layer3):
8/16/24/32/40/48/56/64/80/96/112/128/
144/160 kbps
 - WMA (Faixa Alta):
48/64/80/96/128/160/192 kbps
- Bits Por Amostra
 - WAV (PCM (Estéreo)): 24 bit
 - WAV (IMA ADPCM): 4 bit
 - WAV (MS ADPCM): 4 bit
- Frequência de amostragem
 - MPEG1: 44100/48000/32000 Hz
 - MPEG2: 22050/24000/16000 Hz
 - MPEG2.5: 11025/12000/8000 Hz
 - WMA: 32000/44100/48000 Hz
 - WAV: 44100/48000 Hz
- Comprimento máximo dos nomes de pasta/
arquivo (Baseado em Unicode): 40 Caracteres
em inglês ou coreano
- Caracteres suportados para nomes de pas-
ta/arquivo (Suporte Unicode): 2.604 carac-
teres em coreano, 94 caracteres alfanumé-
ricos, 4.888 caracteres de uso comum em
chinês, 986 caracteres especiais
- Número máximo de pastas: 1.000
- Número máximo de arquivos: 5.000

NOTA

- Arquivos que não estejam em formato suportado podem não ser reconhecidos ou reproduzidos, ou informações sobre eles como nome do arquivo, podem não ser mostrados adequadamente.
- Somente arquivos com extensões .mp3/.wma/.wav podem ser reconhecidos pelo sistema.
- Se o arquivo não estiver em formato suportado, mude o formato do arquivo usando o software de codificação mais recente.
- O dispositivo não suportará arquivos bloqueados por DRM (Gestão de Direitos Digitais).
- Para arquivos com compressão MP3/WMA e WAV, ocorrerão diferenças na qualidade do som dependendo da taxa de bits. (Arquivos de música com taxa de bits mais alta têm melhor qualidade de som.)
- Caracteres japoneses ou chineses simplificados na pasta ou nomes de arquivos podem não ser mostrados adequadamente.

Dispositivos de armazenagem USB suportados

- Byte/Setor: 64 kbytes ou menos
- Sistema do formato: FAT12/16/32 (recomendado), exFAT/NTFS

NOTA

- **O funcionamento só é garantido para dispositivos de armazenagem USB tipo tampa metálica com um conector tipo tomada.**
 - Dispositivos de armazenagem USB com tomada plástica podem não ser reconhecidos.
 - Dispositivos de armazenagem USB em cartões de memória, tais como cartão CF ou SD, podem não ser reconhecidos.
- Acionadores de disco rígido USB podem não ser reconhecidos.
- Quando você usar um dispositivo de armazenagem USB de grande capacidade com múltiplos acionadores lógicos, somente arquivos armazenados no primeiro acionador serão reconhecidos.
- Se um aplicativo for carregado em um dispositivo de armazenagem USB, os arquivos de mídia correspondentes podem não ser reproduzidos.
- Use dispositivos USB 2.0 para maior compatibilidade.

Bluetooth

- Bluetooth Classe de Potência 2: -6 a 4 dBm
- Antena externa: Máx. 3 mW
- Faixa de frequência: 2400 a 2483,5 MHz
- Versão do software RAM Bluetooth: 1

MARCAS REGISTRADAS

Outras marcas registradas e nomes de fantasia pertencem aos respectivos proprietários.

- A marca e os logotipos Bluetooth® são registrados e de propriedade da Bluetooth SIG, Inc. e o uso dessas marcas pela Hyundai é sob licença.



6. Durante a condução

Antes de dirigir.....	6-4
Antes de entrar no seu veículo	6-4
Antes de dar a partida no motor.....	6-4
Interruptor de Ignição	6-6
Interruptor de ignição com chave (se equipado).....	6-6
Botão de Start/Stop do motor.....	6-9
Transmissão manual (TM) (se equipado).....	6-14
Funcionamento da transmissão manual	6-14
Boas práticas de condução.....	6-16
Transmissão automática (TA).....	6-17
Operação da transmissão automática	6-17
Estacionamento	6-21
Boas práticas de condução.....	6-23
Paddle shifter (modo de mudança manual) (se equipado).....	6-25
Com a alavanca de mudança na posição “D”	6-25
Com a alavanca de mudança no modo de mudança manual.....	6-25
Sistema de freios.....	6-26
Freios assistidos - servofreio	6-26
Indicador de desgaste dos discos do freio	6-26
Freio de estacionamento (tipo manual).....	6-27
Freio de estacionamento eletrônico (EPB) (se equipado)	6-29
Auto Hold (se equipado)	6-34
Sistema de freios antibloqueio (ABS)	6-38
Controle Eletrônico de Estabilidade (ESC) (se equipado)	6-39
Gestão da estabilidade do veículo (VSM) (se equipado).....	6-42
Controle de partida em rampa (HAC) (se equipado)	6-43
Sinal de parada de emergência (ESS) (se equipado).....	6-44
Boas práticas de frenagem	6-44
Sistema de controle integrado do modo de condução (se equipado)	6-45
Modo de condução.....	6-45
Sistema de parada e partida automática do motor ISG (se equipado)	6-49
Condições especiais de condução	6-53
Condições perigosas de condução	6-53
Desatolando o veículo.....	6-53
Curvas suaves	6-54
Condução noturna.....	6-54
Condução sob chuva	6-54
Condução em áreas inundadas	6-55

Condução no inverno	6-56
Reboque de trailer	6-60
Se você decidir rebocar um trailer	6-61
Equipamento para rebocar um trailer.....	6-64
Dirigindo com um trailer	6-65
Peso do veículo.....	6-69
Excesso de carga.....	6-69

 **ATENÇÃO**

Monóxido de carbono (CO) é um gás tóxico. Respirar CO pode causar inconsciência e morte.

Os gases de escape do motor contêm monóxido de carbono, que não pode ser visto nem tem odor.

Não respire os gases de escape.

Se a qualquer momento sentir o cheiro de gases de escape dentro do veículo, abra os vidros imediatamente. Exposição ao CO pode causar inconsciência e morte por asfixia.

Certifique-se que o sistema de escape não apresente vazamentos.

O sistema de escape deve ser verificado sempre que o veículo for levantado para uma troca de óleo ou qualquer outra finalidade. Se perceber alteração no ruído de escape ou se algum objeto bater sob o veículo, recomendamos que o sistema de escape seja verificado o mais rápido possível pela concessionária autorizada Hyundai Motor Brasil (HMB).

Não deixe o motor funcionando em área fechada.

Deixar o motor funcionar dentro de uma garagem, mesmo com a porta da garagem aberta, é uma prática perigosa. Deixe o motor funcionar dentro de uma área fechada somente o tempo que levaria para dar partida no motor e conduzir o veículo para fora da garagem.

Evite deixar o motor funcionando em marcha lenta por períodos prolongados com pessoas no interior do veículo.

Se isso for necessário, faça-o apenas em uma área aberta, com o controle de entrada de ar na posição de ar externo, e coloque o controle de velocidade do ventilador na velocidade mais alta para forçar a entrada do ar externo no interior do veículo.

Mantenha as entradas de ar desimpedidas.

Para garantir o funcionamento adequado do sistema de ventilação, mantenha livres de neve, gelo, folhas ou outras obstruções as entradas de ar localizadas na frente do para-brisa.

Se você precisar dirigir com a tampa traseira aberta:

Feche todos os vidros.

Abra os difusores de ar do painel de instrumentos.

Ajuste o controle de entrada de ar na posição de ar externo, o controle de fluxo de ar na posição "Assoalho" ou "Rosto" e o controle de velocidade do ventilador na velocidade mais alta.

ANTES DE DIRIGIR

Antes de entrar no seu veículo

- Certifique-se que todos os vidros, espelhos retrovisores externos e luzes externas estejam limpos e sem obstruções.
- Remova geada, neve ou gelo.
- Verifique visualmente os pneus quanto a desgaste desigual e danos.
- Verifique se há algum sinal de vazamento na parte inferior do veículo.
- Certifique-se que não haja obstáculos na parte traseira, caso deseje engatar a marcha à ré.

Antes de dar a partida no motor

- Certifique-se que o capô do motor, a tampa traseira e as portas estejam fechados com segurança e travados.
- Ajuste a posição do banco e do volante de direção.
- Ajuste os espelhos retrovisores interno e externos.
- Certifique-se que todas as luzes estejam funcionando.
- Coloque o cinto de segurança. Certifique-se que todos os passageiros usam o cinto de segurança.
- Verifique os medidores e indicadores no painel de instrumentos e as mensagens no display do painel de instrumentos quando o interruptor de ignição estiver ligado.
- Verifique se os itens que estiver carregando estão guardados adequadamente ou presos com segurança.

ATENÇÃO

Para reduzir o risco de ferimentos graves ou fatais, adote as seguintes precauções:

- **Use sempre seu cinto de segurança. Todos os passageiros devem usar o cinto de segurança sempre que o veículo estiver em movimento.**
- Para maiores detalhes, consulte “Cintos de Segurança” na seção 3.
- Dirija sempre defensivamente.
- Presuma que outros motoristas ou pedestres podem ser descuidados e cometer erros.
- Fique focado na tarefa de dirigir. A distração do motorista pode causar acidentes.
- Deixe bastante espaço entre você e o veículo trafegando à sua frente.

 **ATENÇÃO**

NUNCA beba nem tome remédios antes de dirigir.

Beber ou ingerir drogas e dirigir é perigoso e pode resultar em acidente e **FERIMENTOS GRAVES** ou **FATAIS**.

Dirigir alcoolizado é a causa número um de mortes no trânsito todos os anos. Até mesmo uma pequena quantidade de álcool afetará seus reflexos, percepções e julgamento. Um único drinque pode reduzir sua capacidade de responder à mudança de condições e emergências e seu tempo de reação piora a cada drinque adicional.

Dirigir sob a influência de drogas é tão perigoso ou mais perigoso do que dirigir alcoolizado.

Você estará mais propenso a sofrer um acidente grave se beber ou usar drogas e dirigir. Se beber ou usar drogas, não dirija. Não ande no veículo com um motorista que acabou de beber ou usar drogas. Escolha um motorista que não bebeu ou chame um táxi.

INTERRUPTOR DE IGNIÇÃO

ATENÇÃO

Para reduzir o risco de ferimentos graves ou fatais, adote as seguintes precauções:

- **NUNCA** permita que crianças ou qualquer pessoa não familiarizada com o veículo toque o interruptor de ignição ou partes relacionadas. Pode ocorrer movimentação inesperada e repentina do veículo.
- **NUNCA** acesse o interruptor de ignição ou qualquer outro controle através do volante de direção com o veículo em movimento. A presença do seu braço ou de sua mão nesta área pode causar perda de controle do veículo e resultar em acidente.

Interruptor de ignição com chave (se equipado)

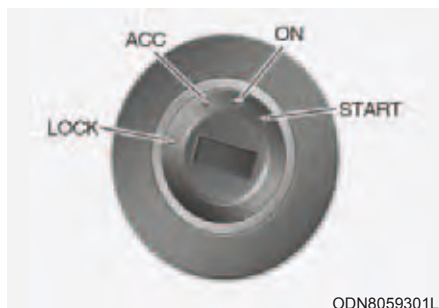

ATENÇÃO

- **NUNCA** coloque o interruptor de ignição na posição “LOCK” ou “ACC” enquanto o veículo estiver em movimento, exceto em situação de emergência. Isso resultará no desligamento do motor e perda da assistência à direção e sistema de freios.

Isso resultará na perda do controle direcional e da função de frenagem, o que poderia causar um acidente.

- Antes de deixar o veículo, certifique-se sempre de que alavanca de mudança esteja na 1ª marcha quando o veículo estiver estacionado em uma subida e e R (Ré) na descida (para veículo com transmissão manual), ou P (estacionamento, para transmissão automática) e que o freio de estacionamento esteja acionado e o interruptor de ignição na posição LOCK (trava).

Pode ocorrer movimentação inesperada do veículo se estas precauções não forem seguidas.

Posições do interruptor de ignição com chave

Posição do interruptor	Ação	NOTA
LOCK (Travado)	A chave de ignição pode ser removida na posição "LOCK".	O volante de direção trava para proteger o veículo contra roubo. (se equipado)
ACC (acessório)	Acessórios elétricos ACC podem ser ligados.	O volante de direção destrava. Se tiver dificuldade ao colocar o interruptor de ignição na posição ACC, gire a chave enquanto girar o volante de direção para a direita e para a esquerda para liberar.
ON (ligada)	Esta é a posição normal da chave após dar a partida no motor. Todas as funções e acessórios podem ser usados. As luzes de advertência podem ser verificadas quando girar o interruptor de ignição de "ACC" para "ON".	Não deixe o interruptor de ignição na posição "ON" quando o motor estiver desligado, para evitar descarregar a bateria.
START (partida)	Gire a chave de ignição para a posição "START" para dar a partida no motor. O interruptor retorna à posição "ON" quando liberar a chave.	O motor de partida será acionado e continuará girando até que a chave seja liberada.

Partida do motor

ATENÇÃO

- Utilize sempre calçados apropriados ao dirigir seu veículo. Calçados inadequados como salto alto, botas, sandálias, chinelos etc. podem interferir com sua capacidade de utilizar os pedais do freio, do acelerador e da embreagem.
- Não dê partida no veículo com o pedal do acelerador pressionado. O veículo pode se mover e causar um acidente.
- Espere até a rotação do motor estar estabilizada. O veículo pode se mover repentinamente se o pedal do freio for liberado quando a rotação está alta.

Partida do motor

Veículo com Transmissão Manual:

1. Certifique-se de que o freio de estacionamento esteja acionado.
2. Certifique-se de que a alavanca de mudança de marchas esteja em ponto morto.
3. Pressione os pedal de embreagem e de freio.
4. Gire a chave de ignição para a posição START. Segure a chave (no máximo de 10 segundos) até que o motor dê partida e libere-a.

Veículo com Transmissão Automática:

1. Certifique-se que o freio de estacionamento está acionado.
2. Certifique-se que a alavanca de mudanças esteja em "P" (Estacionamento).
3. Pressione o pedal do freio.
4. Coloque o interruptor de ignição na posição "START". Segure a chave (no máximo 10 segundos) até a partida do motor e então libere-a.

O motor não pode dar a partida a menos que a alavanca de mudança esteja na posição "P" (Estacionamento) ou "N" (Neutro).

NOTA

- Não espere o motor aquecer enquanto o veículo permanecer estacionado.

Comece a dirigir com rotações moderadas do motor. (Evite acelerar e desacelerar bruscamente.)

- Sempre dê partida no motor do veículo com o pedal do freio pressionado. Não pressione o acelerador durante a partida no motor do veículo. Não acelere o motor durante o aquecimento.

Partida e parada do motor com turbocompressor

1. Não acelere o motor imediatamente após dar partida no motor.

Se o motor estiver frio, deixe em marcha lenta vários segundos antes de acelerar para garantir lubrificação suficiente ao turbocompressor.

2. Após conduzir em alta velocidade ou prolongada que coloque carga pesada sobre o motor, deixe em marcha lenta cerca de um minuto antes de desligar.

Este tempo em marcha lenta permitirá que o turbocompressor esfrie antes de ser desligado.

NOTA

Não desligue o motor imediatamente após ser submetido a carga pesada. Fazer isto pode causar dano grave ao motor ou ao turbocompressor.

NOTA

Para evitar danos ao veículo:

- Não mantenha a chave de ignição na posição "START" por mais de 10 segundos. Espere de 5 a 10 segundos antes de tentar novamente.
- Não coloque o interruptor de ignição na posição START com o motor funcionando. Isso pode danificar o motor de partida.
- Se as condições do tráfego e da via permitirem, você pode colocar a alavanca de mudanças na posição "N" (Neutro) enquanto o veículo ainda estiver em movimento e colocar o interruptor de ignição na posição "START" para tentar uma nova partida no motor.
- Não empurre nem reboque o veículo para dar a partida.

Botão Start/Stop do motor (se equipado)



Com o interruptor de ignição desligado e todas as portas travadas, quando o motorista destravar o veículo com a chave inteligente e abrir a porta, o botão de Start/Stop acenderá por 30 segundos.

ATENÇÃO

Para reduzir o risco de ferimentos graves ou fatais, **NUNCA** permita que crianças ou qualquer pessoa não familiarizada com o veículo toque o botão de Start/Stop do motor ou partes relacionadas. Pode ocorrer movimentação inesperada e repentina do veículo.

ATENÇÃO

Para desligar o motor em emergências:

Pressione e segure o botão de Start/Stop do motor por mais de dois segundos **OU** Pressione três vezes rapidamente e libere o botão de Start/Stop do motor (dentro de três segundos).

Se o veículo ainda estiver se movimentando, você pode dar nova partida no motor sem pressionar o pedal do freio (transmissão automática) ou o pedal da embreagem (transmissão manual) pressionando o motor botão Start/Stop do motor com a alavanca de marchas na posição na posição 'N' (neutro) ou em ponto morto.

ATENÇÃO

- **NUNCA** pressione o botão de Start/Stop do motor com o veículo em movimento a não ser em emergências. Isso resultará no desligamento do motor e perda da assistência à direção e sistema de freios.

Isso resultará na perda do controle direcional e da função de frenagem, o que poderia causar um acidente.

- Antes de deixar o banco do motorista, certifique-se sempre que a alavanca de mudança esteja na posição P (Estacionamento, para transmissão automática), aplique o freio de estacionamento, pressione o botão de Start/Stop do motor para a posição "OFF" e leve a chave inteligente com você. Pode ocorrer movimentação inesperada do veículo se estas precauções não forem seguidas.
- **NUNCA** acesse o interruptor o botão de Start/Stop do motor ou qualquer outro controle através do volante de direção com o veículo em movimento. A presença do seu braço ou de sua mão nesta área pode causar perda de controle do veículo e resultar em acidente.

**Posições do botão de Start/Stop do Motor
Veículo com transmissão manual**

Posição do botão	Ação	Nota
OFF	<ul style="list-style-type: none"> Para desligar o motor, pare o veículo e então pressione o botão de Start/Stop do Motor. O volante de direção trava para proteger o veículo contra roubo. (se equipado) 	Se o volante de direção não estiver adequadamente travado, ao abrir a porta do motorista soará um alerta de advertência.
ACC (acessório)	<ul style="list-style-type: none"> Pressione o botão de Start/Stop do Motor quando o botão estiver na posição "OFF" sem pressionar o pedal da embreagem. Accessórios elétricos podem ser ligados. O volante de direção destrava. 	<ul style="list-style-type: none"> Se você deixar o botão de Start/Stop do Motor na posição ACC por mais de uma hora, a alimentação da bateria desligará automaticamente para evitar que a bateria descarregue. Se o volante de direção não destravar adequadamente, o botão de Start/Stop do Motor não funcionará. Pressione o botão de Start/Stop do Motor enquanto gira o volante de direção à direita e à esquerda para liberar a tensão.
ON (ligada)	<ul style="list-style-type: none"> Pressione o botão de Start/Stop do Motor quando o botão estiver na posição "ACC" sem pressionar o pedal da embreagem. As luzes de advertência podem ser verificadas antes da partida do motor. 	Não deixe o botão de Start/Stop do Motor na posição ON quando o motor não estiver funcionando para evitar descarregar a bateria.
START (partida)	Para partida do motor, pressione os pedais da embreagem e do freio e pressione o botão de Start/Stop do Motor com a alavanca de mudança em ponto morto.	Se pressionar o botão de Start/Stop do Motor sem pressionar o pedal da embreagem, o motor não dá partida e o botão de Start/Stop do Motor muda como segue: OFF → ACC → ON → OFF.

Posições do botão de Start/Stop do motor
Veículo com Transmissão Automática

Posição do botão	Ação	Nota
OFF	<p>Para desligar o motor, pressione o botão de Start/Stop do motor com a alavanca de mudanças na posição "P" (Estacionamento).</p> <p>Quando pressionar o botão de Start/Stop do motor sem a alavanca de mudança na posição P (Estacionamento), o botão de Start/Stop do motor não vai para a posição OFF, mas vai para a posição ACC.</p> <p>O volante de direção trava para proteger o veículo contra roubo. (se equipado)</p>	<p>Se o volante de direção não estiver adequadamente travado, ao abrir a porta do motorista soará um alerta de advertência.</p>
ACC (acessório)	<p>Pressione o botão de Start/Stop do motor quando o botão estiver na posição "OFF" sem pressionar o pedal do freio.</p> <p>Acessórios elétricos podem ser ligados.</p> <p>O volante de direção destrava.</p>	<ul style="list-style-type: none"> • Se você deixar o botão de Start/Stop do motor na posição ACC por mais de uma hora, a alimentação da bateria desligará automaticamente para evitar que a bateria descarregue. • Se o volante de direção não destravar adequadamente, o botão de Start/Stop do motor não funcionará. Pressione o botão de Start/Stop do motor enquanto gira o volante de direção à direita e à esquerda para liberar a tensão.
ON (ligada)	<p>Pressione o botão de Start/Stop do motor quando o botão estiver na posição "ACC" sem pressionar o pedal do freio.</p> <p>As luzes de advertência podem ser verificadas antes da partida do motor.</p>	<p>Não deixe o botão de Start/Stop do motor na posição ON quando o motor não estiver funcionando para evitar descarregar a bateria.</p>
START (partida)	<p>Para partida do motor, pressione o pedal do freio e pressione o botão de Start/Stop do motor com a alavanca de mudança em ponto morto.</p> <p>Para sua segurança, dê partida no motor com a alavanca de mudanças na posição "P" (Estacionamento).</p>	<p>Se pressionar o botão de Start/Stop do motor sem pressionar o pedal do freio, o motor não dá partida e o botão de Start/Stop do motor muda como segue:</p> <p>OFF → ACC → ON → OFF ou ACC</p>

Partida do motor

ATENÇÃO

- Utilize sempre calçados apropriados ao dirigir seu veículo. Calçados inadequados como salto alto, botas, sandálias, chinelos etc. podem interferir com sua capacidade de utilizar os pedais do freio, do acelerador e da embreagem.
- Não dê partida no veículo com o pedal do acelerador pressionado. O veículo pode se mover e causar um acidente.
- Espere até a rotação do motor estar estabilizada. O veículo pode se mover rapidamente se o pedal do freio for liberado quando a rotação está alta.

NOTA

- O motor dará partida pressionando o botão de Start/Stop do motor somente quando a chave inteligente estiver no veículo.
- Mesmo que a chave inteligente estiver no veículo, se estiver muito longe do motorista o motor pode não dar partida.
- Quando o botão de Start/Stop do motor estiver na posição ACC ou ON, se qualquer porta for aberta o sistema procura a chave inteligente. Se a chave inteligente não estiver no veículo, o indicador  piscará e a advertência “Chave não está no veículo” acenderá e, se todas as portas forem fechadas, o alerta também soará por cerca de 5 segundos. O indicador apagará enquanto o veículo estiver em movimento. Mantenha a chave inteligente no veículo quando usar a posição ACC ou se o motor estiver ligado.

Partida do motor

Veículo com Transmissão manual:

1. Certifique-se de que o freio de estacionamento esteja acionado.
2. Certifique-se de que a alavanca de mudança de marchas esteja em ponto morto.
3. Pressione os pedal de embreagem e de freio.
4. Gire a chave de ignição para a posição START. Segure a chave (no máximo de 10 segundos) até que o motor dê partida e libere-a.

Veículo com Transmissão automática:

1. Leve sempre a chave inteligente com você.
2. Certifique-se que o freio de estacionamento está acionado.
3. Certifique-se que a alavanca de mudanças esteja em “P” (Estacionamento).
4. Pressione o pedal do freio.
5. Pressione o botão de Start/Stop do motor.

NOTA

- Não espere o motor aquecer enquanto o veículo permanecer estacionado. Comece a dirigir com rotações moderadas do motor. (Evite acelerar e desacelerar bruscamente.)
- Sempre dê partida no motor do veículo com o pedal do freio pressionado. Não pressione o acelerador durante a partida no motor do veículo. Não acelere o motor durante o aquecimento.
- Quando começar a dirigir, mova a alavanca de mudança após verificar se as rotações estão na faixa adequada (abaixo de 1000 rpm) pressionando o pedal do freio.
Após liberar o freio de estacionamento, retire o pé do freio e pressione lentamente o acelerador enquanto sai com o veículo.

NOTA

Para evitar danos ao veículo:

Quando o fusível da luz de freio estiver queimado, você não pode dar partida no motor normalmente. Substitua o fusível por um novo. Se você não puder trocar o fusível, pode dar partida no motor pressionando e segurando o botão de Start/Stop do motor por 10 segundos com esse botão na posição ACC.

Não pressione o botão de Start/Stop do motor por mais de 10 segundos, a não ser que o fusível da luz de freio estiver queimado.

Para sua segurança, pressione sempre o pedal do do freio e/ou o da embreagem antes de dar partida no motor.

Partida de Emergência

Se a bateria da chave inteligente estiver fraca ou a chave inteligente não funcionar corretamente, você pode dar partida no motor pressionando o botão de Start/Stop do motor com a chave inteligente na direção da figura acima.

Desligando o motor

Veículo com Transmissão Manual:

1. Pressione os pedais de embreagem e de freio ao mesmo tempo para parar o veículo.
2. Com os pedais de embreagem e de freio pressionados, coloque a alavanca de mudança em ponto morto.
3. Pressione o botão de Start/Stop do motor para a posição desligada e acione o freio de estacionamento.

Veículo com Transmissão Automática:

1. Pressione o pedal de freio até a parada completa do veículo.
2. Mova a alavanca de marchas para a posição 'P' (estacionamento).
3. Pressione o botão de Start/Stop do motor para a posição desligada e acione o freio de estacionamento.

TRANSMISSÃO MANUAL (SE EQUIPADO)



A alavanca de mudanças pode ser movida sem pressionar o botão (1).



O botão (1) deve ser pressionado enquanto movimenta a alavanca de mudanças para R (Ré).

Funcionamento da transmissão manual

A transmissão manual tem 6 marchas à frente. A transmissão é totalmente sincronizada em todas as marchas à frente, para que as mudanças tanto para uma marcha mais alta como para uma marcha mais baixa sejam efetuadas facilmente.

ATENÇÃO

Antes de deixar o banco do motorista, certifique-se sempre que a alavanca de mudança esteja na 1ª marcha quando o veículo estiver estacionado em subidas e em R (Ré) quando estiver em descidas, aplique o freio de estacionamento e coloque o interruptor de ignição na posição LOCK/OFF.

Pode ocorrer movimentação inesperada do veículo se estas precauções não forem seguidas.

Certifique-se que o veículo esteja completamente parado antes de mudar para a posição “R” (Ré) e então mova a alavanca de mudança para ponto morto antes de mudar para “R” (Ré).

Quando o veículo parar completamente e for difícil colocar em 1ª marcha ou “R” (Ré):

1. Coloque a alavanca de mudança em ponto morto e libere o pedal da embreagem.
2. Pressione o pedal da embreagem e então mude para 1ª marcha ou “R” (Ré).

NOTA

Durante épocas frias, a mudança pode ser difícil até que o lubrificante da transmissão tenha aquecido.

Utilização da embreagem (se equipado)

A embreagem deve ser totalmente pressionada antes de:

- Partida do motor
O motor não dá partida sem pressionar o pedal da embreagem.
- Mudança de marcha
Para iniciar o movimento do veículo, libere lentamente o pedal da embreagem e pressione o acelerador.

Ao liberar o pedal da embreagem, libere-o lentamente. O pedal da embreagem deve estar sempre totalmente liberado durante a condução.

NOTA

Para evitar desgaste ou dano desnecessário à embreagem:

- Enquanto estiver dirigindo, não descanse o pé sobre o pedal da embreagem.
- Não segure o veículo com a embreagem em um aclive, enquanto aguarda o semáforo mudar etc.
- Ao acionar o pedal da embreagem, pressione-o sempre totalmente para evitar ruído ou dano.
- Não utilize a 2ª marcha para iniciar o movimento do veículo, a não ser em pisos escorregadios.
- Pressione o pedal da embreagem até o final e tenha cuidado para não pressionar novamente o pedal antes de voltar à posição reta após liberar o pedal. Se você pressionar repetidamente o pedal antes de voltar à posição, pode causar falha no sistema da embreagem.
- Não sobrecarregue o veículo. Iniciar o movimento ou dirigir o veículo nessa condição gera muito aquecimento por atrito no disco da embreagem, podendo danificar o conjunto de embreagem.
- Ao iniciar o movimento do veículo para frente ou em marcha ré, liberar o pedal da embreagem logo que acionar a alavanca de mudança pode desligar o motor e causar um acidente.

Redução de marchas

Quando precisar reduzir a velocidade em tráfego pesado ou ao subir aclives, reduza a marcha para evitar altas cargas sobre o motor.

A redução de marchas também diminui a chance do motor morrer e fornece melhor aceleração quando precisar novamente aumentar a velocidade.

Quando o veículo estiver trafegando em declives acentuados, a redução de marchas mantém uma velocidade segura através do freio motor e resulta em menor desgaste dos freios.

NOTA

Para evitar danos ao motor, embreagem e transmissão:

- Quando precisar reduzir a marcha de 5ª para 4ª marcha, tome cuidado para não pressionar a alavanca de mudança inadvertidamente para o lado, engatando a 2ª marcha. Uma redução de marchas drástica pode fazer a rotação do motor aumentar até o ponto em que o tacômetro entre na zona vermelha e cause dano ao motor.
- Não reduza mais de duas marchas simultaneamente nem reduza a marcha quando o motor estiver funcionando em alta rotação (5.000 RPM ou mais). Essa redução de marcha pode danificar o motor, a embreagem e a transmissão.

Boas práticas de condução

- Nunca deixe o veículo em ponto morto em uma descida. Isso é extremamente perigoso.
- Não sobrecarregue os freios. Isto pode fazer os freios e as partes relacionadas superaquecer e causar funcionamento inadequado.

Ao conduzir o veículo em uma descida acentuada, diminua a velocidade e selecione uma marcha mais reduzida. O freio motor ajudará a diminuir a velocidade do veículo.

- Reduza a velocidade antes de selecionar uma marcha mais reduzida. Isso evitará um excesso de rotação, o que poderá causar danos no motor.
- Reduza a velocidade ao trafegar sob efeito de ventos laterais. Isso dará maior controle sobre o veículo.
- Certifique-se que o veículo esteja completamente parado antes de engatar a “R” (Ré) para evitar danos à transmissão.
- Seja bastante cuidadoso ao dirigir em pistas escorregadias. Tenha cuidado especial ao frear, acelerar ou fazer mudanças de marchas. Em pisos escorregadios, uma mudança repentina de velocidade poderá causar a perda de tração das rodas e a consequente perda de controle do veículo, resultando em acidente.

ATENÇÃO

Não use rapidamente o freio motor (mudança de marcha superior para inferior) em pisos escorregadios. O veículo pode deslizar e causar um acidente.

ATENÇÃO

Para reduzir o risco de ferimentos graves ou fatais:

- **Utilize SEMPRE o cinto de segurança! Em uma colisão, a pessoa que não estiver utilizando o cinto de segurança tem maior probabilidade de sofrer ferimentos graves ou fatais do que aquela que o estiver utilizando.**
- **Evite curvas em alta velocidade.**
- **Não faça movimentos bruscos no volante de direção, como mudanças de faixa ou curvas fechadas rápidas.**
- **O risco de capotamento é maior quando se perde o controle do veículo em alta velocidade.**
- **A perda de controle do veículo é comum quando duas ou mais rodas perdem contato com a pista e o motorista vira demais o volante para tentar retornar.**
- **No caso do veículo sair da pista, não vire o volante abruptamente para tentar voltar. Neste caso, é aconselhável primeiro diminuir a velocidade antes de manobrar para retornar à pista.**
- **A HYUNDAI recomenda seguir os limites de velocidade sinalizados.**

TRANSMISSÃO AUTOMÁTICA

■ Tipo A

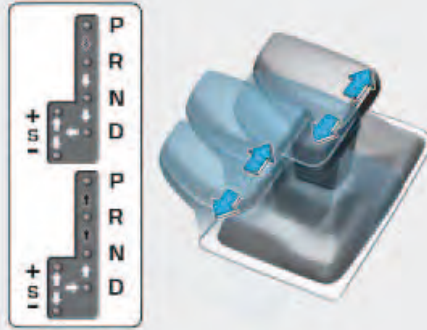

■ Tipo B (N-line)

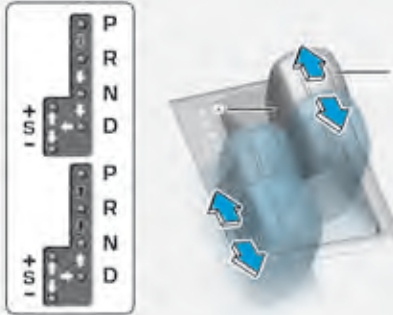

OSU21069003L/OCN7N060008

▤ Pressione o pedal do freio e o botão de mudança então mova a alavanca de mudança.

➡ Pressione o botão de mudança enquanto move a alavanca de mudança.

⇨ Mova a alavanca de mudança.

Operação da transmissão automática

A transmissão automática possui seis marchas à frente e uma para trás. As marchas individuais são selecionadas automaticamente na posição D (Condução).

O indicador no painel de instrumentos mostra a posição da alavanca de mudança quando o interruptor de ignição estiver na posição ON.

ATENÇÃO

Para reduzir o risco de ferimentos graves ou fatais:

- Verifique **SEMPRE** se não há pessoas, especialmente crianças, nas áreas ao redor de seu veículo antes de colocá-lo em “D” (Condução) ou “R” (Ré).
- Antes de deixar o banco do motorista, certifique-se sempre que a alavanca de mudança esteja em P (Estacionamento), aplique o freio de estacionamento e coloque o interruptor de ignição na posição LOCK/OFF (Travado/Desligado). Pode ocorrer movimentação inesperada e repentina do veículo se estas precauções não forem seguidas.
- Não use rapidamente o freio motor (mudança de marcha superior para inferior) em pisos escorregadios. O veículo pode deslizar e causar um acidente.

“P” (Estacionamento)

Pare sempre completamente antes de colocar em “P” (Estacionamento).

Para mudar de “P” (Estacionamento), pressione firmemente o pedal do freio e certifique-se que o pé não está no pedal do acelerador.

A alavanca de mudança deve estar na posição “P” (Estacionamento) antes de desligar o motor.

ATENÇÃO

- Mudar para “P” (Estacionamento) enquanto o veículo estiver em movimento pode levar à perda de controle do veículo.
- Após parar o veículo, certifique-se sempre que a alavanca de mudança esteja em “P” (Estacionamento), aplique o freio de estacionamento e desligue o motor.
- Ao estacionar em uma inclinação coloque a alavanca de mudança em “P” (Estacionamento) e aplique o freio de estacionamento para evitar que o veículo desça a ladeira.
- Por segurança, acione sempre o freio de estacionamento com a alavanca de mudança na posição “P” (Estacionamento), exceto para caso de estacionamento de emergência.

R (Ré)

Utilize esta posição dirigir o seu veículo para trás.

NOTA

Sempre pare completamente antes de mudar ou sair de “R” (Ré), pois isso pode danificar a transmissão se for colocada a posição “R” (Ré) enquanto o veículo estiver em movimento.

N (Neutro)

As rodas e a transmissão não estão engatadas.

Use “N” (Neutro) se precisar dar nova partida no motor desligado ou se for necessário parar com o motor ligado. Coloque em “P” (Estacionamento) se você precisar deixar o veículo por qualquer motivo.

Pressione sempre o pedal do freio ao mudar de “N” (Neutro) para qualquer marcha.

ATENÇÃO

Não mude de marcha a menos que o pedal do freio seja acionado com firmeza. Mudar de marcha quando o motor estiver funcionando em alta rotação pode fazer o veículo se mover com muita rapidez. Você pode perder o controle do veículo e atingir pessoas ou objetos.

D (Condução)

Esta é a posição normal de condução.

A transmissão mudará automaticamente e em sequência as 6 marchas, fornecendo a melhor economia de combustível e a melhor potência.

Para mais potência, quando estiver ultrapassando outro veículo ou em subidas, pressione totalmente o acelerador. A transmissão automaticamente muda para a próxima marcha inferior (ou marchas, conforme for apropriado).

O interruptor do MODO CONDUÇÃO, localizado no console da alavanca de mudança, permite que o motorista mude do modo CONFORTO para ESPORTIVO.

Para maiores detalhes, consulte “Sistema de Controle Integrado no Modo de Condução” nesta Seção.

Modo de mudança manual

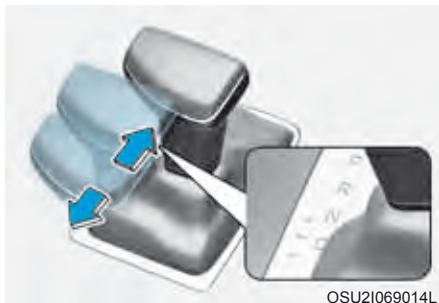

Se o veículo estiver parado ou em movimento, o modo de mudança manual é selecionado pressionando a alavanca de mudança da posição “D” (Condução), mova a alavanca para o trilho de mudança manual (posição “S”). Para voltar ao funcionamento em “D” (Condução), retorne a alavanca de mudança para o trilho principal.

No modo de mudança manual, mover para frente e para trás a alavanca de mudança permite selecionar as marchas desejadas para as condições atuais de condução.

+ (MARCHA SUPERIOR): Empurre a alavanca seletora para frente uma vez para engatar uma marcha mais alta.

- (MARCHA INFERIOR): Empurre a alavanca seletora para trás uma vez para engatar uma marcha mais baixa.

NOTA

- Somente as 6 marchas à frente podem ser selecionadas. Para dar marcha à ré ou estacionar o veículo, mova a alavanca de mudança para a posição R (Ré) ou P (Estacionamento) conforme for necessário.
- As mudanças para marcha inferior são feitas automaticamente, quando o veículo estiver em velocidade reduzida. Quando o veículo parar, a 1ª marcha será selecionada automaticamente.
- Quando as rotações do motor se aproximarem da zona vermelha a transmissão mudará automaticamente para uma marcha superior.
- Se o motorista pressionar a alavanca para a posição + (MARCHA SUPERIOR) ou - (MARCHA INFERIOR), a transmissão pode não fazer essa mudança de marcha se a próxima marcha estiver fora da faixa de rotações do motor. O motorista deve realizar mudanças para marchas superiores de acordo com as condições da via, tendo cuidado para manter as rotações do motor abaixo da zona vermelha.
- Ao dirigir em pisos escorregadios, pressione a alavanca de mudança para frente na posição + (MARCHA SUPERIOR). Isto faz a transmissão mudar para a 2ª marcha, o que é melhor para uma condução suave em pisos escorregadios. Pressione a alavanca de mudança para o lado - (MARCHA INFERIOR) para retornar à 1ª marcha.

Liberação do bloqueio de mudança (tipo alavanca)

Se a alavanca de mudança não puder ser movida da posição P (Estacionamento) para R (Ré) com o pedal do freio pressionado, continue pressionando o pedal do freio e então faça o seguinte:



1. Dentro de 3 minutos após desligar o veículo, mova a alavanca para N (Neutro) com o pedal do freio pressionado.
2. Após remover a coifa da alavanca (1), pressione o botão de liberação (2) e mova a alavanca para N (Neutro) (3).

Se você precisar usar a liberação do bloqueio de mudança, recomendamos levar seu veículo à concessionária autorizada Hyundai Motor Brasil (HMB) para inspeção do sistema.

Sistema de travamento da alavanca seletora

Para sua segurança, a transmissão automática possui um sistema de travamento da alavanca seletora que impede a mudança da posição "P" (Estacionamento) para a posição "R" (Ré), a menos que o pedal do freio seja pressionado.

Para mudar a alavanca de marchas da posição "P" (Estacionamento) para a posição "R" (Ré):

1. Pise no pedal do freio e mantenha-o pressionado.
2. Dê partida no motor ou coloque o interruptor de ignição na posição "ON".
3. Mova a alavanca de mudança.

Estacionamento

Sempre pare completamente e continue a pressionar o pedal do freio. Mova a alavanca de mudança para a posição P (Estacionamento), acione o freio de estacionamento e coloque o interruptor de ignição na posição LOCK/OFF. Leve a chave com você ao deixar o veículo.

ATENÇÃO

Quando você permanecer no veículo com o motor funcionando, tenha cuidado para não pressionar o pedal do acelerador por longo período de tempo. O motor ou o sistema de escape pode superaquecer e começar um incêndio.

Os gases do escape e o sistema de escape ficam muito quentes. Fique longe dos componentes do sistema de escape.

Não pare nem estacione sobre materiais inflamáveis, como grama seca, papel ou folhas. Eles podem queimar e causar um incêndio.

Mensagens de advertência da transmissão automática



Alta temperatura da transmissão

- Em determinadas condições, tal como partidas repetidas para-e-anda em elevações acentuadas, partida ou aceleração repentina ou outras condições difíceis de condução, as temperaturas da embreagem da transmissão aumentarão excessivamente. Finalmente a embreagem na transmissão pode superaquecer.
- Quando a embreagem estiver superaquecida, o modo de proteção de segurança é ativado e o indicador de posição da marcha no painel pisca com um alerta. Neste momento, aparecerá a mensagem de advertência “Temper. transm. alta! Pare em segurança” no display do painel de instrumentos e a condução poderá não ser suave.
- Se isto acontecer, estacione em local seguro, pare o veículo com o motor funcionando, acione os freios e mude para P (Estacionamento) com o motor funcionando e permita que a transmissão esfrie.
- Se você ignorar esta mensagem, a condição de condução pode ficar pior. Você pode experimentar mudanças repentinas ou trepidação. Para voltar à condição normal de condução, pare o veículo e acione o freio de serviço ou mude para P (Estacionamento). Permita então que a transmissão esfrie por alguns minutos com o motor ligado antes de dirigir.
- Se possível, dirija suavemente o veículo.

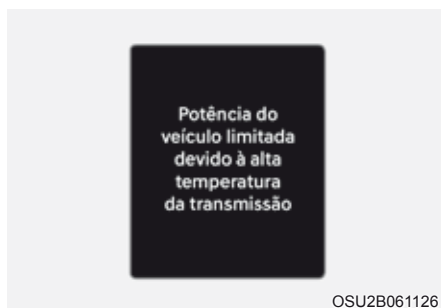

Transmissão superaquecida

- Se o veículo continuar a ser dirigido e a temperatura da embreagem atingir o limite máximo de temperatura, aparecerá a mensagem “Transmissão aquecida! Pare c/ motor ligado”.
- Quando isto acontecer, a embreagem é desativada até que a embreagem esfrie e atinja as temperaturas normais.
- A advertência mostrará um tempo para esperar até a embreagem esfriar.
- Se isto acontecer, estacione em local seguro, pare o veículo com o motor funcionando, acione os freios e mude para P (Estacionamento) com o motor funcionando e permita que a transmissão esfrie.
- Se a transmissão continuar a superaquecer e atingir a temperatura máxima, aparecerá a mensagem de advertência “Potência do Veículo limitada devido à alta temperatura da transmissão”. Se isto acontecer, mude para a posição D (condução) e dirija o veículo suavemente.

- Quando a mensagem “Transmissão esfriou. Volte a conduzir” aparecer você pode continuar a dirigir seu veículo. Aparece “Continue a dirigir (Transmissão esfriou. Continue a dirigir.)” e você pode continuar a dirigir seu veículo.
- Se possível, dirija suavemente o veículo.

Para sua segurança, se qualquer uma das mensagens de advertência no display do painel de instrumentos continuar a piscar, recomendamos contatar uma concessionária autorizada Hyundai Motor Brasil (HMB) para inspecionar o sistema.

Boas práticas de condução

- Nunca mova a alavanca seletora da posição “P” (Estacionamento) ou “N” (Neutro) para qualquer outra posição enquanto pressiona o pedal do acelerador.
- Nunca mude a alavanca seletora para a posição “P” (Estacionamento) quando o veículo estiver em movimento.
Certifique-se que o veículo esteja completamente parado antes de engatar a “R” (Ré) ou “D” (Condução).
- Não mova a alavanca seletora para “N” (Neutro) durante a condução. Isto pode resultar em acidente devido à perda da frenagem motor e a transmissão pode ser danificada.
- Não dirija com o pé descansando sobre o pedal do freio. Mesmo uma pressão leve, mas consistente no pedal do freio, pode resultar em superaquecimento e desgaste dos freios, com possibilidade de falha na frenagem.
- Ao dirigir no modo de mudança manual, reduza a velocidade antes de selecionar uma marcha mais reduzida. Senão a marcha mais reduzida pode não ser engatada se as rotações do motor estiverem fora da faixa permitida.
- Acione sempre o freio de estacionamento ao deixar o veículo. Não conte somente com a transmissão em “P” (Estacionamento) para evitar que o veículo se mova.
- Seja bastante cuidadoso ao dirigir em pistas escorregadias. Tenha cuidado especial ao frear, acelerar ou fazer mudanças de marchas. Em pisos escorregadios, uma mudança repentina de velocidade poderá causar a perda de tração das rodas e a consequente perda de controle do veículo, resultando em acidente.
- Para obter um desempenho ideal e econômico do veículo, pressione e libere suavemente o pedal do acelerador.

ATENÇÃO

Para reduzir o risco de ferimentos graves ou fatais:

- Utilize **SEMPRE** o cinto de segurança! Em uma colisão, a pessoa que não estiver utilizando o cinto de segurança tem maior probabilidade de sofrer ferimentos graves ou fatais do que aquela que o estiver utilizando.
- Evite curvas em alta velocidade.
- Não faça movimentos bruscos no volante de direção, como mudanças de faixa ou curvas fechadas rápidas.
- O risco de capotamento é maior quando se perde o controle do veículo em alta velocidade.
- A perda de controle do veículo é comum quando duas ou mais rodas perdem contato com o pista e o motorista vira demais o volante para tentar retornar.
- No caso do veículo sair da pista, não vire o volante abruptamente para tentar voltar. Neste caso, é aconselhável primeiro diminuir a velocidade antes de manobrar para retornar à pista.
- A **HYUNDAI** recomenda seguir os limites de velocidade sinalizados.

PADDLE SHIFTER (MODO DE MUDANÇA MANUAL) (SE EQUIPADO)

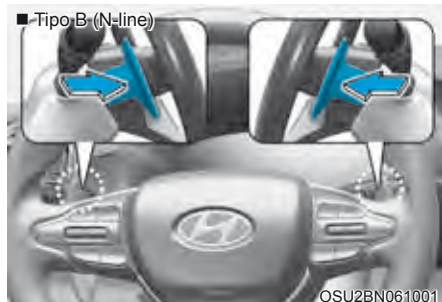

O modo de mudança manual também muda de volta para o modo de mudança automático em uma das seguintes situações.

- Quando o pedal do acelerador é pressionado levemente por mais de 6 segundos durante a condução
- Quando o veículo para.

Com a alavanca de mudança no modo de mudança manual

Pressione o paddle shifter [+] ou [-] uma vez para mudar para uma marcha superior ou inferior

NOTA

Se os paddle shifters [+] e [-] foram acionados ao mesmo tempo, a mudança de marcha pode não ocorrer.

O paddle shifter fica disponível quando a alavanca de mudança estiver na posição “D” (Condução) ou no modo de mudança manual.

Com a alavanca de mudança na posição “D”

Pressione o paddle shifter [+] ou [-] uma vez para mudar para uma marcha superior ou inferior e o sistema muda do modo automático para o modo manual.

Para voltar ao modo de mudança automático do modo de mudança manual, faça uma destas coisas:

- Pressione o paddle shifter [+] por mais de um segundo.
- Mova a alavanca de mudança de D (Condução) para o trilho manual e volta à posição D novamente no tipo com alavanca de mudança. No tipo com botão de mudança, pressione o botão D.

SISTEMA DE FREIOS

Freios assistidos - servofreio

Seu veículo possui freios assistidos a vácuo que se ajustam automaticamente com a utilização normal.

Se o motor não estiver funcionando ou desligar durante a condução, a assistência ao freio não funcionará.

Você ainda consegue parar o veículo aplicando força maior do que o normal ao pedal do freio. Entretanto, a distância para parar será maior do que aquela com os freios assistidos.

Quando o motor não estiver funcionando, a potência de reserva do freio é parcialmente esgotada a cada vez que o pedal do freio é acionado. Não bombeie o pedal do freio quando a assistência a vácuo for interrompida.

Bombeie o pedal do freio somente quando for necessário para manter o controle da direção em superfícies escorregadias.

NOTA

- Quando o pedal do freio é pressionado em determinadas condições de direção ou condições climáticas, você pode ouvir um ruído temporariamente. Isso é normal e não indica um problema com os freios.
- Ao dirigir em uma estrada com contênhos produtos químicos de degelo, ruídos nos freios ou desgaste anormal dos pneus podem ocorrer devido a produtos químicos de degelo. Em condições de tráfego seguras, aplique força adicional no pedal de freio para remover os produtos químicos de degelo dos discos e pastilhas de freio.

ATENÇÃO

Adote as seguintes precauções:

- Não dirija com o pé descansando sobre o pedal do freio. Isso poderá criar altas temperaturas anormais dos freios, desgaste excessivo das lonas e pastilhas e aumentar as distâncias de frenagem.
- Ao descer uma ladeira longa ou ingresse, mude para uma marcha inferior e evite acionar continuamente os freios. Acionar os freios continuamente poderá fazer com que o freio superaqueça, podendo resultar em perda temporária do desempenho de frenagem.
- Freios molhados podem prejudicar a capacidade de reduzir a velocidade com segurança ou o veículo pode puxar para um dos lados quando os freios forem acionados. Acionar os freios levemente indicará se eles foram afetados nesse sentido. Teste sempre seus freios dessa forma, após dirigir sobre superfícies com muita água. Para secar os freios, pressione levemente o pedal do freio, mantendo o veículo em velocidade segura, até que o desempenho do freio volte ao normal. Evite dirigir em alta velocidade até os freios funcionarem corretamente.

Indicador de desgaste dos discos do freio

Quando as pastilhas dos freios estiverem gastas e precisarem ser substituídas, será ouvido um ruído metálico alto vindo dos freios dianteiros ou traseiros. Você ouvirá esse som aparecer e desaparecer, ou ele pode ocorrer sempre que você pressionar o pedal do freio.

NOTA

Para evitar reparos caros de freio, não continue a dirigir com pastilhas de freio gastas.

NOTA

Substitua sempre as pastilhas de freio dos conjuntos completos dos eixos dianteiro e traseiro.

Freio de estacionamento (tipo manual)



Puxe para cima o freio de estacionamento o máximo possível.

ATENÇÃO

Para reduzir o risco de ferimentos graves ou fatais, não acione o freio de estacionamento enquanto o veículo estiver em movimento, a não ser em situação de emergência. Isso pode danificar o sistema do veículo e causar um acidente.



Para liberar:

Pressione com firmeza o pedal do freio.

Puxe levemente para cima a alavanca do freio de estacionamento.

Enquanto pressiona o botão de liberação (1), abaixe o freio de estacionamento (2).

Se o freio de estacionamento não liberar ou não liberar até o final, recomendamos que o sistema seja inspecionado pela concessionária autorizada Hyundai Motor Brasil (HMB).

ATENÇÃO

- Veículos com o freio de estacionamento não totalmente acionado correm o risco de se movimentar inadvertidamente e causar ferimentos em você ou outras pessoas.
- **NUNCA** permita que alguém não familiarizado com o veículo toque no freio de estacionamento. Se o freio de estacionamento for liberado acidentalmente, podem ocorrer ferimentos graves.
- Só libere o freio de estacionamento quando estiver sentado no banco do motorista, com o pedal do freio firmemente acionado.

NOTA

- **Não acione o pedal do acelerador enquanto o freio de estacionamento estiver acionado. Se o pedal do acelerador for pressionado com o freio de estacionamento acionado soará uma advertência. Pode ocorrer dano ao freio de estacionamento.**
- **Dirigir com o freio de estacionamento acionado pode superaquecer o sistema de freios e causar desgaste prematuro ou dano às peças do freio. Antes de dirigir, certifique-se que o freio de estacionamento esteja liberado e a Luz de Advertência do Freio esteja apagada.**

Luz de advertência do freio de estacionamento



Verifique a Luz de Advertência do Freio colocando o interruptor de ignição na posição "ON" (sem dar partida no motor).

Esta luz acenderá quando o freio de estacionamento for acionado com o interruptor de ignição na posição "START" ou "ON".

Antes de dirigir, certifique-se que o freio de estacionamento esteja liberado e a Luz de Advertência do Freio esteja apagada.

Se a Luz de Advertência do Freio permanecer acesa depois do freio de estacionamento ser liberado enquanto o motor estiver funcionando, pode haver um funcionamento incorreto no sistema de freio. É necessária atenção imediata.

Se for possível, pare de dirigir o veículo imediatamente. Se isso não for possível, tenha o máximo cuidado enquanto conduz o veículo e só continue a dirigir até poder encontrar um local seguro.

Freio de estacionamento eletrônico (EPB) (se equipado)

Acionando o freio de estacionamento



Para aplicar o Freio de Estacionamento Eletrônico (EPB):

1. Pressione o pedal do freio.
2. Puxe para cima o interruptor do EPB.

Certifique-se que a Luz de Advertência do Freio de Estacionamento acende.

O Freio de Estacionamento Eletrônico (EPB) pode ser aplicado automaticamente quando:

- Solicitado por outros sistemas
- O motorista desligar o veículo enquanto o Auto Hold estiver funcionando.

Frenagem de emergência

Se existir um problema com o pedal do freio durante a condução, é possível uma frenagem de emergência puxando para cima e segurando o interruptor do EPB. A frenagem é possível somente enquanto você segurar o interruptor do EPB. Entretanto, a distância de frenagem será maior do que a normal.

ATENÇÃO

Para reduzir o risco de ferimentos graves ou fatais, não acione o EPB enquanto o veículo estiver em movimento, a não ser em situação de emergência. Isso pode danificar o sistema do veículo e causar um acidente.

NOTA

Durante uma frenagem de emergência, a luz de advertência do Freio de Estacionamento acenderá para indicar que o sistema está funcionando.

NOTA

Se você notar continuamente um ruído ou cheiro de queimado quando o EPB for usado numa frenagem de emergência, recomendamos levar seu veículo à concessionária autorizada Hyundai Motor Brasil (HMB) para inspeção do sistema.

Liberando o freio de estacionamento



Para liberar o Freio de Estacionamento Eletrônico (EPB), pressione o interruptor do EPB na seguinte condição:

- Coloque o botão de Start/Stop do motor na posição ON.
- Pressione o pedal do freio.

Certifique-se que a Luz de Advertência do Freio de Estacionamento apaga.

Para liberar o Freio de Estacionamento Eletrônico (EPB) automaticamente:

- Alavanca de mudança em P (Estacionamento)
Com o motor funcionando, pressione o pedal do freio e mude de P (Estacionamento) para R (Ré) ou D (Condução).
- Alavanca seletora em N (Neutro)
Com o motor funcionando, pressionar o pedal do freio e mude de N (Neutro) para R (Ré) ou D (Condução)
- Pressione o pedal do acelerador

Certifique-se que a Luz de Advertência do Freio de Estacionamento apaga.

NOTA

- **Para sua segurança, você pode acionar o EPB mesmo que o botão Start/Stop do motor esteja na posição OFF, porém não pode liberar.**
- **Para sua segurança, pressione o pedal do freio e libere manualmente o freio de estacionamento quando estiver descendo uma ladeira ou dirigindo o veículo em marcha ré.**

NOTA

- **Se a luz de advertência do freio de estacionamento ainda permanecer acesa após liberar o EPB, recomendamos que o sistema seja inspecionado pela concessionária autorizada Hyundai Motor Brasil (HMB).**
- **Não dirija seu veículo com o EPB acionado. Isso pode causar desgaste excessivo das pastilhas e do rotor do freio.**

O Freio de Estacionamento Eletrônico (EPB) pode ser aplicado automaticamente quando:

- Solicitado por outros sistemas
- Se o motorista desligar o motor enquanto o Auto Hold estiver funcionando, o EPB será aplicado automaticamente.

Mensagens de advertência



Para liberar o EPB, feche as portas, o capô e a tampa traseira e afivèle o cinto de segurança

- Se você tentar dirigir com o EPB acionado, soará uma advertência e aparecerá uma mensagem.
- Se o cinto de segurança do motorista não estiver afivelado e o capô do motor ou a tampa traseira estiver aberto, soará uma advertência e aparecerá uma mensagem.
- Se existir um problema com o veículo, pode soar uma advertência e aparecer uma mensagem.

Se acontecer essa situação, pressionar o pedal do freio e libere o EPB pressionando o interruptor do EPB.

⚠️ ATENÇÃO

- Sempre que deixar ou estacionar o veículo, pare completamente e continue a pressionar o pedal do freio.

Mova a alavanca de mudança para a posição P (Estacionamento), pressione o interruptor do EPB e pressione o botão de Start/Stop do motor para a posição OFF. Leve a Chave Inteligente com você ao deixar o veículo.

Veículos não engatados totalmente em P (Estacionamento) com o freio de estacionamento acionado estão em risco de se movimentar inadvertidamente e causar ferimentos no motorista ou outras pessoas.

- NUNCA permita que alguém não familiarizado com o veículo toque no interruptor do EPB. Se o EPB for liberado acidentalmente, podem ocorrer ferimentos graves.
- Só libere o interruptor do EPB quando estiver sentado dentro do veículo, com o pedal do freio firmemente acionado.

NOTA

- Não acione o pedal do acelerador enquanto o freio de estacionamento estiver acionado. Se o pedal do acelerador for pressionado com o EPB acionado, soará uma advertência e aparecerá uma mensagem. Pode ocorrer dano ao freio de estacionamento.
- Dirigir com o freio de estacionamento acionado pode superaquecer o sistema de freios e causar desgaste prematuro ou dano às peças do freio. Antes de dirigir, certifique-se que o EPB esteja liberado e a Luz de Advertência do Freio de Estacionamento esteja apagada.

NOTA

- Pode ser ouvido um som de clique enquanto acionar ou liberar o EPB. Essas condições são normais e indicam que o EPB está funcionando adequadamente.
- Ao deixar as chaves com um atendente ou manobrista do estacionamento, certifique-se de informar como acionar o EPB.

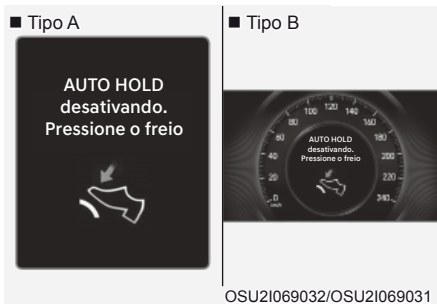

Desativando o AUTO HOLD...

Pressione o pedal do freio

Quando a conversão de Auto Hold para EPB não estiver funcionando adequadamente soará uma advertência e aparecerá uma mensagem.

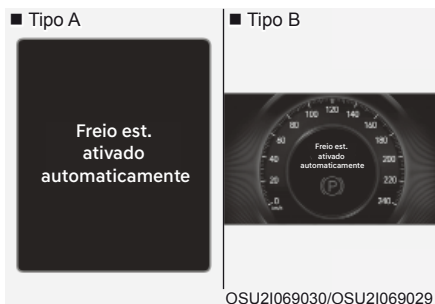

Freio de estacionamento aplicado automaticamente

Se o EPB estiver acionado com o Auto Hold ativado, soará uma advertência e aparecerá uma mensagem.

Indicador de mau funcionamento do EPB (se equipado)

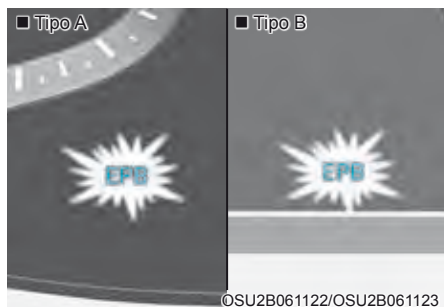

Esta luz de advertência acende se o botão de Start/Stop do motor for mudado para a posição ON e apaga em cerca de 3 segundos se o sistema estiver funcionando normalmente.

Se o indicador de mau funcionamento do EPB continuar aceso, acender durante a condução ou não acender quando o botão de Start/Stop do motor for mudado para a posição ON, isto indica que talvez o EPB esteja com mau funcionamento.

Se isto acontecer, recomendamos que o sistema seja verificado pela concessionária autorizada Hyundai Motor Brasil (HMB).

O indicador de mau funcionamento do EPB pode acender quando a luz indicadora do Controle Eletrônico de Estabilidade (ESC) acender para indicar que o ESC não está funcionando adequadamente, mas isto não indica mau funcionamento do EPB.

NOTA

- Se a luz de advertência continuar acesa, recomendamos que o sistema seja verificado por uma concessionária autorizada Hyundai Motor Brasil (HMB).
- Se a luz de advertência do freio de estacionamento não acender ou piscar, mesmo quando o interruptor do EPB for puxado para cima, o EPB pode não ser acionado.
- Se a luz de advertência do freio de estacionamento piscar quando a luz de advertência do EPB estiver acesa, pressione o interruptor e puxe para cima. Repita isto mais uma vez. Se advertência do EPB não apagar, recomendamos levar seu veículo à concessionária autorizada Hyundai Motor Brasil (HMB) para inspeção do sistema.

Frenagem de emergência

Se existir um problema com o pedal do freio durante a condução, é possível uma frenagem de emergência puxando para cima e segurando o interruptor do EPB. A frenagem é possível somente enquanto você segurar o interruptor do EPB. Entretanto, a distância de frenagem será mais longa do que normalmente.

⚠ ATENÇÃO

Não acione o freio de estacionamento enquanto o veículo estiver em movimento, a não ser em situação de emergência. Isso pode danificar o sistema do freio e causar um acidente grave.

NOTA

Durante uma frenagem de emergência, a luz de advertência do freio de estacionamento acenderá para indicar que o sistema está funcionando.

NOTA

Se você notar continuamente um ruído ou cheiro de queimado quando o EPB for usado numa frenagem de emergência, recomendamos levar seu veículo à concessionária autorizada Hyundai Motor Brasil (HMB) para inspeção do sistema.

Quando o Freio de Estacionamento Eletrônico (EPB) não liberar

Se o EPB não liberar normalmente, recomendamos levar seu veículo com um caminhão plataforma à concessionária autorizada Hyundai Motor Brasil (HMB) para inspeção do sistema.

AUTO HOLD (se equipado)

O Auto Hold mantém o veículo parado mesmo que o pedal do freio não seja pressionado, após o motorista parar completamente o veículo pressionando o pedal do freio.

NOTA

O ajuste do Alto Hold (ligado ou desligado) é mantido quando o veículo é desligado. Quando o veículo é ligado novamente, o último ajuste do Alto Hold é aplicado.

Para acionar:



1. Com a porta do motorista e o capô do motor fechados, pressione o pedal do freio e então aperte o interruptor do [AUTO HOLD]. O indicador branco do AUTO HOLD acenderá e o sistema ficará na posição parado.



2. Quando você parar totalmente o veículo pressionando o pedal do freio, o AUTO HOLD mantém a pressão do freio para manter o veículo estacionado. O indicador muda de branco para verde.
3. O veículo continuará parado, mesmo que você libere o pedal do freio.
4. Se o EPB estiver acionado, Auto Hold será liberado.

Para liberar:

- Se você pressionar o pedal do acelerador com a alavanca de mudança em D (Condução) ou no modo de mudança manual, o Auto Hold será automaticamente liberado e o veículo começa a se movimentar. O indicador AUTO HOLD muda de verde para branco.
- Se o veículo der nova partida usando o interruptor de comutação do controle de cruzeiro (RES+ or SET-) enquanto o Auto Hold e o controle de cruzeiro estiverem atuando, o Auto Hold será liberado independentemente do acionamento do pedal do acelerador. O indicador AUTO HOLD muda de verde para branco. (se equipado com sistema de controle de cruzeiro)

⚠ ATENÇÃO

Quando o Auto Hold for liberado automaticamente pressionando o pedal do acelerador, olhe sempre ao redor do veículo.

Pressione lentamente o pedal do acelerador para uma saída suave.

Para cancelar:

1. Pressione o pedal do freio.
2. Pressione o interruptor do [AUTO HOLD].
O indicador AUTO HOLD desligará.

⚠ ATENÇÃO

Para evitar movimentação inesperada e repentina do veículo, pressione **SEMPRE** o pé no pedal do freio para cancelar o Auto Hold antes de:

- Dirigir o veículo em ré (R)
- Estacionar o veículo

NOTA

- O Auto Hold não funciona quando:
 - A porta do motorista estiver aberta.
 - O capô do motor estiver aberto.
 - A alavanca de mudança estiver em P (Estacionamento) ou R (Ré).
 - O EPB estiver acionado
- Para sua segurança, Auto Hold muda automaticamente para EPB quando:
 - A porta do motorista estiver aberta.
 - O capô do motor estiver aberto.
 - O veículo parar por mais de 10 minutos.
 - O veículo permanecer em uma subida íngreme.
 - O veículo se mover várias vezes

Nestes casos, a luz de advertência do freio de estacionamento acende, o indicador AUTO HOLD muda de verde para branco, soa uma advertência e aparece uma mensagem para informar que o EPB foi acionado automaticamente. Antes de começar a se movimentar, pressione o pedal do freio de serviço, verifique a área ao redor do veículo e libere manualmente o freio de estacionamento com o interruptor do EPB.

- Enquanto o Auto Hold estiver acionado, você pode ouvir um ruído mecânico. Entretanto, esse é um ruído normal de funcionamento.

NOTA

Se o indicador AUTO HOLD mudar para amarelo, o Auto Hold não está funcionando adequadamente. Recomendamos entrar em contato com uma concessionária autorizada Hyundai Motor Brasil (HMB).

ATENÇÃO

- Pressione lentamente o pedal do acelerador quando der partida no veículo.
- Para sua segurança, cancele o Auto Hold ao descer uma ladeira, ao dar ré no veículo ou ao estacionar o veículo.

NOTA

Se existir mau funcionamento com o sistema de detecção da porta do motorista ou capô do motor aberto, o Auto Hold pode não funcionar adequadamente.

Recomendamos entrar em contato com uma concessionária autorizada Hyundai Motor Brasil (HMB).

Mensagens de advertência

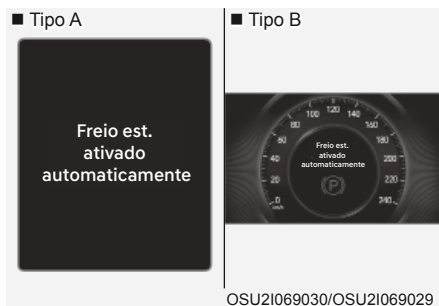

Freio de estacionamento aplicado automaticamente

Quando o EPB estiver acionado a partir do Auto Hold, soará uma advertência e aparecerá uma mensagem.

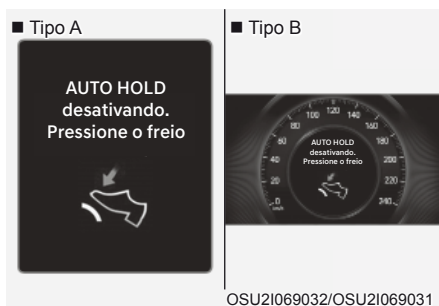

Desativando o AUTO HOLD... Pressione o pedal do freio.

Quando a conversão de Auto Hold para EPB não estiver funcionando adequadamente soará uma advertência e aparecerá uma mensagem.

Quando esta mensagem for mostrada, o Auto Hold e o EPB podem não funcionar. Para sua segurança, pressione o pedal do freio.

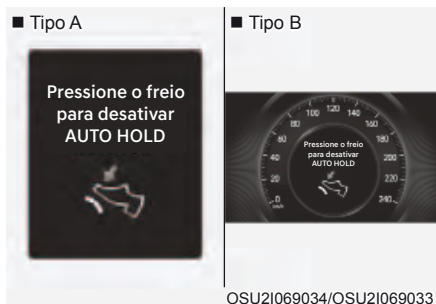

Pressione o pedal do freio para desativar o AUTO HOLD

Se você não acionar o pedal do freio quando liberar o Auto Hold pressionando o interruptor do [AUTO HOLD], soará uma advertência e aparecerá uma mensagem.

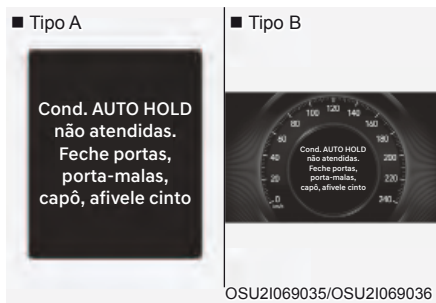

AUTO HOLD condições não atendidas. Feche a porta, o capô do motor

Quando você pressionar o interruptor do [AUTO HOLD], se a porta do motorista e o capô do motor não estiverem fechados, soará uma advertência e aparecerá uma mensagem no display do painel de instrumentos. Neste momento, pressione o botão do [AUTO HOLD] após fechar a porta do motorista e o capô do motor.

Sistema de Freios Antibloqueio (ABS)

ATENÇÃO

O Sistema de Freios Antibloqueio (ABS) não evitará acidentes resultantes de manobras de condução impróprias ou perigosas. Mesmo que o controle do veículo tenha melhorado durante freadas de emergência, mantenha sempre uma distância segura entre o seu veículo e objetos à sua frente. Quando as condições da estrada não forem satisfatórias, a velocidade deverá ser sempre reduzida. A distância de frenagem para veículos equipados com ABS pode ser maior do que nos veículos não equipados com esses sistemas em estradas com as seguintes condições.

Dirija seu veículo em velocidade reduzida nas seguintes condições:

- Piso irregular, com cascalho ou coberto de neve.
- Estradas onde a superfície estiver esburacada ou tiver diferentes alturas.
- Condução com correntes para neve nos pneus.

As características de segurança do veículo equipado com ABS não devem ser testadas em alta velocidade ou em curvas. Esses testes podem colocar em risco a sua segurança e a de terceiros.

O ABS é um sistema de frenagem eletrônica que ajuda a evitar um deslizamento ao frear. O ABS permite que o motorista esterce e freie ao mesmo tempo.

Uso do ABS

Para obter o máximo benefício do ABS em situações de emergência, não tente modular a pressão do freio e nem tente bombear os freios. Pressione o pedal do freio o máximo possível.

Ao aplicar os freios em condições que as rodas possam travar, podem ser ouvidos sons vindos dos freios ou sentir uma sensação correspondente no pedal do freio. Essa condição é normal e indica que o ABS está ativo.

O ABS não reduz o tempo ou a distância necessário para parar o veículo.

Mantenha sempre uma distância segura do veículo que estiver à sua frente.

O ABS não evita a patinação resultante de mudanças repentinas na direção, tal como tentar fazer uma curva muito rápido ou uma mudança súbita de faixa. Dirija sempre em velocidade segura para a pista e as condições do clima.

O ABS não pode evitar a perda de estabilidade. Esterce sempre com moderação em freadas fortes. Movimento severo ou curvas fechadas ainda podem fazer seu veículo desviar em direção ao tráfego contrário ou sair da pista.

Em superfícies escorregadias ou irregulares, o funcionamento do sistema de freios antibloqueio pode resultar em uma distância de parada maior do que os veículos equipados com um sistema de freios convencional.

A luz de advertência do ABS () permanece acesa por vários segundos após o interruptor de ignição estar na posição ON. Durante esse tempo, o ABS efetuará um autodiagnóstico e a luz apaga se estiver tudo normal. Se a luz continuar acesa, talvez exista algum problema com o ABS. Recomendamos entrar em contato com uma concessionária autorizada Hyundai Motor Brasil (HMB).

ATENÇÃO

Se a luz de advertência do ABS () continuar acesa, talvez exista algum problema com o ABS. Seu servofreio funcionará normalmente. Para reduzir o risco de ferimentos graves ou fatais, recomendamos contatar a concessionária autorizada Hyundai Motor Brasil (HMB) o mais rápido possível.

CUIDADO

Quando dirigir em uma estrada com pouca aderência, como uma estrada coberta de lama, areia ou gelo, e utilizar repetidamente os freios, o ABS ficará continuamente ativo e a luz de advertência do ABS () poderá acender. Estacione seu veículo em um local seguro e desligue o motor.

Dê novamente partida no motor. Se a luz de advertência do ABS apagar, então o sistema ABS está normal. Caso contrário, talvez exista algum problema com o ABS. Recomendamos entrar em contato com uma concessionária autorizada Hyundai Motor Brasil (HMB).

NOTA

Quando for necessária uma partida com bateria auxiliar, por causa de uma bateria descarregada, a luz de advertência do ABS () pode acender ao mesmo tempo. Isso ocorre por causa da baixa tensão da bateria. Mas não significa que seu ABS está com defeito. Recarregue a bateria antes de dirigir o veículo.

Controle Eletrônico de Estabilidade (ESC) (se equipado)



O sistema de Controle Eletrônico de Estabilidade (ESC) ajuda a estabilizar o veículo ao manobrar em curvas.

O ESC verifica para onde o veículo está sendo esterçado e para onde o veículo está indo.

O ESC aplica pressão de frenagem em qualquer freio do veículo e intervém no sistema de gestão do motor, para assistir o motorista a manter o veículo no caminho correto.

Ele não é um substituto para as práticas seguras de condução. Ajuste sempre sua velocidade e estilo de condução às condições da pista.

ATENÇÃO

Nunca dirija rápido demais para as condições da pista ou muito rapidamente em curvas. O sistema ESC não evita acidentes.

Velocidade excessiva em curvas, manobras repentinas e aquaplanagem em superfícies molhadas podem resultar em acidentes graves.

Funcionamento do ESC

Condição ESC ligado

Quando o interruptor de ignição estiver na posição ON, as luzes indicadoras do ESC e ESC OFF acendem aproximadamente três segundos e apagam e então o ESC está ligado.

Em funcionamento



Quando o ESC estiver funcionando, a luz indicadora do ESC pisca:

- Ao aplicar os freios em condições que as rodas possam travar, podem ser ouvidos sons vindos dos freios ou sentir uma sensação correspondente no pedal do freio. Essa condição é normal e indica que o ESC está ativo.
- Quando o ESC estiver funcionando, o motor pode não responder ao acelerador como acontece em condições de rotina.
- Se o Controle de Cruzeiro estava em uso quando o ESC foi ativado, o Controle de Cruzeiro desativa automaticamente. O Controle de Cruzeiro pode ser reativado quando as condições da pista permitirem. **Veja “Sistema de Controle de Cruzeiro” mais à frente nesta Seção (se equipado).**
- Ao movimentar o veículo para fora de um atoleiro ou dirigindo em pista escorregadia, as rotações do motor podem não aumentar mesmo pressionando profundamente o pedal do acelerador. Isto serve para manter a estabilidade e tração do veículo e não indica um problema.

Condição ESC desligado



Para cancelar o funcionamento do ESC:

• Situação 1

■ Tipo A



SUBR2021172

■ Tipo B



SUBR2021173

Pressione rapidamente o botão ESC OFF. A luz indicadora do ESC OFF e/ou a mensagem “Controle de Tração desativado” acendem. Nesta condição, a função de controle de tração do ESC (gestão do motor) é desativada, porém a função de controle do freio do ESC (gestão da frenagem) ainda funciona.

- Situação 2

- Tipo A

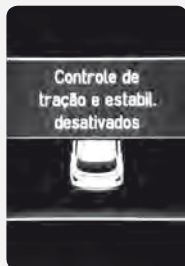

SUBR2021174

- Tipo B



SUBR2021175

Pressione e segure continuamente o botão ESC OFF por mais de 3 segundos. A luz indicadora do ESC OFF e/ou a mensagem “Controle de Tração & ESC desativados” acendem e soa um alerta de advertência. Nesta condição, as funções de controle de tração do ESC (gestão do motor) e a função de controle do freio do ESC (gestão da frenagem) são desativadas.

Se o interruptor de ignição estiver na posição LOCK/OFF quando o ESC estiver desligado, o ESC continua desligado. Após a partida do motor, o ESC ligará automaticamente outra vez.

Luzes indicadoras

- Luz indicadora do ESC (pisca)



OTD59012

- Luz indicadora do ESC OFF (acende)



OTD59013

Quando o interruptor de ignição estiver na posição ON, a luz indicadora do ESC acende e então apaga se o sistema do ESC estiver funcionando normalmente.

A luz indicadora do ESC pisca sempre que o ESC estiver funcionando.

Se a luz indicadora do ESC continuar acesa, o veículo pode ter problema de funcionamento no sistema do ESC. Quando esta luz de advertência acende o veículo deve ser inspecionado pela concessionária autorizada Hyundai Motor Brasil (HMB) o mais rápido possível.

A luz indicadora do ESC OFF acende quando o ESC for desligado através do botão.

ATENÇÃO

Quando o ESC estiver piscando, isto indica que ele está ativo:

Dirija lentamente e NUNCA tente acelerar. NUNCA desligue o ESC enquanto a luz indicadora do ESC estiver piscando ou você pode perder o controle do veículo e causar um acidente.

NOTA

Dirigir com rodas e pneus de diferentes tamanhos pode causar problema de funcionamento no sistema do ESC. Antes de trocar os pneus, certifique-se que todos eles e as rodas têm o mesmo tamanho. Nunca dirija o veículo com rodas e pneus de diferentes tamanhos instalados.

Uso do ESC OFF

Ao Dirigir

O modo ESC OFF só deve ser usado rapidamente para ajudar a liberar o veículo se estiver atolado em neve ou lama, interrompendo temporariamente o funcionamento do sistema do ESC para manter o torque da roda.

Para desligar o ESC durante a condução, pressione o botão ESC OFF enquanto dirigir em superfície plana.

NOTA

Para evitar danos à transmissão:

- Não permita que as rodas de um eixo patinem excessivamente enquanto as luzes de advertência do ESC, ABS e freio de estacionamento aparecerem. Os reparos não serão cobertos pela garantia do veículo. Reduza a potência do motor e não deixe as rodas patinarem excessivamente enquanto essas luzes aparecerem.
- Quando acionar o veículo em um dinamômetro, certifique-se que o ESC esteja desligado (luz ESC OFF acesa).

NOTA

- Desligar o ESC não afeta o funcionamento do ABS ou sistema de freio padrão.

Gestão da Estabilidade do Veículo (VSM) (se equipado)

A Gestão da Estabilidade do Veículo (VSM) é uma função do sistema de Controle Eletrônico de Estabilidade (ESC). Ele ajuda a garantir que o veículo permaneça estável quando acelerar ou frear repentinamente em pavimento molhado, escorregadio e áspero, onde a tração dos quatro pneus pode se tornar desigual inesperadamente.

ATENÇÃO

Adote as seguintes precauções ao usar a Gestão da Estabilidade do Veículo (VSM).

- Verifique **SEMPRE** a velocidade e a distância para o veículo à frente. O VSM não é um substituto para as práticas seguras de condução.
- Nunca dirija muito rápido para as condições da pista. O sistema VSM não evita acidentes. Velocidade excessiva em tempo ruim, pavimentos escorregadios e desiguais podem resultar em acidentes graves.

Funcionamento do VSM

Condição VSM ligado

A VSM funciona quando:

- O Controle de Estabilidade Eletrônico (ESC) estiver ligado.
- A velocidade do veículo for aproximadamente 15 km/h ou acima em estradas com curvas.
- A velocidade do veículo for aproximadamente 20 km/h ou acima quando estiver freando em pisos ásperos.

Em funcionamento



Quando você frear em condições que possam ativar o ESC, podem ser ouvidos sons dos freios ou sentir uma sensação correspondente no pedal do freio. Essa condição é normal e indica que o VSM está ativo.

NOTA

O VSM não funciona quando:

- Dirigir em pisos inclinados tais como subidas ou descidas.
- Dirigir em marcha à ré.
- A luz indicadora do ESC OFF estiver acesa.
- A luz de advertência da MDPS (Direção com Assistência Elétrica) () estiver acesa ou piscando.

ATENÇÃO

Se a luz indicadora do ESC () ou a luz de advertência da MDPS () permanecer acesa ou piscar, o veículo apresenta funcionamento incorreto no sistema da VSM. Quando esta luz de advertência acende o veículo deve ser inspecionado pela concessionária autorizada Hyundai Motor Brasil (HMB) o mais rápido possível.

NOTA

Dirigir com rodas e pneus de diferentes tamanhos pode causar problema de funcionamento no sistema do ESC. Antes de trocar os pneus, certifique-se que todos eles e as rodas têm o mesmo tamanho. Nunca dirija o veículo com rodas e pneus de diferentes tamanhos instalados.

Controle de Partida em Rampa (HAC) (se equipado)

O Controle de Partida em Rampa (HAC) evita que o veículo deslize para trás ao sair com o veículo após uma parada em uma rampa. O sistema aciona os freios automaticamente por cerca de 2 segundos e libera o freio após 2 segundos ou quando o pedal do acelerador é pressionado.

ATENÇÃO

Esteja sempre pronto a pressionar o pedal do acelerador ao sair em uma inclinação. O HAC é ativado somente por cerca de 2 segundos.

NOTA

- O HAC não funciona quando a alavanca seletora estiver na posição P (Estacionamento) ou N (Neutro).
- O HAC é ativado mesmo quando o Controle de Estabilidade Eletrônico (ESC) estiver desligado. Entretanto, ele não se ativa quando o ESC não funcionar normalmente.

Sinal de Parada de Emergência (ESS) (se equipado)

O Sinal de Parada de Emergência alerta o motorista piscando as luzes de advertência, enquanto aplica o freio de forma acentuada.

O sistema é ativado quando:

- O veículo freia repentinamente. (A taxa de desaceleração excede 7 m/s² e a velocidade de condução excede 55 km/h.)
- O ABS é ativado.

Liga após piscar as luzes do freio:

- Quando a velocidade do veículo for inferior a 40 km/h,
- Quando o ABS for desativado e
- Quando a situação de frenagem repentina estiver terminada.

O interruptor das luzes de advertência desliga:

- Quando a velocidade do veículo for baixa durante determinado período de tempo.

O motorista pode desligar manualmente o interruptor das luzes de advertência pressionando o botão.

CUIDADO

O sistema do Sinal de Parada de Emergência (ESS) não funcionará se o sinalizador de advertência já estiver ligado.

Boas práticas de frenagem

ATENÇÃO

Sempre que deixar ou estacionar o veículo, pare completamente e continue a pressionar o pedal do freio. Mova a alavanca de mudança para a posição 1ª marcha (veículo com transmissão manual) ou P (Estacionamento) (veículo com transmissão automática), acionando então o freio de estacionamento e colocando o interruptor de ignição na posição LOCK/OFF.

Veículos com o freio de estacionamento não totalmente acionado correm o risco de se movimentar inadvertidamente e causar ferimentos em você ou outras pessoas. Freios molhados podem ser perigosos! Os freios podem ficar molhados se o veículo for dirigido através de poças de água ou se ele for lavado. O veículo não vai parar tão rapidamente se os freios estiverem molhados. Freios molhados podem fazer o veículo puxar para um lado.

Para secar os freios, pressione levemente o pedal do freio, até que a ação de frenagem volte ao normal, tomando cuidado para manter o veículo sob controle o tempo todo. Se a eficiência do freio não voltar ao normal, estacione o veículo assim que for possível fazer em segurança e procure uma concessionária autorizada Hyundai Motor Brasil (HMB).

Não dirija com o pé descansando sobre o pedal do freio. Mesmo uma pressão leve, mas constante no pedal do freio, pode resultar em superaquecimento e desgaste dos freios, com possibilidade de falha na frenagem.

Se um pneu murchar durante a condução, aplique suavemente os freios e mantenha o veículo em linha reta enquanto reduz a velocidade. Quando estiver se movendo lentamente o suficiente para parar em segurança, saia da estrada e pare em local seguro.

Mantenha o pé firmemente no pedal do freio quando o veículo estiver parado, para evitar que ele se movimente para frente.

SISTEMA DE CONTROLE INTEGRADO DO MODO DE CONDUÇÃO (SE EQUIPADO)



©SU2B061083

O modo de CONDUÇÃO pode ser escolhido de acordo com a preferência do motorista ou condição da via.

- Para selecionar o modo de CONDUÇÃO desejado, gire o botão MODO DE CONDUÇÃO (DRIVE MODE) até o modo desejado.

O modo muda sempre que o botão de seleção do MODO DE CONDUÇÃO é girado.

- Modo SMART: O modo SMART ajusta automaticamente o modo de condução (ECO ↔ NORMAL ↔ ESPORTIVO) de acordo com os hábitos de condução do motorista.
- Modo NORMAL: O modo NORMAL proporciona uma condução suave e confortável.
- Modo ESPORTIVO: O modo ESPORTIVO proporciona uma condução esportiva, porém firme.
- Modo ECO: O modo ECO melhora a eficiência no consumo de combustível para uma condução amigável ao meio ambiente. O modo de condução será ajustado para NORMAL ou ECO quando der nova partida no motor se estiver no modo SMART/ NORMAL/ESPORTIVO. O modo NORMAL será ajustado quando der nova partida no motor. Se estiver no modo ECO, esse modo será ajustado quando der nova partida no motor.

Modo de Condução:

O modo muda sempre que o botão de seleção do MODO DE CONDUÇÃO é girado.

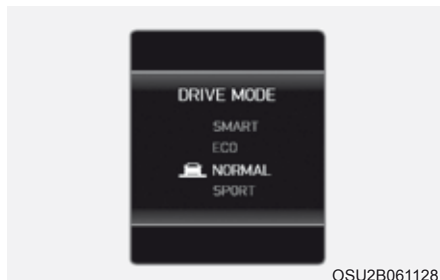

OSU2B061128

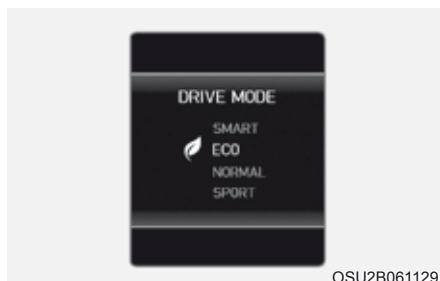

OSU2B061129

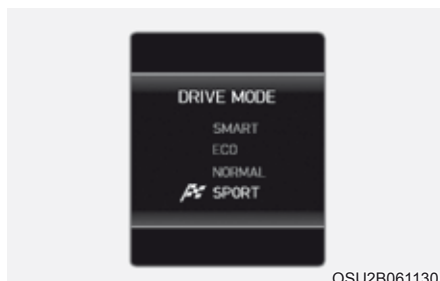

OSU2B061130

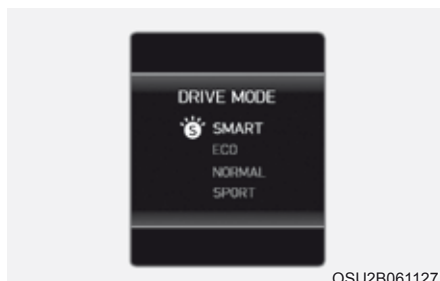

OSU2B061127

Modo ESPORTIVO

SPORT

O modo ESPORTIVO gerencia a dinâmica de condução ajustando automaticamente o esforço para esterçar e o controle lógico do motor e da transmissão para desempenho melhorado para o motorista.

- Quando o modo ESPORTIVO for escolhido girando o botão MODO DE CONDUÇÃO, o indicador ESPORTIVO (cor laranja) acenderá.
- Sempre que for dada nova partida no motor, o Modo de Condução voltará para o modo NORMAL. Se desejar o modo ESPORTIVO, escolha novamente o modo ESPORTIVO no botão MODO DE CONDUÇÃO.
- Quando o modo ESPORTIVO estiver ativado:
 - As rotações do motor tendem a permanecer elevadas durante determinado período de tempo, mesmo após liberar o acelerador.
 - Durante as acelerações as mudanças para marchas superiores são atrasadas.

NOTA

No modo ESPORTIVO a eficiência no consumo de combustível poderá diminuir.

Modo ECO

ECO

Quando o Modo de Condução estiver ajustado para modo ECO, o controle lógico do motor e da transmissão será mudado para maximizar a eficiência no consumo de combustível.

- Quando o modo ECO for escolhido girando o botão MODO DE CONDUÇÃO, o indicador ECO (cor verde) acenderá.
- Se o veículo estiver ajustado no modo ECO, quando o motor for desligado e der nova partida o ajuste no Modo de Condução continuará no modo ECO.

NOTA

A eficiência no consumo de combustível depende dos hábitos do motorista e condições da via.

Quando o modo ECO estiver ativado:

- A resposta do acelerador pode ser ligeiramente reduzida se o pedal do acelerador for pressionado com moderação.
- O desempenho do ar condicionado pode ser limitado.
- O padrão de mudança de marcha da transmissão automática pode mudar.
- O ruído do motor pode ser mais alto.

Essas situações são condições normais quando o modo ECO estiver ativado para melhorar a eficiência no consumo de combustível.

Limitação de funcionamento no modo ECO:

Se uma das condições abaixo ocorrer quando o modo ECO estiver funcionando, o funcionamento do sistema será limitado mesmo que não exista mudança no indicador ECO.

- Quando a temperatura do líquido de arrefecimento estiver baixa:
O sistema ficará limitado até que o desempenho do motor esteja normal.
- Ao dirigir em uma subida:
O sistema ficará limitado de ganhar potência ao dirigir em uma subida porque o torque do motor está restringido.
- Ao dirigir o veículo com a borboleta de mudança de marcha no modo Manual.
O sistema ficará limitado de acordo com a marcha escolhida.

Modo SMART (se equipado)

SMART

O modo SMART (inteligente) seleciona o modo de condução adequado entre ECO, NORMAL e ESPORTIVO de acordo com o hábito de condução do motorista (por exemplo, suave ou dinâmica) a partir do acionamento do pedal do freio ou da movimentação/manuseio do volante de direção.

- Quando o modo SMART é ativado girando o botão MODO DE CONDUÇÃO, o indicador SMART (cor azul) acenderá.
- Se o veículo estiver ajustado no modo SMART, quando o motor foi desligado e der nova partida o ajuste no Modo de Condução continuará no modo SMART.
- O modo SMART controla automaticamente os padrões de mudança de marcha e o torque do motor, de acordo com os hábitos de condução do motorista.



SUBR2021229

NOTA

- Quando o veículo é dirigido suavemente no modo SMART, o Modo de Direção muda para o modo ECO para melhorar eficiência do combustível. No entanto, a eficiência atual de consumo de combustível poderá diferir de acordo com as situações de direção (subidas/descidas, desaceleração/aceleração do veículo).
- Quando o veículo é dirigido dinamicamente no modo SMART, com desacelerações, acelerações e mudanças de direção bruscas, o modo de direção muda para SPORT. No entanto, a eficiência no consumo de combustível poderá diminuir.

Diferentes situações de condução que você pode encontrar no modo SMART

- O modo de condução muda automaticamente para o modo ECO após determinado período de tempo, quando você pressionar levemente o pedal do acelerador (sua condução é considerada suave.).
- O modo de condução muda automaticamente do modo SMART ECO para o modo SMART NORMAL após determinado período de tempo, quando você pressionar com força ou repetidamente o pedal do acelerador.
- O modo de condução muda automaticamente para o modo SMART NORMAL com os mesmos padrões de condução quando o veículo for conduzido em ladeira íngreme com certo ângulo. O modo de condução retorna automaticamente ao modo SMART ECO quando o veículo voltar à pista nivelada.
- O modo de condução muda automaticamente para o modo SMART ESPORTIVO quando você acelerar repentinamente o veículo ou acionar repetidamente o volante de direção (sua condução é considerada esportiva.). Neste modo, seu veículo trafega em marcha reduzida para aceleração/desaceleração repentina e aumenta o desempenho do freio motor.
- Você ainda pode sentir o desempenho do freio motor, mesmo ao liberar o pedal do acelerador no modo SMART ESPORTIVO. Isto se deve ao veículo permanecer em marcha reduzida por determinado período de tempo até à próxima aceleração. Portanto isto é uma situação normal de condução e não indica qualquer mau funcionamento.
- O modo de condução muda automaticamente SMART ESPORTIVO somente em situações difíceis de condução. Na maioria das situações normais de condução, o modo de condução se ajusta no modo SMART ECO ou no modo SMART NORMAL.

Limitação do modo SMART

O modo SMART pode ser limitado nas seguintes situações. (O indicador OFF acende nessas situações.)

- O condutor muda manualmente o paddle shifter: Isso desativa o modo SMART. O veículo se movimenta, conforme o condutor muda manualmente o paddle shifter.
- O controle de cruzeiro é ativado: O sistema de cruzeiro pode desativar o modo SMART. Quando um sistema superior for ajustado pelo sistema de cruzeiro, ele começa a controlar a velocidade do veículo e desativa o modo SMART. (O modo SMART não é desativado somente ativando o sistema de cruzeiro.)
- A temperatura do óleo da transmissão for extremamente baixa ou alta: O modo SMART pode ficar ativo na maioria das situações normais de condução. Entretanto, uma temperatura do óleo da transmissão extremamente baixa ou alta pode desativar temporariamente o modo SMART, pois a condição da transmissão está fora da condição normal de operação.

Mensagens no display do painel de instrumentos

Transmissão aquecida! Estacione com motor ligado.

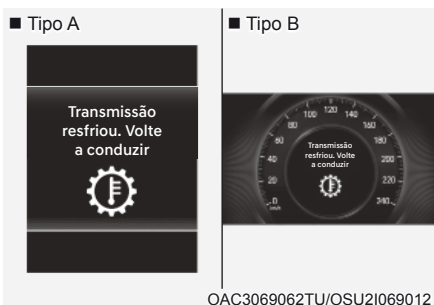
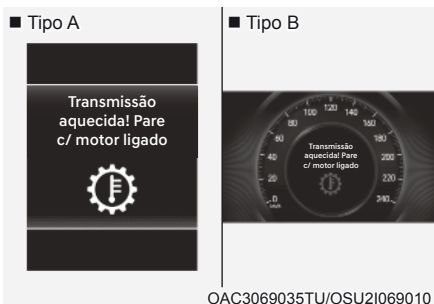

- Em determinadas condições, como dificuldade de condução (pista com lama ou areia), as temperaturas da transmissão aumentam excessivamente. Finalmente a transmissão pode superaquecer.
- Se o veículo continuar a ser dirigido e as temperaturas da transmissão atingirem o limite máximo de temperatura, aparecerá a advertência “Transmissão aquecida! Estacione com motor ligado”. Quando isto acontecer, a transmissão é desativada até que ela esfrie até as temperaturas normais.
- A advertência mostrará um tempo até a transmissão esfriar.
- Se isto acontecer, estacione em local seguro, pare o veículo com o motor funcionando, acione os freios e mude para P (Estacionamento) com o motor funcionando e permita que a transmissão esfrie.
- Quando a mensagem “Transmissão esfriou. Continue a dirigir.” aparecer você pode continuar a dirigir seu veículo.
- Se possível, dirija suavemente o veículo.

SISTEMA DE PARADA E PARTIDA AUTOMÁTICA DO MOTOR ISG (SE EQUIPADO)

O sistema ISG deve reduzir o consumo de combustível desligando automaticamente o motor, quando o veículo estiver parado (ex.: no semáforo, sinal de parada e congestionamento).

O motor dá partida automaticamente após preencher as condições de partida.

O sistema ISG fica sempre ativo, quando o motor estiver funcionando.

NOTA

Quando o motor der partida automaticamente pelo sistema ISG, algumas luzes de advertência (i.e. luzes de advertência do ABS, ESC, ESC OFF, MDPS e freio de estacionamento) podem acender por alguns segundos devido à baixa tensão da bateria. Entretanto, isso não indica um funcionamento irregular do sistema ISG.

O uso do sistema ISG implica em maior demanda de energia da bateria para o funcionamento de dispositivos elétricos (tais como rádio, ar condicionado, carregamento de aparelhos etc.), o que poderá impactar na vida útil da bateria.

Para ativar o sistema ISG

Pré-requisito para ativação

O sistema ISG funciona nas seguintes situações.

- O cinto de segurança do motorista está afivelado.
 - A porta do motorista e o capô do motor estão fechados.
 - A pressão do vácuo do freio é adequada.
 - O sensor da bateria é ativado e a bateria tem carga suficiente.
 - A temperatura externa está entre -2° e 35°C .
 - O veículo atingiu a velocidade de 8 km/h ou superior antes de parar.
- O sistema de controle de climatização atende às condições.
 - Temperatura do líquido de arrefecimento a 30°C ou superior.
 - A inclinação é de 7° para aclives e 3° para declives no máximo.
 - Ângulo de esterço do volante é menor que 180° .



NOTA

- O sistema ISG não está ativado quando os pré-requisitos para ativação não forem atendidos. Neste caso, o indicador do botão ISG OFF acende e o indicador de parada automática ((A)) acende em amarelo no painel de instrumentos.
- Quando esse indicador permanecer aceso no painel de instrumentos, recomendamos que o veículo seja inspecionado pela concessionária autorizada Hyundai Motor Brasil (HMB).

Desligamento automático



Para desligar o motor no modo de parada em marcha lenta

Veículo com transmissão automática

1. Reduza a velocidade do veículo a 0 km/h.
2. Pressione o pedal do freio com a alavanca seletora em D (Condução) ou N (Neutro).

O indicador de parada automática (A) acende em verde no painel de instrumentos e o motor desliga.

NOTA

A velocidade de condução deve atingir no mínimo 8 km/h após uma parada em marcha lenta para desligar novamente o motor no modo de parada em marcha lenta.

No modo de desligamento automático, quando o motorista abrir o capô do motor o sistema ISG será desativado.

Quando o sistema ISG é desativado:

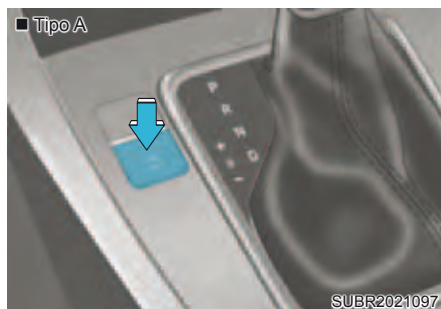

O indicador do botão ISG OFF acende.

Desligamento automático

Para nova partida do motor no modo de desligamento automático

Veículo com transmissão automática

- Libere o pedal do freio.
- Quando HAC (Controle de partida em rampa) está ativado, se você liberar o pedal do freio, o motor ficará na condição desligamento automático. Entretanto, se você pressionar o pedal do acelerador, o motor dará partida novamente.

O indicador de desligamento automático ((A)) apaga no painel de instrumentos quando é dada nova partida no motor.

O motor dá nova partida automaticamente nas seguintes situações.

- A pressão do vácuo do freio é baixa
- O motor ficou desligado por cerca de 5 minutos
- O ar condicionado está ligado com a velocidade do ventilador ajustada na posição mais alta
- O desembaçador dianteiro está ativado
- A bateria está fraca
- O desempenho de resfriamento e aquecimento do sistema de controle de climatização não é satisfatório

O indicador de desligamento automático ((A)) pisca em verde por 5 segundos no painel de instrumentos.

Para desativar o sistema ISG

- Pressione o botão ISG OFF para desativar o sistema ISG. Então o indicador do botão ISG OFF acende.
- Pressione novamente o botão ISG OFF para reativar o sistema ISG. Então o indicador do botão ISG OFF apaga.

Funcionamento incorreto do sistema ISG

O sistema ISG pode não funcionar:

Quando existir funcionamento incorreto dos sensores ou do sistema ISG.

Quando houver mau funcionamento com o sistema ISG ocorrerá o seguinte:

- O indicador de desligamento automático ((A)) pisca em amarelo no painel de instrumentos.
- A luz no botão ISG OFF acenderá.

ATENÇÃO

Quando o motor estiver no modo de desligamento automático ele pode dar nova partida. Antes de deixar o veículo ou inspecionar o compartimento do motor, desligue o motor colocando o interruptor de ignição na posição LOCK/OFF ou removendo a chave da ignição.

NOTA

- Quando você não puder desligar o indicador do botão ISG OFF pressionando o botão ISG OFF ou quando persistir o funcionamento incorreto do sistema ISG, recomendamos entrar em contato com uma concessionária autorizada Hyundai Motor Brasil (HMB).
- Você pode desligar o indicador do botão ISG OFF dirigindo a mais de 80 km/h por até 2 horas com a velocidade do ventilador abaixo da 2ª posição. Se o indicador do botão ISG OFF continuar ligado, recomendamos que o veículo seja inspecionado pela concessionária autorizada Hyundai Motor Brasil (HMB).

Desativação do sensor da bateria

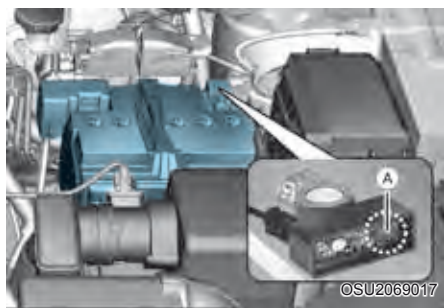

[A]: Sensor da bateria

O sensor da bateria é desativado quando a bateria é desconectada do polo negativo para manutenção. Neste caso, o sistema ISG tem o funcionamento limitado devido à desativação do sensor da bateria.

Assim, o motorista precisa adotar os seguintes procedimentos para reativar o sensor da bateria após a desconexão da bateria.

Pré-requisitos para reativar o sensor da bateria

Mantenha o veículo com o motor desligado e alarme ativado por 4 horas por 3 ciclos para reativar o sensor da bateria. Durante este período, o consumo de corrente elétrica não deve ultrapassar 0,250 A.

Tenha extremo cuidado para não conectar quaisquer acessórios ao veículo com o motor na condição OFF. Caso contrário o sensor da bateria pode não ser reativado.

NOTA

O sistema ISG pode não funcionar nas seguintes situações.

- Quando houver funcionamento incorreto com o sistema ISG.
- A bateria está fraca.
- A pressão do vácuo do freio é baixa.

Neste caso, recomendamos que o sistema ISG seja inspecionado em uma concessionária autorizada Hyundai Motor Brasil (HMB).

NOTA

- Use somente bateria AGM original HYUNDAI para substituição. Senão o sistema ISG pode não funcionar normalmente.
- Não recarregue a bateria AGM com um carregador genérico. Caso contrário a bateria do AGM pode ficar danificada ou explodir.
- Não remova a tampa da bateria. Caso contrário o eletrólito da bateria, que é prejudicial à saúde, pode vaziar.
- A vida útil da bateria depende da condição de uso de veículo, percorrer trechos curtos rotineiramente pode não gerar carga suficiente para recarregar da bateria.
- O motor não será religado caso seja acionado o desembaçador traseiro após a parada do motor. Mantenha o desembaçador traseiro ligado somente o tempo necessário.

CONDIÇÕES ESPECIAIS DE CONDUÇÃO

Condições perigosas de condução

Ao encontrar condições perigosas como alagamento, neve, gelo, lama e areia, siga estas precauções:

Dirija com cuidado e mantenha distância extra no caso de frenagem.

Evite movimentos repentinos em frenagem ou estertamento.

Se o veículo atolar na neve, lama ou areia, utilize a 2ª marcha. Acelere lentamente para evitar patinação das rodas de tração.

ATENÇÃO

Reduzir uma marcha em veículos com transmissão automática, durante a condução em superfícies escorregadias, pode causar um acidente. Uma mudança repentina na velocidade das rodas pode fazer com que os pneus patinem. Tenha cuidado ao reduzir a marcha em superfícies escorregadias.

Desatolando o veículo

Se for necessário balançar o veículo para desatola-lo da neve, areia ou lama, primeiramente gire o volante de direção para a direita e para a esquerda para limpar a área ao redor das rodas dianteiras. Em seguida, mude de marcha para frente e para trás entre 1ª marcha e ré (para veículo com transmissão manual) ou R (ré) (para veículo com transmissão automática). Tente evitar que as rodas patinem e não acelere o motor.

Para evitar desgaste da transmissão, espere até as rodas pararem de patinar antes de mudar as marchas. Libere o pedal do acelerador enquanto muda de marcha e pressione levemente o pedal do acelerador enquanto a transmissão estiver engatada. Patinar levemente as rodas para frente e para trás causa um movimento de balanço que pode liberar o veículo.

NOTA

Se os pneus patinarem em alta velocidade eles podem explodir e ferir você ou outras pessoas. Não tente adotar este procedimento se pessoas ou objetos estiverem perto do veículo.

O veículo pode superaquecer e causar um incêndio no compartimento do motor ou outros danos. Gire as rodas o mínimo possível e evite patinação das rodas em velocidades superiores a 56 km/h conforme indicado no velocímetro.

NOTA

Se seu veículo continuar atolado após ser balançado algumas vezes, chame um veículo de reboque para evitar o superaquecimento do motor e possíveis danos à transmissão e aos pneus. Veja “Reboque” na Seção 8.

Curvas suaves

Evite frear ou mudar de marchas nas curvas, especialmente com piso molhado. O ideal é entrar na curva com aceleração suave.

Condução noturna

Dirigir à noite apresenta mais perigos do que dirigir durante o dia. Aqui vão algumas dicas importantes para lembrar:

- Diminua a velocidade e mantenha uma distância maior entre você e os outros veículos, pois pode ser mais difícil de enxergá-los durante a noite, especialmente em áreas sem iluminação.
- Ajuste o espelho retrovisor interno para reduzir o ofuscamento provocado pelos faróis de outros veículos.
- Mantenha seus faróis limpos e alinhados corretamente. Faróis sujos ou não alinhados tornarão muito mais difícil a visão noturna.
- Evite olhar diretamente para os faróis de veículos que trafegam na direção oposta. A visão pode ser prejudicada e levará vários segundos para que seus olhos se readaptem à escuridão.

Condução sob chuva

Chuva e estradas molhadas podem resultar em condução perigosa. Seguem algumas sugestões para considerar ao dirigir na chuva ou em piso escorregadio:

- Reduza a velocidade e aumente a distância para o veículo à frente. Chuva forte dificulta a visibilidade e aumenta a distância necessária para parar o veículo.
- Substitua as palhetas do limpador do para-brisa sempre que apresentarem sinais de desgaste ou deixarem áreas sem limpar no para-brisa.
- Certifique-se que os pneus estejam em bom estado. Se os pneus não estiverem em boas condições, frear rapidamente em uma pista molhada poderá causar derrapagem e, possivelmente, um acidente. Veja “Troca de Pneu” na Seção 8.
- Acenda os faróis para que os outros motoristas possam vê-lo facilmente.
- Dirigir muito rápido através de poças poderá afetar seus freios. Se precisar atravessar poças, tente dirigir mais devagar.
- Se achar que seus freios estão molhados, utilize-os levemente enquanto estiver dirigindo até que o freio volte a funcionar normalmente.

Aquaplanagem

Se o pavimento estiver bastante molhado e você estiver dirigindo velozmente, o veículo pode ter pouco ou nenhum contato com a superfície do piso e deslizar sobre a água. **REDUZA A VELOCIDADE** quando o pavimento estiver molhado. O risco de aquaplanagem aumenta conforme a profundidade da banda de rodagem do pneu diminui, consulte “Troca de Pneu” na Seção 8.

Condução em áreas inundadas

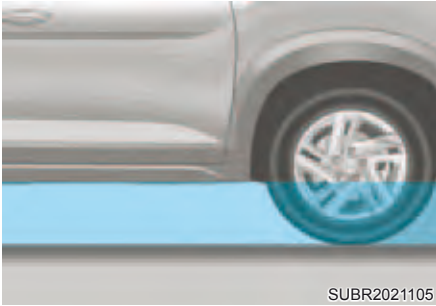

SUBR2021105

Evite dirigir em áreas inundadas, a menos que tenha certeza de que o nível da água não seja mais alto que a parte inferior do veículo. Dirija lentamente em qualquer área com água. Deixe uma distância de frenagem adequada, pois o desempenho do freio pode ser reduzido.

Após dirigir através da água, seque os freios utilizando-os suavemente e várias vezes enquanto o veículo se move lentamente.

Condução em autoestrada

Pneus

Ajuste a pressão dos pneus de acordo com a especificação. Pneus com pressão abaixo do especificado podem superaquecer e ser danificados.

Evite utilizar pneus gastos ou com problemas, pois isso pode resultar em aderência reduzida ou falha na frenagem.

NOTA

Nunca exceda a pressão máxima dos pneus, conforme a especificação.

Combustível, líquido de arrefecimento do motor e óleo do motor

Dirigir em alta velocidade consome mais combustível e é menos eficiente do que dirigir em velocidade mais baixa e moderada. Ao dirigir em rodovias mantenha velocidade moderada para economizar combustível.

Certifique-se de verificar o líquido de arrefecimento e o óleo do motor antes de movimentar o veículo.

Correia de acionamento

A correia de acionamento frouxa ou danificada pode causar superaquecimento do motor.

CONDUÇÃO NO INVERNO

Quanto mais severas as condições climáticas do inverno, mais rápido será o desgaste dos pneus e poderá causar outros problemas. Para minimizar os problemas da condução no inverno, você deve seguir as seguintes sugestões:

Condições de gelo ou neve

Deve-se manter distância suficiente entre seu veículo e o veículo à frente.

Acione os freios suavemente. Alta velocidade, aceleração rápida, frenagens ou manobras bruscas são práticas potencialmente muito perigosas. Durante a desaceleração, utilize o freio motor até onde for possível. Acionamento repentino do freio em pisos com neve ou gelo pode fazer o veículo derrapar.

Para dirigir o veículo em neve profunda, pode ser necessário usar pneus para neve ou instalar correntes nos pneus.

Leve sempre equipamento de emergência. Alguns itens que podem ser carregados incluem correntes para pneus, cintas ou correntes para reboque, lanterna, sinalizadores de emergência, areia, pá, cabos para ligação de emergência, raspador de vidro, luvas, cobertor etc.

Pneus para neve

ATENÇÃO

Pneus para neve devem ser equivalentes em tamanho e tipo dos pneus padrão do veículo. Caso contrário, a segurança e o manuseio do veículo podem ser afetados adversamente.

Se colocar pneus para neve em seu veículo, certifique-se que sejam pneus radiais das mesmas dimensões e capacidade de carga dos pneus originais. Coloque pneus para neve em todas as rodas para balancear a dirigibilidade do veículo em todas as condições climáticas. A tração fornecida por pneus para neve em estradas secas pode não ser tão alta quanto a dos pneus originais. Verifique junto ao revendedor de pneus as recomendações de velocidade máxima.

NOTA

Não instale pneus com pregos sem antes verificar as regulamentações locais, estaduais e municipais quanto a possíveis restrições contra sua utilização.

Correntes para pneus



Uma vez que as paredes laterais dos pneus radiais são mais finas, elas podem ser danificadas pela montagem de alguns tipos de correntes para neve. Portanto, recomendamos a utilização de pneus para neve em lugar de correntes para neve. Não monte correntes para pneus em veículos equipados com rodas de alumínio; se for inevitável use um corrente tipo de arame. Se precisar utilizar correntes para neve, utilize peças originais HYUNDAI e instale correntes nos pneus após revisar as instruções fornecidas com as correntes. Danos causados ao seu veículo pela utilização de correntes para neve inadequadas não são cobertos pela garantia do fabricante de seu veículo.

ATENÇÃO

O uso de correntes para neve pode afetar adversamente a dirigibilidade do veículo:

- Não exceda 30 km/h ou o limite de velocidade recomendado pelo fabricante das correntes, o que for menor.
- Dirija com cuidado e evite solavancos, buracos, curvas fechadas e outros perigos na estrada, que podem fazer o veículo pular.
- Evite curvas fechadas ou frenagem com as rodas travadas.

NOTA

- Instale correntes para neve nos pneus dianteiros. É bom notar que a instalação de correntes para neve nos pneus fornece maior força de tração, mas não evita derrapagens laterais.
- Não instale pneus com pregos sem antes verificar as regulamentações locais, estaduais e municipais quanto a possíveis restrições contra sua utilização.

Instalação de corrente

Ao instalar correntes siga as instruções do fabricante e monte-as o mais apertadas possível. Dirija lentamente (menos de 30 km/h) com as correntes instaladas. Se ouvir as correntes em contato com a carroceria ou chassi, pare e aperte-as. Se elas ainda estiverem em contato, reduza a velocidade até o ruído parar. Remova as correntes o quanto antes possível, quando estiver dirigindo em estradas limpas.

Ao montar correntes para neve, estacione o veículo sobre um piso nivelado longe do tráfego. Ligue as luzes de advertência (pisca-alerta) e posicione o triângulo de emergência atrás do veículo (se disponível). Coloque sempre o veículo em "P" (Estacionamento), acione o freio de estacionamento e desligue o motor, antes de instalar correntes para neve.

NOTA

Quando usar correntes para neve

- Correntes de dimensões erradas ou instaladas inadequadamente podem danificar as linhas de freio do veículo, a suspensão, a carroceria e as rodas.
- Use correntes para neve classe SAE “S” ou de arame.
- Se você ouvir ruído causado pelas correntes em contato com a carroceria, reaperte a corrente para evitar contato com a carroceria do veículo.
- Para evitar danos à carroceria do veículo, reaperte as correntes após dirigir 0,5~1,0 km.
- Não monte correntes para pneus em veículos equipados com rodas de alumínio. Se for inevitável use um corrente tipo de arame.
- Utilize correntes do tipo de arame com uma espessura menor que 12 mm para evitar danos aos elos das correntes.

Precauções no inverno

Utilize anticongelante de etilenoglicol de alta qualidade.

Seu veículo é fornecido com um anticongelante de alta qualidade à base de etilenoglicol diluído no líquido do sistema de arrefecimento do motor. Esse produto é o único recomendado para utilização, pois evita a corrosão dos componentes do sistema de arrefecimento, lubrifica a bomba de água e evita o congelamento do líquido. Verifique sempre o nível do líquido de arrefecimento do motor, de acordo com a programação de manutenção na Seção 9. Antes do início do inverno, teste o anticongelante para garantir que o ponto de congelamento seja suficiente para as temperaturas que virão no inverno.

Verifique a bateria e os cabos.

As temperaturas no inverno afetam o desempenho da bateria. **Inspeção a bateria e os cabos, conforme especificado na Seção 9.** O nível de carga da bateria pode ser verificado por uma concessionária autorizada Hyundai Motor Brasil (HMB).

Mude para um óleo “específico para inverno” se necessário.

Durante o inverno, em algumas regiões recomenda-se usar óleo específico para inverno com menor viscosidade. Para maiores informações, consulte a Seção 2. Caso não tenha certeza sobre que tipo de óleo utilizar, consulte uma concessionária autorizada Hyundai Motor Brasil (HMB).

Verifique as velas e o sistema de ignição

Inspeção as velas conforme descrito na Seção 9. Substitua-as, caso necessário. Verifique também todos os cabos e componentes do sistema de ignição, quanto a danos, desgaste e trincas.

Para evitar congelamento das fechaduras

Para evitar congelamento das fechaduras, lubrifique-as com glicerina ou anticongelante aprovado nos orifícios da chave. Se uma abertura da fechadura já estiver coberta por gelo, espirre fluido anticongelante no gelo para remover. Quando uma parte interna da fechadura congelar, tente derreter com uma chave aquecida. Manipule a chave quente com cuidado para evitar queimaduras nas mãos.

Use uma solução anticongelante aprovada no sistema do lavador do para-brisa.

Para evitar que o lavador do para-brisa congele, adicione uma solução anticongelante ao líquido do lavador do para-brisa, conforme especificado no recipiente do lavador. A solução anticongelante do líquido do lavador do para-brisa está disponível na concessionária autorizada Hyundai Motor Brasil (HMB). Não utilize anticongelante para líquido de arrefecimento do motor ou outros tipos de anticongelantes, pois podem danificar a pintura do veículo.

Não deixe o freio de estacionamento congelar

Sob certas condições, o freio de estacionamento pode ficar congelado na posição de acionamento. Isso ocorre com frequência quando existir acúmulo de neve ou gelo na região dos freios traseiros ou quando os freios estiverem molhados. Se existir risco do freio de estacionamento congelar, acione-o temporariamente com a alavanca de marchas na posição P (Estacionamento, para transmissão automática), ou na 1ª marcha ou marcha à ré (para veículo com transmissão manual). Bloqueie antes as rodas traseiras para que o veículo não possa se movimentar. Então solte o freio de estacionamento.

Não deixe que gelo ou neve se acumule sob o veículo

Sob certas condições, neve ou gelo pode se acumular sob os para-lamas e interferir no sistema de direção do veículo. Ao dirigir nessas condições durante um inverno rigoroso, verifique periodicamente se existe alguma obstrução no movimento das rodas dianteiras e dos componentes do sistema de direção.

Leve equipamento de emergência

Dependendo da severidade do clima, deve-se levar sempre equipamento de emergência adequado ao dirigir. Alguns itens que podem ser carregados incluem correntes para pneus, cintas ou correntes para reboque, lanterna, sinalizadores de emergência, areia, pá, cabos para ligação de emergência, raspador de vidro, luvas, cobertor etc.

Não coloque objetos ou materiais no compartimento do motor

Colocar objetos ou materiais no compartimento do motor pode causar falha no motor ou na combustão, pois eles podem bloquear o arrefecimento do motor. Esse dano não será coberto pela garantia do fabricante.

Dirija seu veículo quando o vapor de água condensar e se acumular dentro dos tubos de escape

Quando o veículo ficar parado por muito tempo no inverno com o motor funcionando, o vapor de água pode condensar e se acumular dentro dos tubos de escape. A água nos tubos de escape pode causar ruídos, etc., mas é drenada em velocidade média a alta.

REBOQUE DE TRAILER

Se estiver pensando em efetuar um reboque com seu veículo, primeiro verifique as exigências legais junto à autoridade de trânsito de seu país.

Uma vez que as leis variam, as exigências para reboque de trailers ou outros tipos de veículos podem ser diferentes. Consulte uma concessionária autorizada Hyundai Motor Brasil (HMB) quanto a maiores detalhes antes de efetuar o reboque.

Lembre-se que reboque de trailers é diferente de simplesmente dirigir somente o veículo. Rebocar trailer significa mudanças na dirigibilidade, durabilidade e economia de combustível. Rebocar trailer com sucesso e segurança exige equipamento correto e ele deve ser usado adequadamente. Danos ao veículo causados por reboque inadequado de trailer não serão cobertos pela garantia do fabricante.

Esta Seção contém muitas dicas importantes testadas ao longo do tempo e regras de segurança. Muitas delas são importantes para sua segurança e dos passageiros. Leia cuidadosamente esta Seção antes de rebocar um trailer.

ATENÇÃO

Adote as seguintes precauções:

- **Se não for utilizado o equipamento correto ou dirigir de forma inadequada, pode-se perder o controle ao rebocar um trailer. Por exemplo, se o trailer for muito pesado, os freios podem ter o desempenho prejudicado. Você e seus passageiros podem sofrer ferimentos sérios ou fatais. Efetue reboque somente se tiver seguido todas as etapas apresentadas nesta Seção.**
- **Antes de efetuar o reboque, certifique-se que o peso total do reboque, o peso bruto combinado, o peso bruto do veículo, o peso bruto por eixo e a carga sobre o reboque estejam todos dentro dos limites.**

Se você decidir rebocar um trailer

Aqui vão alguns pontos importantes para o caso de decidir rebocar um trailer.

- Pense em usar um controle oscilante. Pergunte no revendedor de engate de trailer sobre o controle oscilante.
- Não faça nenhum reboque com seu veículo durante os primeiros 2.000 km, para permitir que o motor tenha o amaciamento adequado. Deixar de tomar estes cuidados pode resultar em graves danos ao motor ou à transmissão.
- Quando rebocar um trailer, certifique-se de consultar a concessionária autorizada Hyundai Motor Brasil (HMB) para obter mais informação sobre exigências adicionais como o conjunto de reboque etc.
- Dirija sempre seu veículo em velocidade moderada (menos de 100 km/h) ou obedeça os limites de velocidade da sinalização para reboque.
- Em subidas longas, não exceda 70 km/h ou os limites de velocidade da sinalização para reboque, o que for menor.
- Observe cuidadosamente os limites de peso e carga fornecidos a seguir.

Peso do trailer

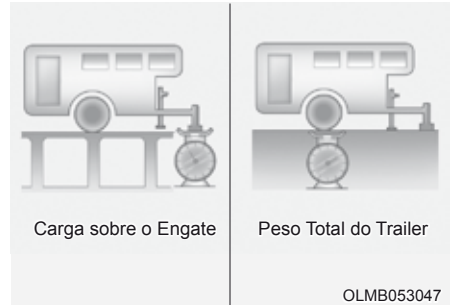

Existe um peso máximo seguro de um trailer? Ele nunca deve pesar mais do que o peso máximo do trailer com freios. Porém mesmo isso pode ser muito pesado. Depende de como você planeja usar o trailer. Por exemplo, a velocidade, altitude, inclinações do pavimento, temperatura externa e a frequência com que seu veículo é usado para puxar um trailer são muito importantes. O peso ideal do trailer também pode depender de qualquer equipamento especial existente no veículo.

Carga sobre o Engate

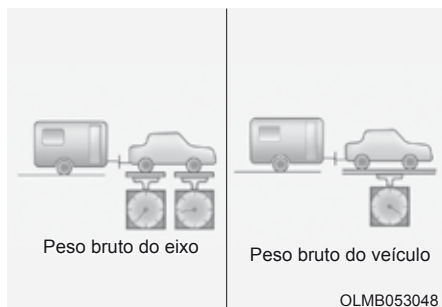

A carga sobre o engate é um peso importante para medir porque ela afeta o Peso Bruto do Veículo (GVW). A carga sobre o engate deve pesar no máximo 10% do peso total do trailer carregado, dentro dos limites permitidos de carga máxima sobre o engate do trailer.

Após carregar o trailer, pese o trailer e então o engate, separadamente, para ver se os pesos estão adequados. Se não estiverem, podem ser corrigidos simplesmente movendo alguns itens ao redor do trailer.

⚠️ ATENÇÃO

Adote as seguintes precauções:

- Nunca carregue o trailer com mais peso na traseira do que na frente. A frente deve ser carregada com aproximadamente 60% da carga total do trailer e a traseira deve ser carregada com aproximadamente 40% da carga total do trailer.
- Nunca exceda os limites máximos de peso do trailer ou dos equipamentos. Carga inadequada pode resultar em dano ao veículo e/ou ferimentos pessoais. Verifique os pesos e a carga em uma balança comercial ou na polícia rodoviária equipada com balança.

Referência de peso e distância ao rebocar um trailer

Item		1.0L T-GDI Flex		2.0L MPI Flex
		M/T	A/T	A/T
Peso máximo do trailer kg	Sem Sistema de Freio	550		
	Com Sistema de Freio	1.100		
Carga vertical estática máxima permitida no dispositivo de acoplamento kg		950		
Distância recomendada do centro da roda traseira ao ponto de acoplamento mm		80		

M/T: Transmissão manual

A/T: Transmissão automática

Equipamento para rebocar um trailer

Engates

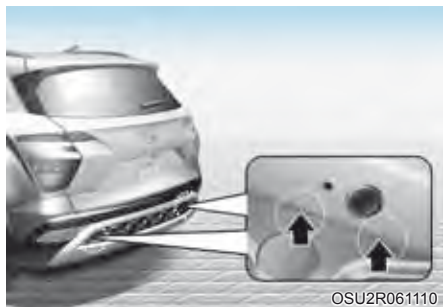

NOTA

Os furos para montagem dos engates estão localizados nos dois lados na parte inferior da carroceria, atrás dos pneus traseiros.

É importante ter o equipamento correto de engate. Ventos laterais, caminhões grandes e estradas ruins são algumas das razões pelas quais é necessário ter o engate correto. Aqui estão algumas regras a serem seguidas:

- Você precisará fazer alguma furação na carroceria de seu veículo ao instalar um engate de reboque? Se precisar, certifique-se de vedar os furos posteriormente, quando remover o engate.
Se não fizer a vedação, o monóxido de carbono (CO) do escape pode entrar no veículo, bem como sujeira e água.
- Os para-choques de seu veículo não se destinam a engates. Não acople engates alugados ou de outros tipos ao para-choque. Utilize somente engates de estrutura montada, que não sejam fixados ao para-choque.
- O acessório para engate de reboque está disponível em uma concessionária autorizada da Hyundai Motor Brasil (HMB).

Correntes de segurança

Deve-se colocar sempre corrente de segurança entre seu veículo e o reboque.

Instruções sobre correntes de segurança podem ser fornecidas pelo fabricante do engate ou pelo fabricante do reboque. Siga as recomendações do fabricante para fixação da corrente de segurança. Deixe sempre folga suficiente para que você possa fazer uma curva com seu reboque. E nunca deixe a corrente de segurança arrastar pelo solo.

Freios de reboque

Caso o seu reboque esteja equipado com um sistema de freios, certifique-se que ele esteja de acordo com as regulamentações de seu país, e que ele esteja adequadamente instalado e funcionando corretamente.

Caso o peso do seu reboque exceda o peso máximo permitido sem freios no reboque, então o reboque precisará ter também freios próprios e adequados. Certifique-se de ler e seguir as instruções para os freios do reboque, para que você consiga instalar, ajustar e efetuar a manutenção adequadamente. Não modifique o sistema de freios de seu veículo. Freios de reboque devem ser acionados separadamente do sistema de freios de seu veículo.

ATENÇÃO

Não utilize um reboque com freios próprios, a menos que esteja absolutamente certo de ter ajustado o sistema de freios adequadamente. Isto não é uma tarefa para amadores. Utilize uma oficina experiente e competente para este serviço.

Dirigindo com um trailer

Efetuar um reboque requer certa experiência. Antes de sair para a estrada, você deve conhecer seu reboque. Familiarizar-se com a sensação de manobrabilidade e de frenagem com o peso adicional do reboque. E tenha sempre em mente que o veículo que dirige está agora muito mais longo e nem de perto é tão sensível como o seu próprio veículo.

Antes de começar, verifique o engate de reboque e plataforma, correntes de segurança, conector(es) elétrico(s), luzes, pneus e freios.

Durante sua viagem, faça uma verificação ocasionalmente, para ter certeza de que a carga está segura, e que as luzes e os freios do reboque ainda estão funcionando.

Distância

Fique pelo menos duas vezes mais longe atrás do veículo da frente, do que se estivesse dirigindo o veículo sem reboque. Isto pode ajudá-lo a evitar situações que exigem frenagens fortes e curvas súbitas.

Ultrapassagem

Será necessária uma distância maior de ultrapassagem à frente quando estiver rebocando algo. Por causa do comprimento aumentado do veículo, será necessário ir muito mais longe além do veículo ultrapassado, antes que possa retornar para sua faixa.

Marcha à ré

Segure a parte inferior do volante com uma mão. Então, para mover o reboque para a esquerda, basta mover sua mão para a esquerda. Para mover o reboque para a direita, basta mover sua mão para a direita. Sempre afaste devagar e, se possível, tenha alguém para guiá-lo.

Fazendo curvas

Quando estiver fazendo uma curva com o reboque, faça curvas mais abertas do que o normal. Faça isso para que o seu reboque não bata em guias, sinais de trânsito, árvores ou outros objetos. Evite manobras bruscas ou súbitas. Sinalize com bastante antecedência.

Indicadores de direção

Ao rebocar, o seu veículo precisa ter um sinal indicador de direção diferente e fiação extra. As setas verdes no painel de instrumentos irão piscar sempre que sinalizar que vai virar ou mudar de faixa. Devidamente conectadas, as luzes do reboque também piscarão para alertar os outros motoristas que você está prestes a mudar de direção, de faixa ou parar.

Ao rebocar, as setas verdes no painel de instrumentos irão piscar em curvas, mesmo que as lâmpadas do reboque estejam queimadas. Assim, você pode achar que os motoristas atrás de você estão vendo seus sinais, quando, na verdade, não estão. É importante verificar, ocasionalmente, para ter certeza de que as lâmpadas do reboque ainda estão funcionando. Deve-se verificar também as luzes cada vez que desconectar e reconectar os chicotes.

ATENÇÃO

Não conecte um sistema de iluminação do reboque diretamente ao sistema de iluminação do seu veículo. Utilize apenas um chicote para reboque aprovado. A não utilização de um chicote aprovado para reboque pode resultar em danos ao sistema elétrico do veículo e/ou ferimentos pessoais. Uma concessionária autorizada Hyundai Motor Brasil (HMB) pode ajudá-lo a instalar o chicote.

Condução em ladeiras

Diminua a velocidade e reduza a marcha antes de começar a descer um declive longo ou acentuado. Caso não reduza a marcha, você pode ter que usar tanto os freios que eles poderiam aquecer e não funcionar de forma eficiente.

Em um longo aclive, reduza a marcha e diminua a velocidade para cerca de 70 km/h para reduzir a possibilidade de superaquecimento do motor e da transmissão.

Se o reboque pesar mais do que o peso máximo do reboque sem freios e seu veículo tiver transmissão automática, dirija em “D” (Condução) ao rebocar. Conduzir o veículo em “D” (Condução) ao rebocar irá minimizar a geração de calor e prolongar a vida útil da transmissão.

NOTA

Para evitar superaquecimento do motor e/ou transmissão:

- Quando estiver efetuando um reboque em ladeiras íngremes (acima de 6%) preste muita atenção ao indicador de temperatura do líquido de arrefecimento do motor para garantir que o motor não superaqueça. Se o ponteiro do indicador de temperatura do líquido de arrefecimento mover-se em direção a “130 ou H (HOT) (quente)”, encoste e pare assim que for seguro fazê-lo, e deixe o motor em marcha lenta até esfriar.
- Você pode continuar assim que o motor tiver esfriado o suficiente. Ao rebocar um trailer com peso máximo do veículo e do trailer, isso pode fazer o motor e a transmissão superaquecerem. Ao dirigir nestas condições, deixe o motor em marcha lenta até resfriar. Você pode continuar assim que o motor ou a transmissão tiver esfriado o suficiente.
- Ao rebocar um trailer, a velocidade do veículo pode ser muito mais lenta do que o fluxo geral do tráfego, principalmente ao subir uma ladeira íngreme. Use a faixa da direita ao rebocar um trailer em ladeira íngreme. Escolha a velocidade do veículo de acordo com os limites máximos sinalizados para veículos com reboque, a inclinação da ladeira e o peso do trailer.

Estacionamento em subidas

Geralmente, se tiver um reboque engatado ao veículo não estacione seu veículo em uma subida.

No entanto, se você alguma vez precisar estacionar o seu reboque em uma subida, aqui está como fazê-lo:

1. Posicione o veículo na vaga de estacionamento.

Gire o volante na direção da guia da sarjeta (lado esquerdo do veículo em subidas; do lado direito do veículo em descidas).
2. Mova a alavanca de marchas para a posição P (estacionamento, para veículo com transmissão automática) ou para ponto morto (para veículos com transmissão manual).
3. Acione o freio de estacionamento e desligue o veículo.
4. Coloque calços sob as rodas do reboque do lado de descida das rodas.
5. Dê partida no veículo, acione os freios, coloque a alavanca seletora em neutro, libere o freio de estacionamento e lentamente libere os freios até que os calços do reboque absorvam a carga.
6. Acione novamente os freios e o freio de estacionamento.
7. Mova a alavanca de marchas para a posição P (estacionamento, para veículo com transmissão automática), para a 1ª marcha quando o veículo estiver estacionado em uma subida ou engate a ré quando estiver estacionado em uma descida (para veículo com transmissão manual).
8. Desligue o veículo e libere o freio do veículo, mas deixe o freio de estacionamento acionado.

ATENÇÃO

Para evitar ferimentos graves ou fatais:

- **Não saia do veículo caso o freio de estacionamento não esteja acionado com firmeza. Caso tenha deixado o motor ligado, o veículo pode se mover de repente. Você e outras pessoas podem sofrer ferimentos sérios ou fatais.**
- **Não pise no pedal do acelerador para segurar o veículo em uma subida.**

Dirigir o veículo após estacionar em uma subida

1. Com a alavanca de mudança na posição P (estacionamento, para transmissão automática) ou ponto morto (para transmissão manual), acione os freio e mantenha o pedal de freio pressionado enquanto faz o seguinte:
 - Dê partida no motor;
 - Engate a marcha, e
 - Solte o freio de estacionamento.
2. Remova lentamente o pé do pedal do freio.
3. Dirija devagar até que o reboque esteja livre dos calços.
4. Pare e peça a alguém para pegar e guardar os calços.

Manutenção quando rebocar um trailer

Seu veículo precisará de manutenção com mais frequência quando efetuar reboques regularmente. Os itens importantes que requerem atenção especial incluem o óleo do motor, fluido da transmissão automática, lubrificante do eixo e líquido do sistema de arrefecimento. A condição do freio é outro item importante para verificação frequente. Se estiver rebocando, é uma boa ideia rever estes itens antes de começar sua viagem. Não se esqueça de também efetuar a manutenção no reboque e no engate. Siga o plano de manutenção que acompanha o reboque e verifique-o periodicamente. Preferencialmente, realize a verificação no início de cada dia de condução. Inspeção a fixação do engate para se certificar que ela está instalada adequadamente no veículo. Inspeção o chicote do reboque para se certificar que as luzes de freio, sinalizadoras de direção, de condução e de emergência estejam funcionando adequadamente.

NOTA

Para evitar danos ao veículo:

- **Devido ao aumento de carga durante a utilização do reboque, o superaquecimento pode ocorrer em dias quentes ou ao dirigir em uma subida. Se o indicador de temperatura do líquido de arrefecimento indicar superaquecimento, desligue o ar condicionado e pare o veículo em uma área segura para esfriar o motor.**
- **Quando estiver rebocando, verifique o fluido da transmissão automática com mais frequência.**

PESO DO VEÍCULO

Duas etiquetas no batente da porta do motorista mostram quanto peso seu veículo pode carregar: a Etiqueta de Informação de Pneus e Carga e a Etiqueta de Certificação.

Antes de carregar o veículo, fique familiarizado com os seguintes termos para determinar os limites de peso do veículo, a partir das especificações do veículo e da Etiqueta de Certificação:

Peso em Ordem de Marcha Básico

Este é o peso do veículo incluindo o tanque cheio de combustível e todos os equipamentos padrão. Não inclui passageiros, carga ou equipamentos opcionais.

Peso em Ordem de Marcha do Veículo

Este é o peso do veículo novo quando é retirado da concessionária com todos os equipamentos opcionais.

Peso de carga

Este número indica todo o peso adicionado ao Peso Básico do Veículo, incluindo a carga e os equipamentos opcionais.

GAW (Peso bruto por eixo)

É o peso total distribuído em cada eixo (dianteiro e traseiro) incluindo o peso do veículo equipado e toda carga útil.

GAWR (Peso bruto Máximo por eixo)

É o peso máximo permitido que pode ser carregado por um único eixo (dianteiro ou traseiro). Esses números são mostrados na Etiqueta de Certificação. A carga total em cada eixo nunca deve exceder seu peso bruto máximo permitido por eixo.

GVW (Peso bruto do veículo)

É o Peso do Veículo em Ordem de Marcha mais o Peso de Carga real, mais os passageiros.

GVWR (Peso bruto Total do Veículo)

É o peso máximo permitido do veículo totalmente carregado (incluindo todos os opcionais, equipamentos, passageiros e carga). O Peso Bruto Total do Veículo é mostrado na Etiqueta de Certificação localizada na soleira da porta do motorista.

Excesso de carga

ATENÇÃO

O Peso Bruto Máximo por Eixo (GAWR) e o Peso Bruto Total do Veículo (GVWR) do seu veículo estão na Etiqueta de Certificação localizada na soleira da porta do motorista (ou do passageiro dianteiro). Exceder estas especificações pode causar um acidente ou danificar o veículo. Você pode calcular o peso de sua carga pesando o item (e as pessoas) antes de colocar no veículo. Tenha cuidado para não sobrecarregar o veículo.

7. Sistema de assistência ao condutor

Dirigindo com segurança

Sistema de Alerta e Frenagem Autônomo (FCA) (só câmera dianteira) (se equipado)	7-2
Sistema de alerta e frenagem autônomo (FCA) (carros, pedestres, ciclistas e convergência à esquerda) (se equipado)	7-15
Assistente de permanência em faixa (LKA) (se equipado).....	7-31
Assistente manual de limite de velocidade (MSLA) (se equipado).....	7-38
Monitor de visão do ponto cego (BVM) (se equipado).....	7-42
Alerta de atenção ao motorista (DAW) (se equipado).....	7-44

Conveniência na condução

Alerta de saída do veículo à frente (se equipado)	7-48
Controle de cruzeiro (se equipado).....	7-52
Controle de cruzeiro inteligente (SCC) (se equipado)	7-56
Assistente de centralização em faixa (LFA) (se equipado).....	7-73

Estacionando com segurança

Monitor de visão traseira (RVM) (se equipado).....	7-77
Monitor de visão externa 360° (SVM) (se equipado)	7-79
Advertência de distância de estacionamento em ré (PDW) (se equipado).....	7-85
Advertência de distância de estacionamento à frente/em ré (PDW) (se equipado)	7-89

Declaração de conformidade (se equipado).....	7-94
---	------

SISTEMA DE ALERTA E FRENAGEM AUTÔNOMO (FCA) (SÓ CÂMERA DIANTEIRA) (SE EQUIPADO)

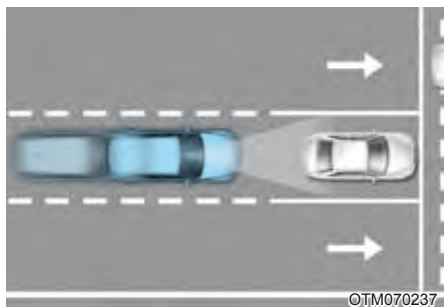

O sistema de alerta e frenagem autônomo (FCA) foi concebido para ajudar a detectar e monitorar o veículo à frente ou detectar um pedestre à frente na via, podendo advertir o motorista que uma colisão é iminente com uma mensagem de alerta, um alerta sonoro e, se necessário, aplicar a frenagem autônoma.

Sensor de detecção

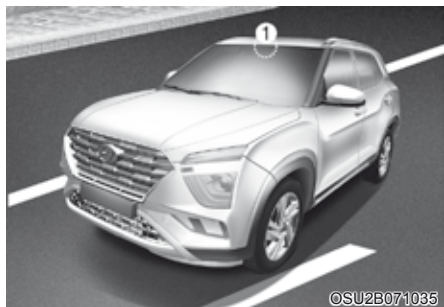

[1]: Câmera dianteira

Consulte a ilustração acima para saber a localização detalhada do sensor de detecção.

⚠ ATENÇÃO

Adote as seguintes precauções ao usar o sistema de alerta e frenagem autônomo:

- Este é um sistema suplementar e não substitui a necessidade de cuidado extremo e atenção do motorista. A distância de percepção e objetos detectáveis pela câmera é limitado. Preste atenção às condições da via o tempo todo.
- NUNCA dirija além da velocidade permitida, atentando-se sempre às condições da via e observando as devidas cautelas na realização de curvas.
- Dirija sempre cuidadosamente para evitar que ocorram situações inesperadas e repentinas.

⚠ CUIDADO

Adote as seguintes precauções para manter o ótimo desempenho do sensor de detecção:

- Nunca desmonte o sensor de detecção ou o conjunto do sensor e nem cause nenhum dano nele.
- Se o sensor de detecção for substituído ou consertado, recomendamos levar seu veículo a uma concessionária autorizada Hyundai Motor Brasil (HMB) para inspeção.
- Nunca instale quaisquer acessórios ou adesivos no para-brisa, nem escureça o para-brisa.
- Tenha extremo cuidado para manter a câmera dianteira seca.
- Nunca coloque quaisquer objetos refletivos (i.e. papel branco, espelho) sobre o painel de instrumentos.

Ajustes do Sistema de Alerta e Frenagem Autônomo (FCA)

Características de ajuste

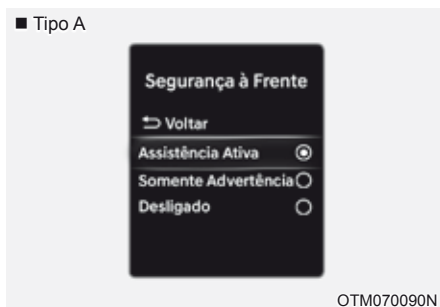

Segurança à Frente

Com o motor ligado, escolha a condição de funcionamento ou o desligamento do Sistema de Alerta e Frenagem Autônomo (FCA) em:

- Painel de instrumentos: Ajustes do Usuário → Assistência ao Motorista → Segurança à Frente.
- Infotainment: Ajustes → Assistência ao condutor → Segurança Dianteira.

Os ajustes possíveis irão mudar o comportamento do Sistema de Alerta e Frenagem Autônomo (FCA) conforme abaixo:

- Se for escolhida 'Assistência Ativa', o Sistema de Alerta e Frenagem Autônomo (FCA) advertirá o motorista com uma mensagem de advertência ou advertência audível dependendo dos níveis de risco de colisão. A assistência à frenagem será aplicada, dependendo do risco de colisão.

- Se for escolhida 'Somente Advertência/alerta', o Sistema de Alerta e Frenagem Autônomo (FCA) advertirá o motorista com uma mensagem de advertência ou advertência audível dependendo dos níveis de risco de colisão. O motorista deve pressionar o pedal do freio ou esterçar o volante, se necessário.
- Se for escolhido 'Desligado/Desativar', o Sistema de Alerta e Frenagem Autônomo (FCA) será desligado. A luz de advertência acenderá no painel de instrumentos.

Você poderá monitorar a condição Ligada/Desligada do Sistema de Alerta e Frenagem Autônomo no menu de Ajustes. Se a luz de advertência permanecer acesa quando o Sistema de Alerta e Frenagem Autônomo estiver ativado, recomendamos que o veículo seja inspecionado pela concessionária autorizada Hyundai Motor Brasil.

ATENÇÃO

O Sistema de Alerta e Frenagem Autônomo será ativado sempre que ocorrer uma nova partida no motor. Se o sistema for desativado selecionando as opções 'Desligado/Desativar' após nova partida do motor, o motorista deverá sempre ficar alerta as condições externas e dirigir com segurança.

CUIDADO

Se for escolhida 'Somente advertência/alerta', a frenagem não terá assistência.

NOTA

O Sistema de Alerta e Frenagem Autônomo desligará quando o ESC for desligado pressionando e segurando o botão ESC OFF.

A luz de advertência acenderá no painel de instrumentos.

■ Tipo A

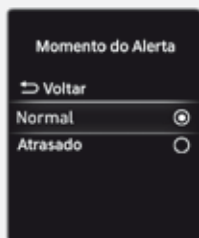

OTM070140N

■ Tipo A

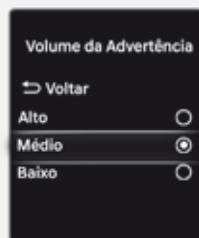

OUS4071201L

■ Tipo B



SUBR2021183

■ Tipo B

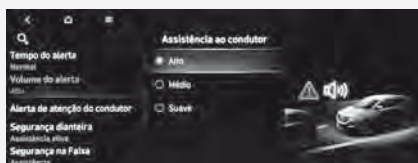

SUBR2021184

Momento do Alerta

Com a ignição ligada, é possível alterar o tempo do alerta como 'Normal' ou 'Atrasado/Mais tarde' em:

- Painel de instrumentos: Ajustes do Usuário → Assistência ao Motorista → Momento do Alerta.
- Infotainment: Ajustes → Assistência ao condutor → Tempo do alerta.

O veículo vem com ajuste padrão em 'Normal'. O ajuste de tempo do alerta é único para todas as funções de assistência ao condutor. Portanto, quando se altera o tempo do alerta, este será aplicado para todos os demais alertas de assistência ao condutor.

Volume da Advertência

Com a ignição ligada, é possível alterar o volume do alerta como 'Alto', 'Médio' ou 'Suave' em:

- Painel de instrumentos: Ajustes do Usuário → Assistência ao Motorista → Volume da Advertência.
- Infotainment: Ajustes → Assistência ao condutor → Volume do alerta.

O ajuste do volume do alerta é único para todas as funções de assistência ao condutor. Portanto, quando se altera o volume do alerta, este será aplicado para todos os demais alertas de assistência ao condutor.

CUIDADO

- A configuração do Momento da Advertência e Volume da Advertência se aplicará a todas as funções do Sistema de Alerta e Frenagem Autônomo.
- Mesmo tendo escolhido 'Normal' para o Momento da Advertência, se o veículo à frente parar repentinamente, a advertência pode parecer atrasada.
- Escolha 'Atrasado/Mais tarde' para o Momento da Advertência quando o tráfego estiver leve e quando a velocidade ao dirigir for lenta.

NOTA

Em uma nova partida, o Momento da Advertência e o Volume da Advertência manterão o último ajuste.

Funcionamento do Sistema de Alerta e Frenagem Autônomo

Advertência e controle

A função básica do sistema de Alerta e Frenagem Autônomo é advertir e ajudar a controlar o veículo, dependendo dos níveis de risco de colisão: 'Advertência de Colisão', 'Frenagem de Emergência' e 'Parar o veículo e finalizar o controle do freio'.



Advertência de Colisão

- Para advertir o motorista sobre uma colisão, aparecerá a mensagem de advertência 'Advertência de Colisão' no painel de instrumentos e soará uma advertência audível.
- Se um veículo for detectado à frente, a função será ativada quando a velocidade do seu veículo estiver entre aproximadamente 10-180 km/h.
- Se um pedestre for detectado à frente, a função será ativada quando a velocidade do seu veículo estiver entre aproximadamente 10-85 km/h.



Frenagem de Emergência

- Para advertir o motorista que a frenagem de emergência acontecerá, aparecerá a mensagem de advertência 'Frenagem de Emergência' no painel de instrumentos e soará uma advertência audível.
- Se um veículo for detectado à frente, a função será ativada quando a velocidade do seu veículo estiver entre aproximadamente 10-75 km/h.
- Se um pedestre for detectado à frente, a função será ativada quando a velocidade do seu veículo estiver entre aproximadamente 10-65 km/h.
- Em situação de frenagem de emergência, a frenagem será assistida com forte potência pela função para ajudar a evitar uma colisão com o veículo ou pedestre à frente.



Parando o veículo e finalizando o controle do freio

- Quando o veículo for parado devido a uma frenagem de emergência, aparecerá a mensagem de advertência 'Dirija com cuidado' no painel de instrumentos.
Para sua segurança, o motorista deve pressionar o pedal do freio imediatamente e verificar as redondezas.
- O controle do freio terminará após o veículo parar pela frenagem de emergência por aproximadamente 2 segundos.

ATENÇÃO

Adote as seguintes precauções ao usar o Sistema de Alerta e Frenagem Autônomo (FCA):

- Para sua segurança, mude os Ajustes após estacionar o veículo em local seguro.
- Ao escolher 'Assistência Ativa' ou 'Somente Advertência', quando desligar o ESC pressionando e segurando o botão ESC OFF, o Sistema de Alerta e Frenagem Autônomo desligará automaticamente. Neste caso, o Sistema de Alerta e Frenagem Autônomo não poderá ser configurado no menu de Ajustes e a luz de advertência acenderá normalmente no painel de instrumentos. Se o ESC for ligada pressionando o botão ESC OFF, o Sistema de Alerta e Frenagem Autônomo manterá o último ajuste.

- O Sistema de Alerta e Frenagem Autônomo não funcionará em todas as situações e não poderá evitar todas as colisões.
- O motorista deve ser responsável por controlar o veículo.
- Não dependa unicamente do Sistema de Alerta e Frenagem Autônomo. Ao invés disso, mantenha distância segura de frenagem e, se necessário, pressione o pedal do freio para reduzir a velocidade de condução ou parar o veículo.
- Nunca acione propositalmente o Sistema de Alerta e Frenagem Autônomo sobre pessoas, objetos etc. Isso pode causar ferimentos graves ou fatais.
- O Sistema de Alerta e Frenagem Autônomo poderá não funcionar se o motorista pressionar o pedal do freio para evitar colisão.
- Dependendo das condições da pista e de condução, o Sistema de Alerta e Frenagem Autônomo pode advertir o motorista atrasado ou mesmo não advertir o motorista.
- Durante o funcionamento do Sistema de Alerta e Frenagem Autônomo, o veículo pode parar repentinamente, ferindo os passageiros e arremessando objetos soltos. Afivele sempre os cintos de segurança e mantenha objetos soltos protegidos.
- Se aparecer qualquer outra mensagem de advertência do sistema ou for gerada uma advertência audível, a mensagem de advertência do Sistema de Alerta e Frenagem Autônomo pode não aparecer e a advertência audível pode não soar.
- Você pode não ouvir o som de advertência do Sistema de Alerta e Frenagem Autônomo caso existam outros ruídos de maior intensidade (lugares/situações de muito barulho).
- O Sistema de Alerta e Frenagem Autônomo pode desligar, não funcionar adequadamente ou funcionar desnecessariamente, dependendo das condições da pista e das redondezas.

ATENÇÃO

- Mesmo se existir algum problema com o Sistema de Alerta e Frenagem Autônomo, o desempenho básico de frenagem do veículo funcionará normalmente.
- Durante a frenagem de emergência, o controle de frenagem pelo Sistema de Alerta e Frenagem Autônomo será automaticamente cancelado quando o motorista pressionar excessivamente o pedal do acelerador ou esterçar demais o veículo.

CUIDADO

Dependendo da condição do veículo e pedestres à frente e nas redondezas, a faixa de velocidade para acionar o Sistema de Alerta e Frenagem Autônomo pode ser reduzida. O Sistema de Alerta e Frenagem Autônomo pode somente advertir o motorista ou não funcionar.



NOTA

- Em situações onde uma colisão é iminente, a frenagem pode ser assistida pelo Sistema de Alerta e Frenagem Autônomo quando a frenagem pelo motorista for insuficiente.
- As imagens e cores no painel de instrumentos podem ser diferentes, dependendo do tipo de painel de instrumentos ou tema escolhido no painel.

Mau funcionamento e limitações do Sistema de Alerta e Frenagem Autônomo

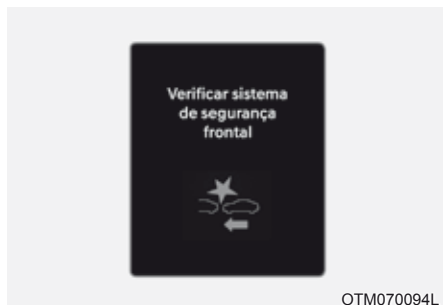
Mau funcionamento do Sistema de Alerta e Frenagem Autônomo



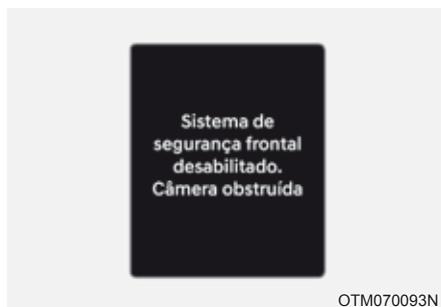

Quando o Sistema de Alerta e Frenagem Autônomo não estiver funcionando adequadamente, aparecerá a mensagem de advertência de 'Verificação do Sistema de Segurança à Frente'  ou  'Verificação dos Sistemas de Segurança à Frente' e as luzes de advertência acenderão no painel de instrumentos. Recomendamos que o sistema seja inspecionado por uma concessionária autorizada Hyundai Motor Brasil (HMB).

Sistema de Alerta e Frenagem Autônomo desativado



Quando o para-brisa onde a câmera dianteira estiver localizada ou o sensor estiver recoberto por material estranho, como neve ou chuva, isso poderá reduzir o desempenho de detecção e limitar ou desativar o Sistema de Alerta e Frenagem Autônomo.

Se isto acontecer o Sistema de Alerta e Frenagem Autônomo será desativado. A mensagem de alerta 'Camera obscurecida' e as luzes de advertência  ou  acenderão no painel de instrumentos.

O Sistema de Alerta e Frenagem Autônomo funcionará adequadamente quando a neve, chuva ou material estranho for removido.

Se o Sistema de Alerta e Frenagem Autônomo não funcionar adequadamente após remover a obstrução (neve, chuva ou material estranho), recomendamos que o sistema seja inspecionado por uma concessionária autorizada Hyundai Motor Brasil (HMB).

ATENÇÃO

- Mesmo que as mensagens de advertência ou luz de advertência não apareça no painel de instrumentos, o Sistema de Alerta e Frenagem Autônomo pode não funcionar adequadamente.
- O Sistema de Alerta e Frenagem Autônomo pode não funcionar adequadamente em uma área (por exemplo, terreno aberto) onde quaisquer objetos não forem detectados após ligar o motor.

Limitações do Sistema de Alerta e Frenagem Autônomo

O Sistema de Alerta e Frenagem Autônomo pode não funcionar adequadamente ou funcionar inesperadamente nas seguintes circunstâncias:

- O sensor de detecção ou as redondezas estiverem contaminados ou danificados.
- A temperatura ao redor da câmera dianteira for alta ou baixa devido ao ambiente externo.
- A lente da câmera estiver contaminada devido ao para-brisa escurecido, com película ou revestimento, vidro danificado ou material estranho aderido (adesivo, inseto etc.) no vidro.
- A umidade não for removida ou congelamento do para-brisa.
- O líquido do lavador for esguichado continuamente ou o limpador estiver ligado.
- Dirigindo em chuva pesada ou neve ou neblina espessa.
- O campo de visão da câmera dianteira estiver obstruído pelo reflexo do sol.
- A luz vinda da iluminação da rua ou de um veículo em sentido contrário for refletida na superfície molhada da via, como uma poça de água.
- Existir um objeto no painel de instrumentos.
- O veículo estiver sendo rebocado.
- As redondezas forem muito brilhantes.
- As redondezas forem muito escuras, como num túnel etc.
- A luminosidade mudar repentinamente, como na entrada ou saída de um túnel.
- A luminosidade externa for baixa e os faróis não estiverem acesos ou não estiverem iluminando.
- Dirigir através de fumaça, sombra ou vapor d'água.
- Somente for detectada parte do veículo ou pedestre.
- O veículo à frente for um ônibus, caminhão pesado, caminhão com cargo de formato incomum, trailer etc.
- O veículo à frente não tiver lanternas traseiras, as lanternas traseiras estiverem localizadas de forma incomum etc.
- A luminosidade externa for baixa e as lanternas traseiras não estiverem acesas ou não estiverem iluminando.
- A traseira do veículo à frente for pequena ou o veículo não parecer normal, como quando ele está balançando, inclinado ou a lateral do veículo estiver visível etc.
- O vão livre do solo do veículo à frente for baixo ou alto.
- Um veículo ou pedestre cruzar repentinamente à frente.
- O veículo à frente for detectado muito tarde
- O veículo à frente for bloqueado repentinamente por um obstáculo.
- O veículo à frente mudar repentinamente de faixa ou reduzir rapidamente a velocidade.
- O veículo à frente tiver forma recurvada.
- A velocidade do veículo à frente for rápida ou lenta.
- O veículo à frente esterçar no sentido oposto do seu veículo para evitar uma colisão.
- Com um veículo à frente seu veículo mudar de faixa em baixa velocidade.
- O veículo à frente estiver coberto com neve.

- Você estiver saindo ou voltando à faixa.
- Condução instável.
- Você estiver em uma rotatória e o veículo à frente não for detectado.
- Você estiver dirigindo continuamente em círculos.
- O veículo à frente tiver forma incomum.
- O veículo à frente estiver subindo ou descendo uma ladeira.
- O pedestre não for totalmente detectado, por exemplo, se o pedestre estiver inclinado ou não estiver andando totalmente ereto.
- O pedestre estiver usando roupa ou equipamento que dificulte a detecção.

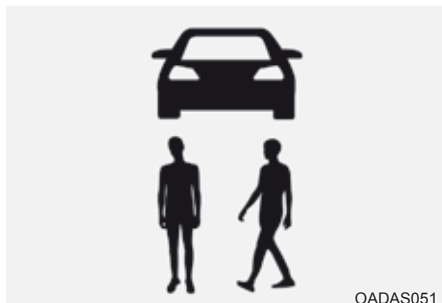

A ilustração mostra a imagem que a câmera dianteira é capaz de detectar como veículo e pedestre.

- O pedestre à frente estiver se movendo muito rapidamente.
- O pedestre à frente for pequeno ou estiver abaixado.
- O pedestre à frente tiver a mobilidade prejudicada.
- O pedestre à frente estiver em um cruzamento com o sentido de condução.
- Existir um grupo de pedestres ou uma multidão à frente.
- O pedestre estiver vestindo roupas que se misturam facilmente ao ambiente, dificultando a detecção.
- O pedestre for difícil de distinguir de estruturas de formato semelhante nas redondezas.
- Você estiver passando por um pedestre, semáforo, estrutura etc. perto de um cruzamento.
- Dirigindo em um estacionamento.
- Dirigindo através de uma cabine de pedágio, área de construção, pista sem pavimentação, pista com pavimentação parcial, pavimento desigual, lombadas etc.
- Dirigindo em pista inclinada, com curvas etc.
- Dirigindo através de um acostamento com árvores ou iluminação pública.
- As condições adversas da pista causam vibrações excessivas no veículo durante a condução.
- A altura do seu veículo for baixa ou alta devido à carga pesada, pressão desigual dos pneus etc.
- Dirigindo através de uma pista estreita, onde houver árvores ou grama ou for coberta pela vegetação.
- Existir interferência por ondas eletromagnéticas tais como ao dirigir em área com ondas fortes de rádio ou ruído elétrico.

ATENÇÃO

- Dirigindo em uma curva

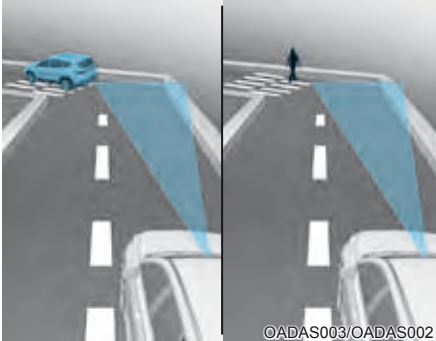

O Sistema de Alerta e Frenagem Autônomo pode não detectar outros veículos ou pedestres à sua frente ao dirigir em curvas que afetam de forma adversa o desempenho dos sensores. Isto pode resultar em nenhum alarme nem assistência à frenagem quando for necessário.

Dirigindo em uma curva, você deve manter uma distância segura de frenagem e, se necessário, esterçar o veículo e pressionar o pedal do freio para reduzir a velocidade de condução para manter uma distância segura.

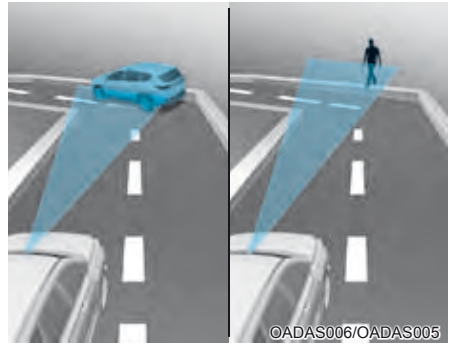

O Sistema de Alerta e Frenagem Autônomo pode detectar um veículo ou pedestre na próxima faixa ou fora da faixa ao dirigir em uma curva.

Se isto ocorrer, o Sistema de Alerta e Frenagem Autônomo pode alertar o motorista desnecessariamente e controlar o freio. Verifique sempre as condições do tráfego ao redor do veículo.

- Dirigindo em uma inclinação



O Sistema de Alerta e Frenagem Autônomo pode não detectar outros veículos ou pedestres à sua frente ao dirigir em subidas ou descidas que afetam de forma adversa o desempenho dos sensores.

Isto pode resultar em alarme ou assistência à frenagem desnecessária ou sem advertência ou assistência à frenagem quando for necessário.

A velocidade do veículo também pode diminuir rapidamente quando um veículo ou pedestre à sua frente for detectado repentinamente.

Dirigindo em subidas ou descidas você deve manter sempre os olhos voltados para frente e, se necessário, esterçar o veículo e pressionar o pedal do freio para reduzir a velocidade de condução para manter uma distância segura.

- Troca de faixa

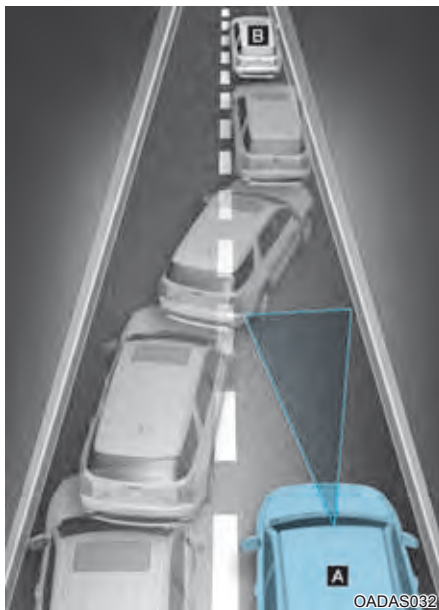

[A]: Seu veículo,

[B]: Veículo mudando de faixa

Um veículo que se movimenta em sua faixa a partir da faixa ao lado não pode ser detectado pelo sensor, a não ser que esteja dentro da faixa de detecção do sensor.

O Sistema de Alerta e Frenagem Autônomo pode não detectar imediatamente o veículo quando ele mudar repentinamente de faixa. Neste caso, você deve manter uma distância segura de frenagem e, se necessário, esterçar o veículo e pressionar o pedal do freio para reduzir a velocidade de condução para manter uma distância segura.



[A]: Seu veículo,

[B]: Veículo mudando de faixa,

[C]: Mesma faixa do veículo

Quando um veículo à sua frente sair fora da faixa, o Sistema de Alerta e Frenagem Autônomo pode não detectar imediatamente o veículo que agora está à sua frente.

Neste caso, você deve manter uma distância segura de frenagem e, se necessário, esterçar o veículo e pressionar o pedal do freio para reduzir a velocidade de condução para manter uma distância segura.

- Detectando veículos

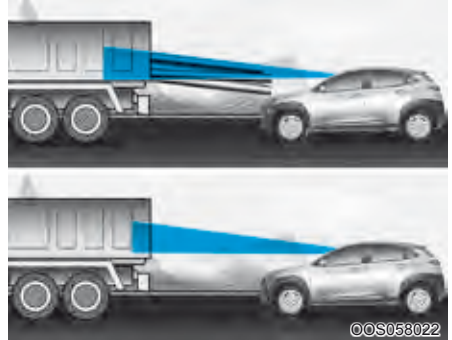

Se o veículo à sua frente tiver carga traseira que se estende fora da caçamba ou quando o veículo à frente tiver distância livre do solo muito alta, será necessária uma atenção adicional especial. O Sistema de Alerta e Frenagem Autônomo pode não conseguir detectar a carga estendida além da caçamba. Nestes casos, você deve manter uma distância segura de frenagem desse veículo e, se necessário, esterçar o veículo e pressionar o pedal do freio para reduzir a velocidade de condução para manter uma distância segura.

ATENÇÃO

- Quando rebocar um trailer ou outro veículo, recomendamos desligar o Sistema de Alerta e Frenagem Autônomo por motivo de segurança.
- O Sistema de Alerta e Frenagem Autônomo pode funcionar se forem detectados objetos de formato semelhante a veículos e pedestres.
- O Sistema de Alerta e Frenagem Autônomo não é projetada para detectar bicicletas, motocicletas ou objetos menores com rodas como malas de viagem, carrinhos de compras ou carrinhos de crianças.
- O Sistema de Alerta e Frenagem Autônomo pode não funcionar adequadamente se houver interferência de ondas eletromagnéticas fortes.
- O Sistema de Alerta e Frenagem Autônomo pode não funcionar por 15 segundos após a partida do veículo ou se a câmera dianteira for inicializada.

SISTEMA DE ALERTA E FRENAGEM AUTÔNOMO (FCA) (CARROS, PEDESTRES, CLICLISTAS E CONVERGÊNCIA À ESQUERDA) (SE EQUIPADO)

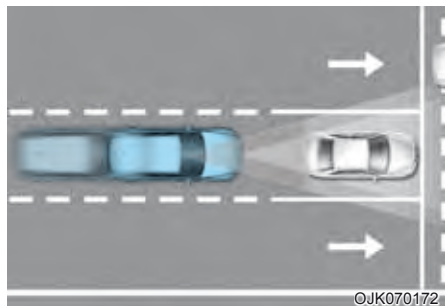

O sistema de alerta e frenagem autônomo é projetado para ajudar a detectar e monitorar o veículo à frente ou ajudar a detectar um pedestre ou ciclista na via, advertindo o motorista que uma colisão é iminente e, se necessário, com uma mensagem de advertência, uma advertência audível e aplicando a frenagem de emergência.

Função de Curva em Junção

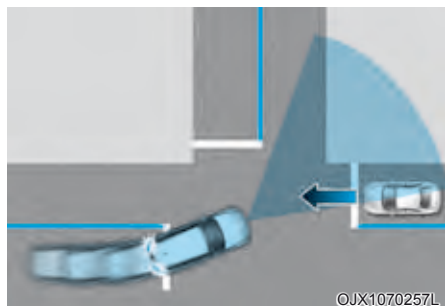

A função de Curva em Junção ajudará a evitar uma colisão com um veículo vindo em sentido contrário em uma faixa próxima em um cruzamento com o indicador de direção ligado aplicando a frenagem de emergência.

Sensor de detecção



[1]: Câmera dianteira,

[2]: Radar dianteiro

Consulte as ilustrações acima para saber a localização detalhada dos sensores de detecção.

CUIDADO

Adote as seguintes precauções para manter o ótimo desempenho do sensor de detecção:

- Nunca desmonte o sensor de detecção ou o conjunto do sensor e nem cause nenhum dano nele.
- Se os sensores de detecção forem substituídos ou consertados, recomendamos levar seu veículo a uma concessionária autorizada Hyundai Motor Brasil (HMB) para inspeção.

- Nunca instale quaisquer acessórios ou adesivos no para-brisa, nem escureça o para-brisa.
- Tenha extremo cuidado para manter a câmera dianteira seca.
- Nunca coloque quaisquer objetos refletivos (i.e. papel branco, espelho) sobre o painel de instrumentos.
- Não coloque quaisquer objetos perto do para-brisa nem instale quaisquer acessórios no para-brisa. Isso pode afetar o desempenho da função desembaçamento e descongelamento do sistema de controle de climatização, o que pode evitar o funcionamento dos sistemas de Assistência ao Motorista.

- Não aplique moldura da placa de licença ou objetos estranhos como adesivo, película ou um protetor do para-choque perto da tampa do radar dianteiro.
- Mantenha sempre o radar dianteiro e a tampa limpos e livres de sujeira e detritos.

Use somente um pano macio para lavar o veículo. Não espirre água sob pressão diretamente no sensor ou na tampa do sensor.

- Se o radar ou ao redor dele for danificado ou receber um impacto de qualquer forma, o sistema de alerta e frenagem autônomo (FCA) pode não funcionar adequadamente, mesmo que uma mensagem de advertência não apareça no painel de instrumentos. Recomendamos que o sistema seja verificado por uma concessionária autorizada Hyundai Motor Brasil (HMB).
- Use somente peças originais para consertar ou substituir uma tampa do radar dianteiro danificada. Não aplique tinta na tampa do radar dianteiro.

Ajustes do sistema de alerta e frenagem autônomo (FCA)

Características de ajuste



Segurança à Frente

Com a ignição ligada, é possível ativar, desativar ou deixar somente como alerta a função no sistema de Infotainment em:

- Ajustes → Veículo → Assistência ao condutor → Segurança dianteira.
- Se for escolhida 'Assistência Ativa', o sistema de alerta e frenagem autônomo (FCA) advertirá o motorista com uma mensagem de advertência ou advertência audível dependendo dos níveis de risco de colisão. A assistência à frenagem será aplicada, dependendo dos níveis de risco de colisão.
- Se for escolhido 'Somente alerta', o sistema de alerta e frenagem autônomo (FCA) advertirá o motorista com uma mensagem de advertência ou advertência audível, dependendo dos níveis de risco de colisão. A frenagem não terá assistência. O motorista deve pressionar o pedal do freio ou esterçar o volante, se necessário.
- Se for escolhido 'Desativar', o sistema de Alerta e frenagem autônomo (FCA) será desligado. A luz de advertência acenderá no painel de instrumentos.

Você poderá monitorar a condição Ligada/Desligada do sistema de alerta e frenagem autônomo no menu de Ajustes. Se a luz de advertência  permanecer acesa quando o sistema de alerta e frenagem autônomo estiver ativado, recomendamos que o veículo seja inspecionado pela concessionária autorizada Hyundai Motor Brasil.

ATENÇÃO

Quando o motor der nova partida, os ajustes do sistema de alerta e frenagem autônomo será ligado. Entretanto, se for escolhido 'Off' após nova partida do motor, o motorista deve sempre ficar ciente das redondezas e dirigir com segurança.

CUIDADO

- Se for escolhido 'Somente alerta', a frenagem não terá assistência.
- O ajuste para Segurança à Frente inclui 'Funcionamento Básico' e 'Curva em Junção' (se equipado).

NOTA

O sistema de alerta e frenagem autônomo desligará quando ESC for desligado pressionando e segurando o botão ESC OFF. A luz de advertência  acenderá no painel de instrumentos.

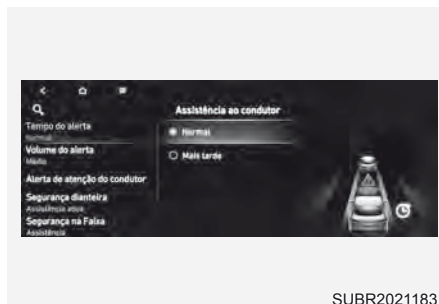

Momento da Advertência

Com a ignição ligada, é possível alterar o tempo do alerta como 'Normal' ou 'Mais tarde' no sistema de Infotainment em:

- Ajustes → Veículo → Assistência ao condutor → Tempo do alerta.

O veículo vem com ajuste padrão em 'Normal'.

O ajuste de tempo do alerta é único para todas as funções de assistência ao condutor. Portanto, quando se altera o tempo do alerta, este será aplicado para todos os demais alertas de assistência ao condutor.

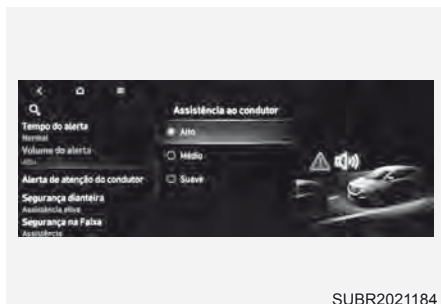

Volume da Advertência

Com a ignição ligada, é possível alterar o volume do alerta como 'Alto', 'Médio' ou 'Suave' no sistema de Infotainment em:

- Ajustes → Veículo → Assistência ao condutor → Volume do alerta.

O ajuste de volume do alerta é único para todas as funções de assistência ao condutor. Portanto, quando se altera o volume do alerta, este será aplicado para todos os demais alertas de assistência ao condutor.

CUIDADO

- A configuração do Momento da Advertência e Volume da Advertência se aplicará a todas as funções do sistema de alerta e frenagem autônomo.
- Mesmo tendo escolhido 'Normal' para o Momento da Advertência, se o veículo à frente parar repentinamente, a advertência pode parecer atrasada.
- Escolha 'Late' (Mais tarde) para o Momento da Advertência quando o tráfego estiver leve e quando a velocidade ao dirigir for lenta.

NOTA

Se o motor der nova partida, o Momento da Advertência e o Volume da Advertência manterão o último ajuste.

Funcionamento do sistema de alerta e frenagem autônomo

Advertência e controle

O sistema de alerta e frenagem autônomo deve advertir e ajudar a controlar o veículo, dependendo dos níveis de risco de colisão: 'Advertência de Colisão', 'Frenagem de Emergência' e 'Parar o veículo e finalizar o controle do freio'.



Advertência de Colisão

- Para advertir o motorista sobre uma colisão, aparecerá a mensagem de advertência 'Advertência de Colisão' no painel de instrumentos e soará uma advertência audível.
- Se um veículo for detectado à frente, a função será ativada quando a velocidade do seu veículo estiver entre aproximadamente 10-180 km/h.
- Se um pedestre ou ciclista for detectado à frente, a função será ativada quando a velocidade do seu veículo estiver entre aproximadamente 10-85 km/h.
- Se for escolhida 'Assistência Ativa', a frenagem poderá ter assistência.



Frenagem de Emergência

- Para advertir o motorista que a frenagem de emergência será assistida, aparecerá a mensagem de advertência 'Frenagem de Emergência' no painel de instrumentos e soará uma advertência audível.
- Se um veículo for detectado à frente, a função será ativada quando a velocidade do seu veículo estiver entre aproximadamente 10-85 km/h.
- Se um pedestre ou ciclista for detectado à frente, a função será ativada quando a velocidade do seu veículo estiver entre aproximadamente 10-65 km/h.
- Em situação de frenagem de emergência, a frenagem será assistida com forte potência pela função para ajudar a evitar uma colisão com o veículo ou pedestre à frente.



OSU2R071034

Parando o veículo e finalizando o controle do freio

- Quando o veículo for parado devido a uma frenagem de emergência, aparecerá a mensagem de advertência 'Dirija com cuidado' no painel de instrumentos.

Para sua segurança, o motorista deve pressionar o pedal do freio imediatamente e verificar as redondezas.

- O controle do freio terminará após o veículo parar pela frenagem de emergência por aproximadamente 2 segundos.

Função de Curva em Junção

Advertência e controle

A Curva em Junção deve advertir e ajudar a controlar o veículo, dependendo dos níveis de risco de colisão: 'Advertência de Colisão', 'Frenagem de Emergência' e 'Parar o veículo e finalizar o controle do freio'.



OSU2B071087

Advertência de Colisão

- Para advertir o motorista sobre uma colisão, aparecerá a mensagem de advertência 'Advertência de Colisão' no painel de instrumentos e soará uma advertência audível.
- A função será ativada quando a velocidade do seu veículo estiver entre aproximadamente 10-30 km/h e a velocidade do veículo em sentido contrário estiver entre aproximadamente 30-70 km/h.
- Se for escolhida 'Assistência Ativa', a frenagem poderá ter assistência.

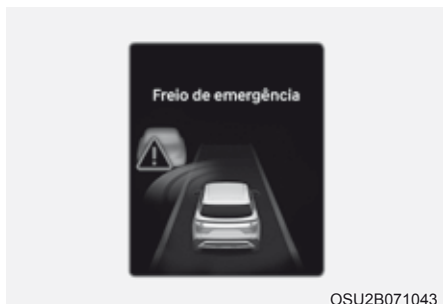

OSU2B071043

Frenagem de Emergência

- Para advertir o motorista que a frenagem de emergência será assistida, aparecerá a mensagem de advertência 'Frenagem de Emergência' no painel de instrumentos e soará uma advertência audível.
- A função será ativada quando a velocidade do seu veículo estiver entre aproximadamente 10-30 km/h e a velocidade do veículo em sentido contrário estiver entre aproximadamente 30-70 km/h.
- Em situação de frenagem de emergência, a frenagem será assistida com forte potência pela função para ajudar a evitar uma colisão com o veículo em sentido contrário.

NOTA

A função de Curva em Junção só funcionará quando o motorista virar à esquerda.



OSU2R071034

Parando o veículo e finalizando o controle do freio

- Quando o veículo for parado devido a uma frenagem de emergência, aparecerá a mensagem de advertência 'Dirija com cuidado' no painel de instrumentos.

Para sua segurança, o motorista deve pressionar o pedal do freio imediatamente e verificar as redondezas.

- O controle do freio terminará após o veículo parar pela frenagem de emergência por aproximadamente 2 segundos.

ATENÇÃO

Adote as seguintes precauções ao usar o sistema de alerta e frenagem autônomo (FCA):

- Para sua segurança, mude os Ajustes após estacionar o veículo em local seguro.
- Ao escolher 'Assistência ativa' ou 'Somente alerta', quando desligar ESC pressionando e segurando o botão ESC OFF, o sistema de alerta e frenagem autônomo desligará automaticamente. Neste caso, o sistema de alerta e frenagem autônomo não poderá ser configurada no menu de Ajustes e a luz de advertência  acenderá normalmente no painel de instrumentos. Se ESC for ligada pressionando o botão ESC OFF, o sistema de alerta e frenagem autônomo manterá o último ajuste.
- O sistema de alerta e frenagem autônomo não funcionará em todas as situações e não poderá evitar todas as colisões.
- O motorista deve ser responsável por controlar o veículo. Não dependa unicamente do sistema de alerta e frenagem autônomo. Ao invés disso, mantenha distância segura de frenagem e, se necessário, pressione o pedal do freio para reduzir a velocidade de condução ou parar o veículo.
- Nunca acione propositalmente o sistema de alerta e frenagem autônomo sobre pessoas, objetos etc. Isso pode causar ferimentos graves ou fatais.
- o sistema de alerta e frenagem autônomo poderá não funcionar se o motorista pressionar o pedal do freio para evitar colisão.
- Dependendo das condições da pista e de condução, o sistema de alerta e frenagem autônomo pode advertir o motorista atrasada ou mesmo não advertir o motorista.
- Durante o funcionamento do sistema de alerta e frenagem autônomo, o veículo pode parar repentinamente, ferindo os passageiros e arremessando objetos soltos. Afivele sempre os cintos de segurança e mantenha objetos soltos com segurança.
- Se aparecer qualquer outra mensagem de advertência do sistema ou for gerada uma advertência audível, a mensagem de advertência do sistema de alerta e frenagem autônomo pode não aparecer e a advertência audível pode não soar.
- Você pode não ouvir o som de advertência do sistema de alerta e frenagem autônomo se as redondezas forem muito barulhentas.
- O sistema de alerta e frenagem autônomo pode desligar, não funcionar adequadamente ou funcionar desnecessariamente, dependendo das condições da pista e das redondezas.

ATENÇÃO

- Mesmo se existir algum problema com o sistema de alerta e frenagem autônomo, o desempenho básico de frenagem do veículo funcionará normalmente.
- Durante a frenagem de emergência, o controle de frenagem pelo sistema de alerta e frenagem autônomo será automaticamente cancelado quando o motorista pressionar excessivamente o pedal do acelerador ou esterçar demais o veículo.

CUIDADO

- Dependendo da condição do veículo, pedestres ou ciclistas à frente e nas redondezas, a faixa de velocidade para acionar o sistema de alerta e frenagem autônomo pode ser reduzida. O sistema de alerta e frenagem autônomo pode somente advertir o motorista ou não funcionar.
- O sistema de alerta e frenagem autônomo funcionará em determinadas condições julgando o nível de risco com base na condição do veículo em sentido contrário, sentido de condução, velocidade e redondezas.



NOTA

- Em situações onde uma colisão é iminente, a frenagem pode ser assistida pelo sistema de alerta e frenagem autônomo quando a frenagem pelo motorista for insuficiente.
- As imagens e cores no painel de instrumentos podem ser diferentes, dependendo do tipo de painel de instrumentos ou tema escolhido no painel.

Mau funcionamento e limitações do sistema de alerta e frenagem autônomo

Mau funcionamento do sistema de alerta e frenagem autônomo



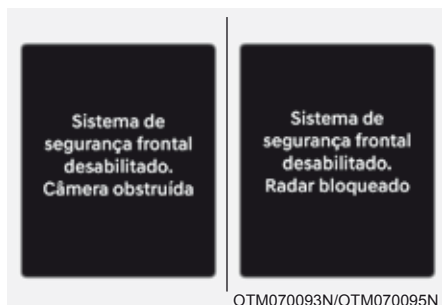

Quando o sistema de alerta e frenagem autônomo não estiver funcionando adequadamente, aparecerá a mensagem de advertência de 'Verificação do Sistema de Segurança à Frente' ou 'Verificação dos Sistemas de Segurança à Frente' e as luzes de advertência  e  acenderão no painel de instrumentos. Recomendamos que o sistema seja inspecionado por uma concessionária autorizada Hyundai Motor Brasil (HMB).

Sistema de alerta e frenagem automático desativado



Quando o para-brisa onde a câmera dianteira estiver localizada, a tampa do radar dianteiro ou o sensor estiver recoberto por material estranho, como neve ou chuva, isso poderá reduzir o desempenho de detecção e limitar ou desativar o sistema de alerta e frenagem automático.

Se isto acontecer, a mensagem de advertência 'Sistema de Segurança à Frente desativado. Câmera obscurecida' ou 'Sistema de Segurança à Frente desativado. Radar bloqueado' e as luzes de advertência  e  acenderão no painel de instrumentos.

O sistema de alerta e frenagem automático funcionará adequadamente quando a neve, chuva ou material estranho for removido.

Se o sistema de alerta e frenagem automático não funcionar adequadamente após remover a obstrução (neve, chuva ou material estranho), recomendamos que o sistema seja inspecionado por uma concessionária autorizada Hyundai Motor Brasil (HMB).

ATENÇÃO

- Mesmo que as mensagens de advertência ou luz de advertência não apareça no painel de instrumentos, o sistema de alerta e frenagem automático pode não funcionar adequadamente.
- O sistema de alerta e frenagem automático pode não funcionar adequadamente em uma área (por exemplo, terreno aberto) onde quaisquer objetos não forem detectados após ligar o motor.

Limitações do sistema de alerta e frenagem automático

O sistema de alerta e frenagem automático pode não funcionar adequadamente ou funcionar inesperadamente nas seguintes circunstâncias:

- O sensor de detecção ou as redondezas estiverem contaminados ou danificados
- A temperatura ao redor da câmera dianteira for alta ou baixa devido ao ambiente externo
- A lente da câmera estiver contaminada devido ao para-brisa escurecido, com película ou revestimento, vidro danificado ou material estranho aderido (adesivo, inseto etc.) no vidro.
- A umidade não for removida ou congelamento do para-brisa
- O líquido do lavador for esguichado continuamente ou o limpador estiver ligado
- Dirigindo em chuva pesada ou neve ou neblina espessa

- O campo de visão da câmera dianteira estiver obstruído pelo reflexo do sol
- A luz vindo da iluminação da rua ou de um veículo em sentido contrário for refletida na superfície molhada da via, como uma poça de água
- Existir um objeto no painel de instrumentos
- O veículo estiver sendo rebocado
- As redondezas forem muito brilhantes
- As redondezas forem muito escuras, como num túnel etc.
- A luminosidade mudar repentinamente, como na entrada ou saída de um túnel
- A luminosidade externa for baixa e os faróis não estiverem acesos ou não estiverem iluminando
- Dirigir através de fumaça, sombra ou vapor d'água
- Somente for detectada parte do veículo, pedestre ou ciclista
- O veículo à frente for um ônibus, caminhão pesado, caminhão com carga de formato incomum, trailer etc.
- O veículo à frente não tiver lanternas traseiras, as lanternas traseiras estiverem localizadas de forma incomum etc.
- A luminosidade externa for baixa e as lanternas traseiras não estiverem acesas ou não estiverem iluminando
- A traseira do veículo à frente for pequena ou o veículo não parecer normal, como quando ele está balançando, inclinado ou a lateral do veículo estiver visível etc.
- O vão livre do solo do veículo à frente for baixo ou alto
- Um veículo, pedestre ou ciclista cruzar repentinamente à frente
- O para-choque ao redor do radar dianteiro sofrer impacto, dano ou o radar dianteiro estiver fora da posição
- A temperatura ao redor do radar dianteiro for baixa ou alta
- Dirigir através de um túnel ou ponte de ferro
- Dirigir em áreas vastas onde existirem poucos veículos ou estruturas (por exemplo no deserto, subúrbios, descampados etc.)
- Dirigir em áreas contendo substâncias metálicas como uma região de construção, estrada de ferro etc.
- Um material estiver perto refletindo muito bem sobre o radar dianteiro, como um guardrail, veículo próximo etc.
- O ciclista à frente estiver em uma bicicleta feita de material que não reflete sobre o radar dianteiro
- O veículo à frente for detectado muito tarde
- O veículo à frente for bloqueado repentinamente por um obstáculo
- O veículo à frente mudar repentinamente de faixa ou reduzir rapidamente a velocidade
- O veículo à frente tiver forma recurvada
- A velocidade do veículo à frente for rápida ou lenta
- O veículo à frente esterçar no sentido oposto do seu veículo para evitar uma colisão
- Com um veículo à frente seu veículo mudar de faixa em baixa velocidade
- O veículo à frente estiver coberto com neve
- Você estiver saindo ou voltando à faixa
- Condução instável
- Você estiver em uma rotatória e o veículo à frente não for detectado
- Você estiver dirigindo continuamente em círculos
- O veículo à frente tiver forma incomum
- O veículo à frente estiver subindo ou descendo uma ladeira

- O pedestre ou ciclista não são totalmente detectados, por exemplo, se o pedestre estiver inclinado ou não estiver andando totalmente ereto
- O pedestre ou ciclista estiver usando roupa ou equipamento que dificulte a detecção



A ilustração mostra a imagem que a câmera dianteira e radar dianteiro são capazes de detectar como veículo, pedestre e ciclista.

- O pedestre ou ciclista à frente estiver se movendo muito rapidamente
 - O pedestre ou ciclista à frente for pequeno ou estiver abaixado
 - O pedestre ou ciclista à frente tem a mobilidade prejudicada
 - O pedestre ou ciclista à frente estiver em um cruzamento com o sentido de condução
 - Existir um grupo de pedestres, ciclistas ou uma multidão à frente
 - O pedestre estiver vestindo roupas que se misturam facilmente ao ambiente, dificultando a detecção pela câmera.
- O pedestre ou ciclista for difícil de distinguir de estruturas de formato semelhante nas redondezas
 - Você estiver passando por um pedestre, ciclista, semáforo, estrutura etc. perto de um cruzamento
 - Dirigindo em um estacionamento
 - Dirigindo através de uma cabine de pedágio, área de construção, pista sem pavimentação, pista com pavimentação parcial, pavimento desigual, lombadas etc.
 - Dirigindo em pista inclinada, com curvas etc.
 - Dirigindo através de um acostamento com árvores ou iluminação pública
 - As condições adversas da pista causam vibrações excessivas no veículo durante a condução
 - A altura do seu veículo for baixa ou alta devido à carga pesada, pressão desigual dos pneus etc.
 - Dirigindo através de uma pista estreita, onde houver árvores ou grama
 - Existir interferência por ondas eletromagnéticas, tais como ao dirigir em área com ondas fortes de rádio ou ruído elétrico

⚠️ ATENÇÃO

- Dirigindo em uma curva.

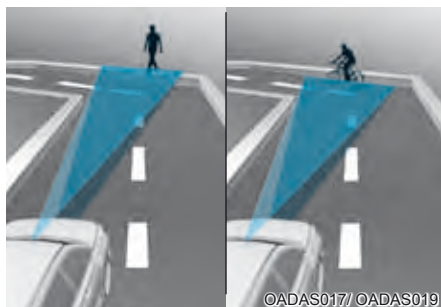

O sistema de alerta e frenagem autônomo pode não detectar outros veículos, pedestres ou ciclistas à sua frente ao dirigir em curvas que afetam de forma adversa o desempenho dos sensores. Isto pode resultar em nenhum alarme nem assistência à frenagem quando for necessário.

Dirigindo em uma curva, você deve manter uma distância segura de frenagem e, se necessário, esterçar o veículo e pressionar o pedal do freio para reduzir a velocidade de condução para manter uma distância segura.

O sistema de alerta e frenagem autônomo pode detectar um veículo, pedestre ou ciclista na próxima faixa ou fora da faixa ao dirigir em uma curva.

Se isto ocorrer, o sistema de alerta e frenagem autônomo pode alertar o motorista desnecessariamente e controlar o freio. Verifique sempre as condições do tráfego ao redor do veículo.

- Dirigindo em uma inclinação

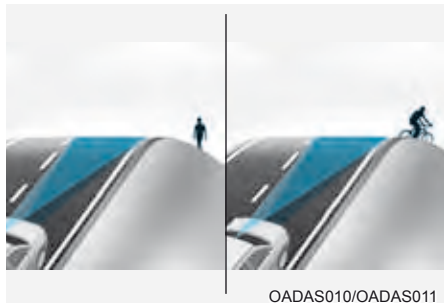

O sistema de alerta e frenagem automático pode não detectar outros veículos, pedestres ou ciclistas à sua frente ao dirigir em subidas ou descidas que afetam de forma adversa o desempenho dos sensores.

Isto pode resultar em alarme ou assistência à frenagem desnecessária ou sem advertência ou assistência à frenagem quando for necessário.

A velocidade do veículo também pode diminuir rapidamente quando um veículo, pedestre ou ciclista à sua frente for detectado repentinamente.

Dirigindo em subidas ou descidas você deve manter sempre os olhos voltados para frente e, se necessário, esterçar o veículo e pressionar o pedal do freio para reduzir a velocidade de condução para manter uma distância segura.

- Troca de faixa



[A]: Seu veículo,

[B]: Veículo mudando de faixa

Um veículo que se movimenta em sua faixa a partir da faixa ao lado não pode ser detectado pelo sensor, a não ser que esteja dentro da faixa de detecção do sensor. O sistema de alerta e frenagem automático pode não detectar imediatamente o veículo quando ele mudar repentinamente de faixa. Neste caso, você deve manter uma distância segura de frenagem e, se necessário, esterçar o veículo e pressionar o pedal do freio para reduzir a velocidade de condução para manter uma distância segura.



[A]: Seu veículo,

[B]: Veículo mudando de faixa,

[C]: Mesma faixa do veículo

Quando um veículo à sua frente sair fora da faixa, o sistema de alerta e frenagem autônomo pode não detectar imediatamente o veículo que agora está à sua frente. Neste caso, você deve manter uma distância segura de frenagem e, se necessário, esterçar o veículo e pressionar o pedal do freio para reduzir a velocidade de condução para manter uma distância segura.

- Detectando veículos

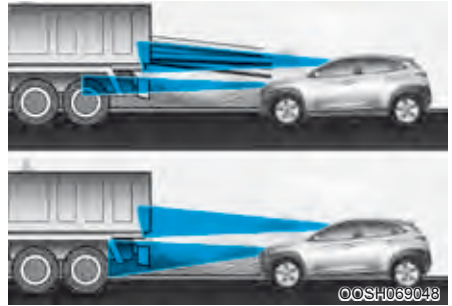

Se o veículo à sua frente tiver carga traseira que se estende fora da caçamba ou quando o veículo à frente tiver distância livre do solo muito alta, será necessária uma atenção adicional especial. O sistema de alerta e frenagem autônomo pode não conseguir detectar a carga estendida além da caçamba. Nestes casos, você deve manter uma distância segura de frenagem desse veículo e, se necessário, esterçar o veículo e pressionar o pedal do freio para reduzir a velocidade de condução para manter uma distância segura.

ATENÇÃO

- Quando rebocar um trailer ou outro veículo, recomendamos desligar o sistema de alerta e frenagem autônomo por motivo de segurança.
- O sistema de alerta e frenagem autônomo pode funcionar se forem detectados objetos de formato semelhante a veículos, pedestres ou ciclistas.
- O sistema de alerta e frenagem autônomo não é projetado para detectar bicicletas, motocicletas ou objetos menores com rodas como malas de viagem, carrinhos de compras ou carrinhos de crianças.
- O sistema de alerta e frenagem autônomo pode não funcionar adequadamente se houver interferência de ondas eletromagnéticas fortes.
- O sistema de alerta e frenagem autônomo pode não funcionar por 15 segundos após a partida do veículo ou se a câmera dianteira for inicializada.

ASSISTENTE DE PERMANÊNCIA EM FAIXA (LKA) (SE EQUIPADO)

O Assistente de Permanência em Faixa é projetado para ajudar a detectar marcação de faixa (ou as bordas da pista) durante a condução em determinada velocidade. O Assistente de Permanência em Faixa advertirá o motorista se o veículo deixar a faixa sem usar os indicadores de direção, ou assistirá automaticamente o estereçamento do motorista para ajudar a evitar que o veículo deixe a faixa.

Sensor de detecção

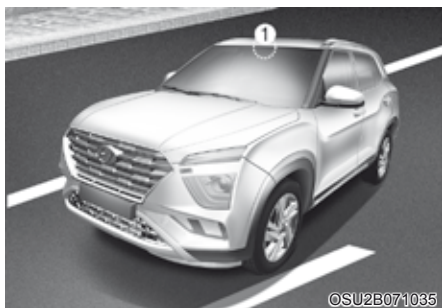

[1]: Câmera dianteira

A câmera dianteira é usada como sensor de detecção para detectar as marcações de faixa (ou as bordas da pista).

Consulte a ilustração acima para saber a localização detalhada do sensor de detecção.

CUIDADO

Para mais detalhes sobre as precauções da câmera dianteira, consulte a seção 'Sistema de Alerta e Frenagem Autônomo (FCA)' na seção 7.

Ajustes da Assistente de Permanência em Faixa

Características de ajuste

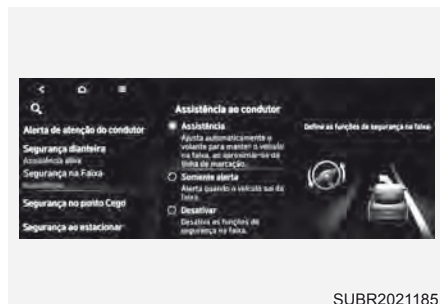

SUBR2021185

Segurança na Faixa

Com a ignição ligada, é possível ajustar a função como 'Assistência', 'Somente alerta' ou 'Desativar' no Infotainment em:

- Ajustes → Veículo → Assistência ao condutor → Segurança na Faixa.
- Se for escolhida 'Assistência', o Assistente de Permanência em Faixa automaticamente assistirá o estereçamento do motorista quando for detectada saída da faixa, para ajudar a evitar que o veículo se mova para fora de sua faixa.
- Se for escolhido 'Somente alerta', o Assistente de Permanência em Faixa advertirá o motorista com uma advertência audível quando for detectada saída da faixa. O motorista deve estereçar o veículo.
- Se for escolhido 'Desativar', o Assistente de Permanência em Faixa será desligado. A luz indicadora  apagará no painel de instrumentos.

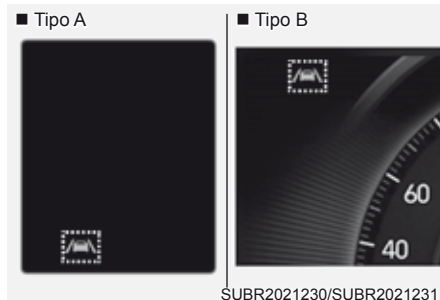

SUBR2021230/SUBR2021231

ATENÇÃO

- Se for escolhido 'Somente alerta', o esterçamento não terá assistência.
- O Assistente de Permanência em Faixa não controla o volante de direção quando o veículo for dirigido no meio da faixa.
- O motorista deve sempre verificar as redondezas e esterçar o veículo se for escolhido 'Off'.

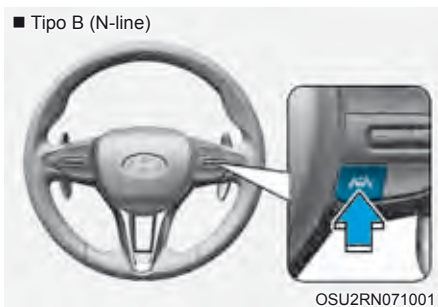

Ligando/Desligando o Assistente de Permanência em Faixa

Com o motor ligado, pressione e segure o botão do Assistente de Permanência em Faixa localizado no volante de direção para ligar o Assistente de Permanência em Faixa. A luz indicadora cinza  acenderá no painel de instrumentos.

Pressione e segure novamente o botão para desligar o sistema.

Se o motor der nova partida, o Assistente de Permanência em Faixa manterá o último ajuste.

CUIDADO

Quando o botão do Assistente de Permanência em Faixa for pressionado rapidamente, o Assistente de Centralização em Faixa ligará e desligará.

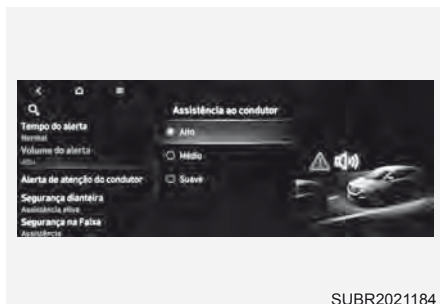

SUBR2021184

Volume da Advertência

Com a ignição ligada, é possível alterar o volume do alerta como 'Alto', 'Médio' ou 'Suave' no sistema de Infotainment em:

- Ajustes → Veículo → Assistência ao condutor → Volume do alerta.

O ajuste de volume do alerta é único para todas as funções de assistência ao condutor. Portanto, quando se altera o volume do alerta, este será aplicado para todos os demais alertas de assistência ao condutor.

Funcionamento do Assistente de Permanência em Faixa

Advertência e controle

O Assistente de Permanência em Faixa advertirá e ajudará a controlar o veículo com a Advertência de Saída da Faixa e Assistente de Permanência em Faixa.



OSU2R071032/OSU2R071033

Advertência de Saída da Faixa

- Para advertir o motorista que o veículo está saindo da faixa projetada à frente, a luz indicadora verde  piscará no painel de instrumentos, a linha da faixa piscará no painel de instrumentos, dependendo de qual direção o veículo está se desviando e soará uma advertência audível.
- O Assistente de Permanência em Faixa funcionará quando a velocidade do seu veículo estiver entre aproximadamente 60-200 km/h.

Assistência Para Manter na Faixa

- Para advertir o motorista que o veículo está saindo da faixa projetada à frente, a luz indicadora verde  piscará no painel de instrumentos e o volante de direção fará ajustes para manter o veículo dentro da faixa.
- O Assistente de Permanência em Faixa funcionará quando a velocidade do seu veículo estiver entre aproximadamente 60-200 km/h.



Advertência de mãos fora do volante

Se o motorista tirar as mãos do volante por vários segundos, a mensagem de advertência 'Coloque as mãos no volante de direção' (ou 'Mantenha as mãos no volante de direção') aparecerá no painel de instrumentos e soará uma advertência audível em estágios.

ATENÇÃO

- O volante de direção pode não ser assistido se ele for segurado muito apertado ou o volante de direção for esterçado acima de determinado grau.
- O Assistente de Permanência em Faixa não funciona sempre. É responsabilidade do motorista esterçar o veículo com segurança e mantê-lo em sua faixa.
- A mensagem de advertência de mãos fora do volante pode aparecer posteriormente, de acordo com as condições da via. Mantenha sempre as mãos no volante de direção durante a condução.
- Se o volante de direção for segurado muito levemente, a mensagem de mãos fora do volante poderá aparecer porque o Assistente de Permanência em Faixa poderá não reconhecer que o motorista está com as mãos no volante de direção.
- Se você fixar objetos no volante de direção, a advertência de mãos fora do volante pode não funcionar adequadamente.

NOTA

- Para mais detalhes sobre a configuração das funções do sistema infotainment, consulte 'Ajustes do Veículo' na seção 4.
- Quando a marcação da faixa (ou bordas da faixa) for detectada, as linhas da faixa no painel de instrumentos mudarão de cinza para branco e a luz indicadora verde  acenderá.



- As imagens e cores no painel de instrumentos podem ser diferentes, dependendo do tipo de painel de instrumentos ou tema escolhido no painel.
- Mesmo que o esterçamento seja assistido pelo Assistente de Permanência em Faixa, o motorista pode controlar o volante de direção.
- O volante de direção pode parecer mais pesado ou mais leve quando ele for assistido pelo Assistente de Permanência em Faixa do que quando não estiver sendo assistido.

Mau funcionamento e limitação do Assistente de Permanência em Faixa

Mau funcionamento do Assistente de Permanência em Faixa

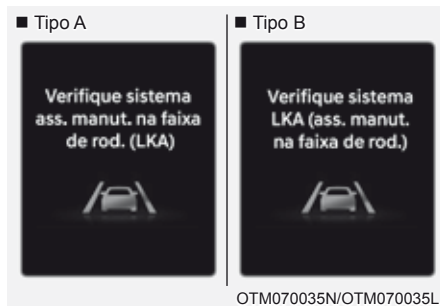

Quando o Assistente de Permanência em Faixa (LKA) não estiver funcionando adequadamente aparecerá a mensagem de advertência de 'Verificação do Sistema do Assistente de Permanência em Faixa (LKA)' ou 'Verificação do Sistema LKA (Assistente de Permanência em Faixa)' e as luzes de advertência  acenderão no painel de instrumentos. Se isto acontecer, recomendamos que o sistema seja verificado pela concessionária autorizada Hyundai Motor Brasil (HMB).

Limitações do Assistente de Permanência em Faixa

O Assistente de Permanência em Faixa pode não funcionar adequadamente ou funcionar inesperadamente nas seguintes circunstâncias:

- A faixa estiver contaminada ou difícil de detectar:
 - As marcações da faixa (ou bordas da faixa) estiverem cobertas por chuva, neve, sujeira, óleo etc.
 - A cor das marcações da faixa (ou bordas da faixa) não puder ser distinguível do pavimento.
 - Existirem marcações da faixa (ou bordas da faixa) no pavimento perto da faixa ou as marcações (ou bordas da pista) semelhantes às marcações da faixa (ou bordas da faixa).
 - A marcação de faixa (ou borda da faixa) não for distinta ou estiver danificada.
 - A sombra estiver sobre a marcação de faixa (ou bordas da faixa) por uma faixa mediana, árvores, guardrail, barreiras antirruído etc.
 - O número de faixas mudar ou elas se fundirem.
- Existirem mais de duas marcações da faixa (ou bordas da faixa) no pavimento.
- As marcações da faixa (ou bordas da faixa) forem complicadas ou uma estrutura substituir as linhas como em uma área de construção.
- Não existirem marcações da faixa, como faixas em ziguezague, marcações de faixa de pedestre e sinalização na pista.
- A faixa desaparecer repentinamente como em um cruzamento.
- A faixa (ou largura da pista) for muito ampla ou muito estreita.
- Existir uma borda da faixa sem faixa.
- Existir uma estrutura delimitadora na rodovia, como uma cabine de pedágio, acostamento, lombada etc.
- A distância do veículo à frente for extremamente curta ou o veículo à frente estiver cobrindo a marcação de faixa (ou borda da faixa).

NOTA

Para mais detalhes sobre as limitações da câmera dianteira, consulte 'Sistema de Alerta e Frenagem Autônomo (FCA)' na seção 7.

ATENÇÃO

Adote as seguintes precauções ao usar o Assistente de Permanência em Faixa:

- **O motorista deve ser responsável por dirigir com segurança e controlar o veículo. Não confie unicamente no Assistente de Permanência em Faixa dirigindo perigosamente.**
- **O funcionamento do Assistente de Permanência em Faixa pode ser cancelado ou não funcionar adequadamente, de acordo com as condições da pista e das redondezas. Tenha sempre cuidado ao dirigir.**
- **Consulte 'Limitações do Assistente de Permanência em Faixa' se a faixa não for detectada adequadamente.**
- **Quando rebocar um trailer ou outro veículo, recomendamos desligar o Assistente de Permanência em Faixa por motivo de segurança.**
- **Se o veículo for dirigido em alta velocidade, o volante de direção poderá não ser controlado. O motorista deve obedecer sempre o limite de velocidade quando usar o Assistente de Permanência em Faixa.**

- Se aparecer qualquer outra mensagem de advertência do sistema ou for gerada uma advertência audível, a mensagem de advertência do Assistente de Permanência em Faixa pode não aparecer e a advertência audível pode não soar.
- Você pode não ouvir o som de advertência do Assistente de Permanência em Faixa se as redondezas forem muito barulhentas.
- Se você fixar objetos no volante de direção, o esterçamento pode não ser assistido adequadamente.
- O Assistente de Permanência em Faixa pode não funcionar por 15 segundos após a partida do veículo ou se a câmera dianteira for inicializada.
- O Assistente de Permanência em Faixa não funcionará quando:
 - Os indicadores de direção ou interruptores das luzes de advertência estiverem ligados.
 - O veículo não estiver sendo dirigido no meio da faixa quando o Assistente de Permanência em Faixa estiver ligado ou logo após mudar de faixa.
 - O ESC (Controle Eletrônico de Estabilidade) ou VSM (Gestão de Estabilidade do Veículo) estiver desativado.
 - O veículo estiver sendo dirigido em uma curva fechada.
 - A velocidade do veículo for inferior a 55 km/h ou superior a 210 km/h.
 - O veículo fizer mudanças de faixa repentinas.
 - O veículo frear repentinamente.

ASSISTÊNCIA MANUAL DO LIMITE DE VELOCIDADE (MSLA) (SE EQUIPADO)

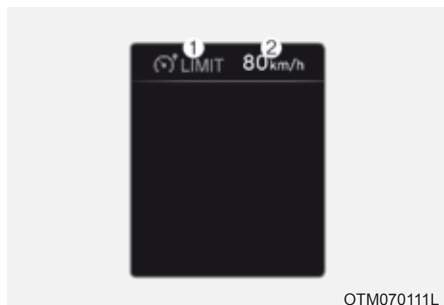

(1) Indicador de Assistência Manual do Limite de Velocidade ativado

(2) Velocidade ajustada

Você pode ajustar o limite de velocidade quando não quiser dirigir acima de uma velocidade específica.

Se você dirigir acima de um limite pré-estabelecido, a Assistência Manual do Limite de Velocidade funciona (o limite de velocidade ajustado piscará e soará um alerta) até a velocidade do veículo voltar ao limite ajustado.

Funcionamento da Assistência Manual do Limite de Velocidade

Para ajustar o limite de velocidade

■ Tipo A



■ Tipo B (N-line)



1. Pressione e segure o botão de Assistência à Condução até a velocidade desejada. O indicador () de Assistência Manual do Limite de Velocidade ativado acenderá no painel de instrumentos.

NOTA

O símbolo do botão de Assistência à Condução pode variar, dependendo da sua opção de veículo.

■ Tipo A

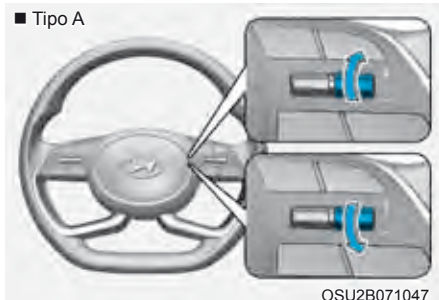

■ Tipo B (N-line)

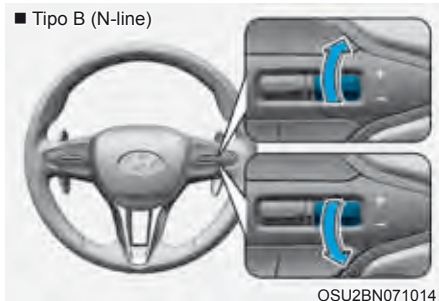

2. Pressione o interruptor + para cima o ou para baixo e libere na velocidade desejada. Pressione o interruptor + para cima o ou para baixo e segure-o. Primeiramente a velocidade aumentará ou diminuirá até o múltiplo mais próximo de dez e então aumentará ou diminuirá em 10 ou 5 km/h.



3. O limite de velocidade ajustado será mostrado no painel de instrumentos.

Se você quiser dirigir acima do limite de velocidade ajustado, pressione o pedal do acelerador além do ponto de pressão para ativar o mecanismo de kickdown.

O limite de velocidade estabelecido piscará e soará um alerta para retornar a velocidade do veículo dentro do limite de velocidade.

NOTA

Quando o pedal do acelerador não for pressionado além do ponto de pressão, a velocidade do veículo continuará dentro do limite de velocidade.

Pausando temporariamente a Assistência Manual do Limite de Velocidade

■ Tipo A

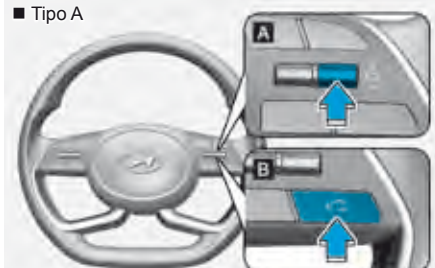

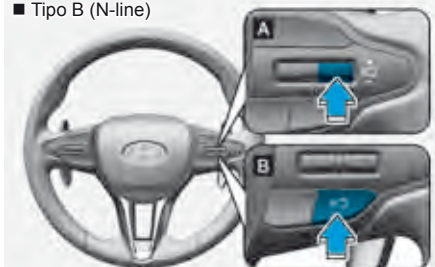

OSU2B072099

■ Tipo B (N-line)



OSU2B072109

Pressione o interruptor  para pausar temporariamente o limite de velocidade ajustado. O limite de velocidade ajustado desligará, porém o indicador ( LIMIT) de Assistência Manual do Limite de Velocidade ativado continuará ligado.

Retomando a Assistência Manual do Limite de Velocidade

■ Tipo A

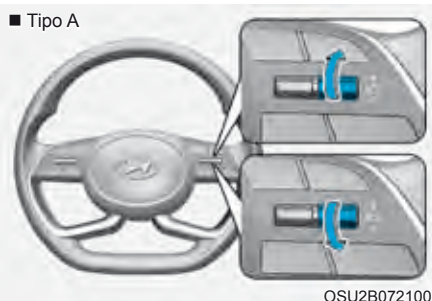

OSU2B072100

■ Tipo B

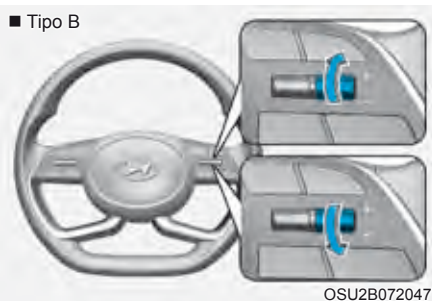

OSU2B072047

■ Tipo C (N-line)

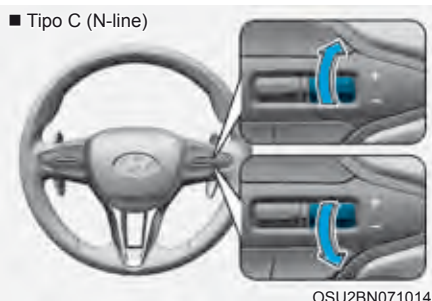

OSU2BN071014

Para retomar a Assistência Manual do Limite de Velocidade após ela ser pausada, pressione o interruptor +, -, .

Se você pressionar o interruptor + para cima ou - para baixo, a velocidade do veículo será ajustada à velocidade atual do painel de instrumentos.

Se você pressionar o interruptor , a velocidade voltará à velocidade ajustada.

Desligando a Assistência Manual do Limite de Velocidade

■ Tipo A



■ Tipo B (N-line)



Pressione o botão de Assistência à Condução para desligar a Assistência Manual do Limite de Velocidade. O indicador () de Assistência Manual do Limite de Velocidade ativado apagará.

ATENÇÃO

Adote as seguintes precauções ao usar a Assistência Manual do Limite de Velocidade:

- Ajuste sempre a velocidade do veículo abaixo do limite de velocidade da rodovia.
- Mantenha a Assistência Manual do Limite de Velocidade desligada quando não estiver em uso para evitar estabelecer involuntariamente uma velocidade.
- Verifique se o indicador () de Assistência Manual do Limite de Velocidade ativado está desligado.
- A Assistência Manual do Limite de Velocidade não substitui a condução adequada e segura. É responsabilidade do motorista dirigir sempre cuidadosamente para evitar que ocorram situações inesperadas e repentinas. Preste atenção às condições da via o tempo todo.

MONITOR DE VISÃO DO PONTO CEGO (BVM) (SE EQUIPADO)

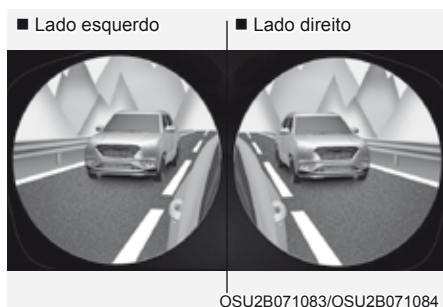

O Monitor de Visão do Ponto Cego mostra o ponto cego na área traseira do veículo no painel de instrumentos quando os indicadores de direção estiverem ligados para ajudar a mudar de faixa com segurança.

Sensor de detecção



[1], [2]: Câmera de visão surround (câmera localizada na parte inferior do retrovisor)

Consulte a ilustração acima para saber a localização detalhada dos sensores de detecção.

Ajustes do Monitor de Visão do Ponto Cego

Características de ajuste

Visão do Ponto Cego

Com a ignição ligada, é possível ativar ou desativar a função no sistema de Infotainment em:

- Ajustes → Veículo → Assistência ao condutor → Segurança no ponto cego.



Funcionamento do Monitor de Visão do Ponto Cego

Interruptor de acionamento

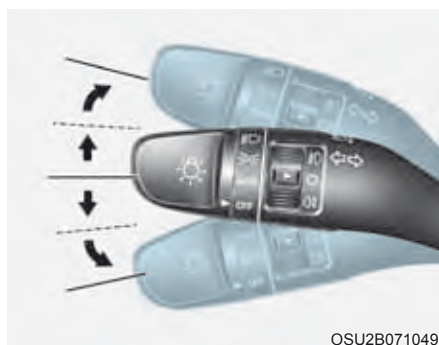

Interruptor dos indicadores de direção

O Monitor de Visão do Ponto Cego ligará e desligará quando os indicadores de direção forem ligados e desligados.

Monitor de Visão do Ponto Cego

Condições de funcionamento

Quando os indicadores de direção esquerdos ou direitos forem ligados, a imagem naquela direção é mostrada no painel de instrumentos.

Condições de desligamento

- Quando os indicadores de direção forem desligados, a imagem no painel de instrumentos apagará.
- Quando o interruptor das luzes de advertência estiver ligado, o Monitor de Visão do Ponto Cego desligará, independentemente da condição dos indicadores de direção.
- Quando outra advertência importante for mostrada no painel de instrumentos, o Monitor de Visão do Ponto Cego pode desligar.

Mau funcionamento do Monitor de Visão do Ponto Cego

Quando o Monitor de Visão do Ponto Cego não estiver funcionando adequadamente, o display no painel de instrumentos trepidar ou a imagem da câmera não aparecer normalmente, recomendamos levar seu veículo à concessionária autorizada Hyundai Motor Brasil (HMB) para inspeção.



ATENÇÃO

- **A imagem mostrada no painel de instrumentos pode ser diferente da distância real do objeto. Por segurança, certifique-se de verificar diretamente as redondezas do veículo.**
- **Mantenha sempre limpa a lente da câmera. Se a lente estiver coberta com material estranho, ele pode afetar negativamente o desempenho da câmera e o Monitor de Visão do Ponto Cego pode não funcionar normalmente.**

ALERTA DE ATENÇÃO AO MOTORISTA (DAW) (SE EQUIPADO)

Funcionamento básico

O Alerta de Atenção ao Motorista pode ajudar a determinar o nível de atenção do motorista analisando o padrão de condução enquanto o veículo estiver trafegando. O Alerta de Atenção ao Motorista recomendará uma parada quando o nível de atenção do motorista cair abaixo de determinado nível.

Função Alerta de Saída do Veículo à Frente

A função Alerta de Saída do Veículo à Frente informará o motorista quando um veículo detectado à frente sair depois de estar parado.

Sensor de detecção

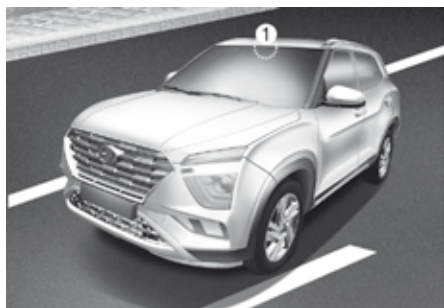

[1]: Câmera dianteira

A câmera dianteira é usada para ajudar a detectar padrões de condução e a saída do veículo à frente enquanto o veículo estiver sendo dirigido.

Consulte a ilustração acima para saber a localização detalhada do sensor de detecção.

CUIDADO

Mantenha sempre a câmera dianteira em boas condições para ter desempenho ótimo do Alerta de Atenção ao Motorista.

Para mais detalhes sobre as precauções da câmera dianteira, consulte a seção 'Sistema de Alerta e Frenagem Autônomo (FCA)' na seção 7.

Ajustes do Alerta de Atenção ao Motorista

Características de ajuste

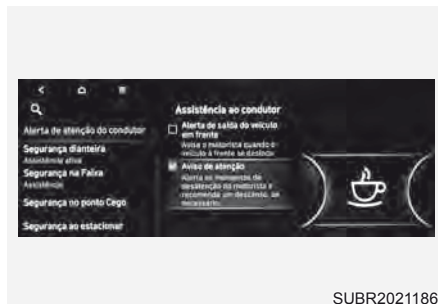

Advertência de Atenção do Motorista

Com a ignição ligada, é possível ativar ou desativar a função no sistema de Infotainment em:

- Ajustes → Veículo → Assistência ao condutor → Alerta de atenção ao condutor → Aviso de atenção.
- Quando ativado, o motorista será alertado quando o seu nível de atenção estiver baixo e será recomendado fazer uma parada.

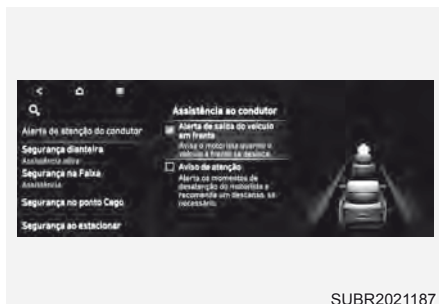

SUBR2021187

Alerta de Saída do Veículo à Frente

Com a ignição ligada, é possível ativar ou desativar a função no sistema de Infotainment em:

Ajustes → Veículo → Assistência ao condutor → Alerta de atenção ao condutor → Alerta de saída do veículo em frente.

Se o alerta de saída do veículo a frente estiver ativado



SUBR2021188

Momento do Alerta

Com a ignição ligada, é possível alterar o tempo do alerta como 'Normal' ou 'Mais tarde' no sistema de Infotainment em:

- Ajustes → Veículo → Assistência ao condutor → Tempo do alerta.

O veículo vem com ajuste padrão em 'Normal'.

O ajuste de tempo do alerta é único para todas as funções de assistência ao condutor. Portanto, quando se altera o tempo do alerta, este será aplicado para todos os demais alertas de assistência ao condutor.

Display do nível de atenção do motorista

■ Sistema desligado

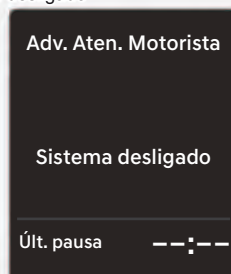

OIK057129N

■ Condução atenta

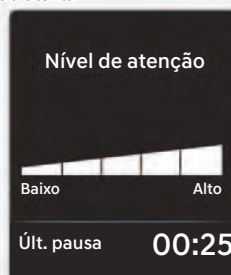

OIK057130N

■ Condução distraída

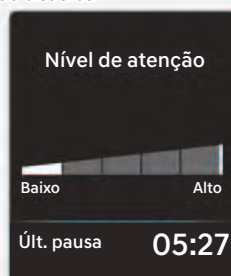

OIK057131L

- O motorista pode monitorar as condições de condução no display do painel de instrumentos.

A tela do DAW aparecerá quando for escolhida a aba () do modo Assistência no display do painel de instrumentos se o sistema for ativado. **Para maiores detalhes, consulte 'Modos do display do painel de instrumentos' na seção 4.**

- O nível de atenção do motorista é exibido na escala de 1 a 5. Quanto mais baixo o nível, mais distraído o motorista estará.
- O nível diminui quando o motorista não faz uma parada por determinado período de tempo.
- O nível aumenta quando o motorista dirige com atenção por determinado período de tempo.
- Quando o motorista liga o sistema durante a condução, ele mostra 'Último horário de parada' e o nível.

Dê uma parada



- Aparece a mensagem 'Considere fazer uma parada' no display do painel de instrumentos e soa uma advertência para sugerir que o motorista faça uma parada quando o nível de atenção do motorista estiver abaixo de 1.
- O DAW não vai sugerir uma parada, quando o tempo total de condução for inferior a 10 minutos e também não recomenda uma parada adicional dentro de 10 minutos após uma interrupção.

Reiniciando o sistema

- O último horário de parada é ajustado em 00:00 e o nível de atenção do motorista é ajustado em 5 (muito atento) quando o motorista reiniciar o DAW.
- O DAW reinicia o último horário de parada em 00:00 e o nível de atenção do motorista é ajustado em 5 (muito atento) nas seguintes situações.
 - O motor for desligado.
 - O motorista desafivelar o cinto de segurança e então abrir a sua porta.
 - O veículo parar por mais de 10 minutos.
- O DAW volta a funcionar quando o motorista recomear a dirigir.

Sistema pausado

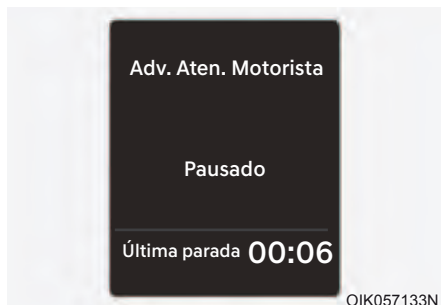

O DAW entra na condição prontidão e exibe a tela 'Pausado' nas seguintes situações.

- O sistema não conseguir coletar dados para monitorar as condições de condução do motorista.
- A velocidade do veículo for superior a 210 km/h.

CUIDADO

DAW pode não emitir alertas nas seguintes situações:

- O sistema pode não funcionar cerca de 15 segundos após a partida do motor ou a inicialização ou reinício da câmera de visão dianteira.
- O desempenho da detecção de faixa for limitado. Para maiores detalhes, consulte 'Assistente de Permanência em Faixa (LKA)' nesta seção.
- O veículo estiver trafegando de forma errática ou for esterçado repentinamente para evitar um obstáculo (p.ex. área de construção, outros veículos, objetos caídos, lombada).
- A dirigibilidade à frente do veículo for muito prejudicada (possivelmente devido à grande variação na pressão dos pneus, desgaste desigual dos pneus, alinhamento da direção ou cambagem).
- O veículo trafegar em pista com curva.
- O veículo trafegar através de área sinuosa.
- O veículo trafegar em pista com lombadas.
- O veículo for controlado pelos seguintes sistemas de assistência à condução:
 - Assistente de Permanência em Faixa (LKA)
 - Sistema de Alerta e Frenagem Autônomo (FCA)

CUIDADO

Ouvir o sistema de áudio do veículo em volume alto pode evitar que os ocupantes ouçam os sons de advertência do DAW.

ALERTA DE SAÍDA DO VEÍCULO À FRENTE (SE EQUIPADO)

O motorista será alertado quando o veículo à frente sair.

Ajuste do sistema e condições de funcionamento

Ajuste do sistema

Com a ignição ligada, é possível ativar ou desativar a função no sistema de infotainment em:

- Ajustes → Veículo → Alerta de atenção ao condutor → Assistência ao condutor → Alerta de saída do veículo à frente

Entretanto, se o motor for desligado e então ligado novamente, o sistema mantém a condição anterior.

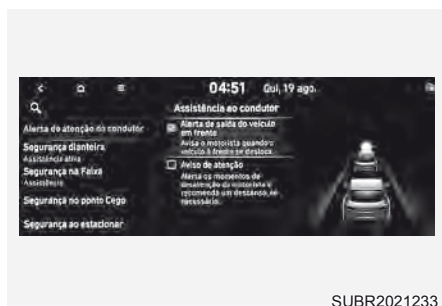

SUBR2021233

Condições de funcionamento



SUBR2021176

Após o veículo à frente sair, a mensagem é exibida no painel de instrumentos com o alarme.

ATENÇÃO

- O Alerta de Saída do Veículo à Frente é um equipamento de assistência para o motorista e o sistema pode não soar o alarme mesmo que o veículo à frente se movimente.
- Mesmo que o sistema permita que o motorista reconheça a saída do veículo à frente, o motorista deve sempre prestar atenção nas redondezas e dirigir o veículo tomando a decisão.

CUIDADO

- O Alerta de Saída do Veículo à Frente está usando a câmera dianteira. Para otimizar o funcionamento da câmera dianteira, o motorista deve lidar com ela cuidadosamente. Para informações detalhadas, consulta as afirmações de advertência na seção Assistente de Permanência em Faixa (LKA).
- O Alerta de Saída do Veículo à Frente não ficará na condição ATIVADO quando:
 - Existir uma pessoa ou uma bicicleta na frente do veículo.
 - Um veículo sair da faixa ao lado e passar para sua faixa.
 - O veículo à frente sair repentinamente ou fizer uma curva de 180°.
 - O veículo parar em uma lombada ou ladeira.
 - O veículo parar durante uma curva à direita ou dirigindo em uma curva.
 - A condição do trânsito for complicada como seção de queda da faixa.
 - O veículo parar no acostamento, área de descanso ou vaga de estacionamento.
 - Cerca de 15 segundos após a partida do motor ou a inicialização ou reinício da câmera de visão dianteira.

Mau funcionamento e limitações do Alerta de Atenção ao Motorista

Mau funcionamento do Alerta de Atenção ao Motorista

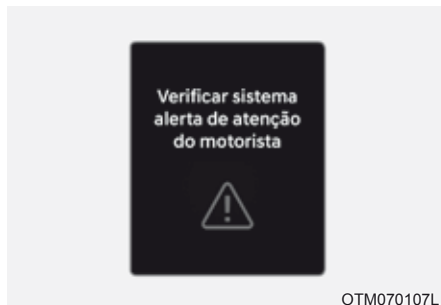

Quando o Alerta de Atenção ao Motorista não estiver funcionando adequadamente, aparecerá a mensagem de advertência 'Verifique o Sistema do Alerta de Atenção ao Motorista (DAW)' no painel de instrumentos por vários segundos e a luz principal de advertência () acenderá no painel de instrumentos. Se isto acontecer, recomendamos que o veículo seja inspecionado pela concessionária autorizada Hyundai Motor Brasil (HMB).

Limitações do Alerta de Atenção ao Motorista

O Alerta de Atenção ao Motorista pode não funcionar adequadamente nas seguintes situações:

- O veículo estiver sendo dirigido violentamente.
- O veículo estiver cruzando as faixas frequentemente de forma intencional.
- O veículo for controlado pelo sistema de Assistência ao Motorista, como na função Assistente de Permanência em Faixa.

Alerta de Saída do Veículo à Frente

- Quando o veículo é ultrapassado por outro.

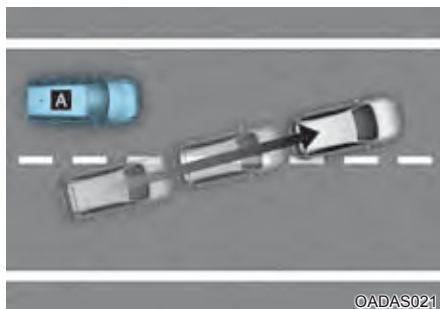

[A]: Seu veículo,

[B]: Veículo à Frente

Se um veículo entrar à frente do seu, o Alerta de Saída do Veículo à Frente pode não funcionar adequadamente.

- Quando o veículo à frente esterçar repentinamente.



[A]: Seu veículo, [B]: Veículo à Frente

Se o veículo à frente fizer uma curva fechada, à esquerda, à direita ou em rotatória etc., o Alerta de Saída do Veículo à Frente pode não funcionar adequadamente.

- Quando o veículo à frente mudar de faixa repentinamente.

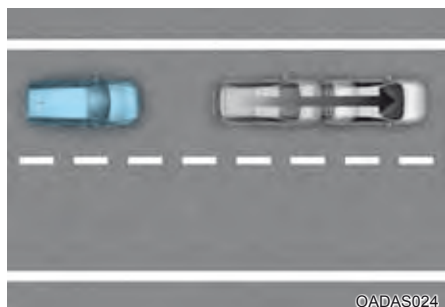

Se um veículo à frente mudar de faixa repentinamente, o Alerta de Saída do Veículo à Frente pode não funcionar adequadamente.

- Quando um pedestre ou bicicleta estiver entre seu veículo e o veículo à frente.



Se existir um pedestre ou uma bicicleta entre seu veículo e o veículo à frente, o Alerta de Saída do Veículo à Frente pode não funcionar adequadamente.

- Em um estacionamento.

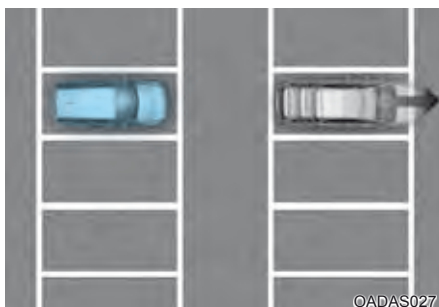

Se um veículo estacionado à frente se afastar de você, o Alerta de Saída do Veículo à Frente pode alertar você sobre isso.

- Ao dirigir em uma cabine de pedágio ou cruzamento etc.

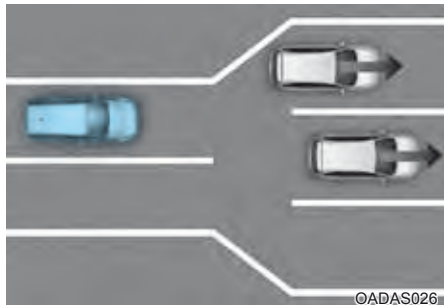

Se você passar por uma cabine de pedágio ou cruzamento com muitos veículos ou você dirigir onde as faixas se fundem frequentemente, o Alerta de Saída do Veículo à Frente pode não funcionar adequadamente.

NOTA

Para mais detalhes sobre as precauções da câmera dianteira, consulte a seção 'Sistema de Alerta e Frenagem Autônomo (FCA)' na seção 7.

CONTROLE DE CRUZEIRO (SE EQUIPADO)

Operação do Controle de Cruzeiro

■ Tipo A

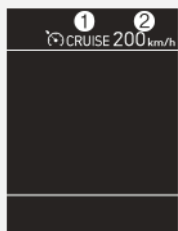

OAC3069053TU

■ Tipo B

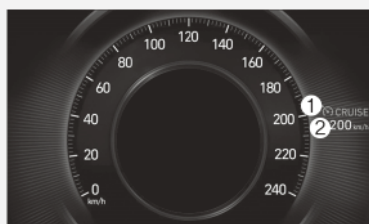

OSU2I069053

1. Indicador de Cruzeiro
2. Velocidade ajustada

O sistema de Controle de Cruzeiro permite dirigir em velocidades acima de 30 km/h sem pressionar o pedal do acelerador.

Velocidade ajustada

1. Acelere até a velocidade desejada, que deve ser superior a 30 km/h.

■ Tipo A



OSU2R061044

■ Tipo B (N-line)



OSU2RN071006

2. Pressione e segure o botão de Assistência à Condução até a velocidade desejada. O indicador (CRUISE) de velocidade ajustada e Controle de Cruzeiro acenderá no painel de instrumentos.
3. Libere o pedal do acelerador.

A velocidade do veículo ajustada será mantida mesmo quando o pedal do acelerador não for pressionado.

NOTA

- O veículo pode reduzir levemente a velocidade ou acelerar ao dirigir em subidas ou descidas.
- O símbolo do botão de Assistência à Condução pode variar, dependendo da sua opção de veículo.

Aumentando a velocidade ajustada

■ Tipo A



■ Tipo B (N-line)



- Pressione para cima o interruptor+ e libere-o imediatamente. A velocidade ajustada aumenta 1 km/h a cada vez que o interruptor for acionado desta forma.
- Pressione o interruptor (+) para cima e segure-o enquanto monitora a velocidade ajustada no painel de instrumentos. A velocidade ajustada aumentará primeiramente até o múltiplo mais próximo de dez e então aumentará 10 km/h a cada vez que o interruptor for acionado desta maneira.

Libere o interruptor quando aparecer a velocidade desejada e o veículo vai acelerar até aquela velocidade.

Reduzindo a velocidade ajustada

■ Tipo A

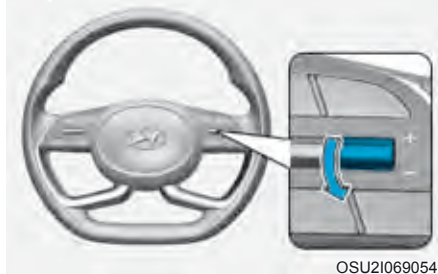

■ Tipo B (N-line)



- Pressione para baixo o interruptor – e libere-o imediatamente. A velocidade ajustada diminui 1 km/h a cada vez que o interruptor for acionado desta forma.
- Pressione o interruptor – para baixo e segure-o enquanto monitora a velocidade ajustada no painel de instrumentos. A velocidade ajustada diminuirá primeiramente até o múltiplo mais próximo de dez e então reduzirá 10 km/h a cada vez que o interruptor for acionado desta maneira.

Libere o interruptor na velocidade que você quiser manter.

Acelerando temporariamente

Se você quiser acelerar temporariamente enquanto o Controle de Cruzeiro estiver funcionando, pressione o pedal do acelerador.

Para retornar à velocidade ajustada, tire o pé do pedal do acelerador.

Se você pressionar o interruptor + para cima ou o interruptor - para baixo, a velocidade do veículo será ajustada à velocidade atual do painel de instrumentos.

Pausando temporariamente o Controle de Cruzeiro

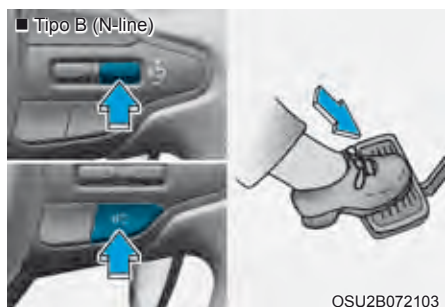
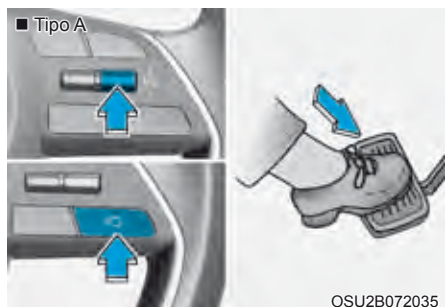

O Controle de Cruzeiro será pausado quando:

- Pressionando o pedal do freio.
- Pressionando o botão
- Mudando a marcha para N (Neutro).
- Reduzindo a velocidade do veículo a menos de aproximadamente 30 km/h.
- O Controle Eletrônico de Estabilidade (ESC) estiver funcionando.

A velocidade ajustada desligará, porém o indicador (CRUISE) do Controle de Cruzeiro continuará ligado.

NOTA

Se o Controle de Cruzeiro for pausado por uma situação que não seja mencionada, recomendamos que o sistema seja verificado pela concessionária autorizada Hyundai Motor Brasil (HMB).

Retomando o Controle de Cruzeiro

■ Tipo A



■ Tipo B (N-line)



Pressione o interruptor +, – ou botão

Se você pressionar o interruptor + para cima ou o interruptor – para baixo, a velocidade do veículo será ajustada à velocidade atual do painel de instrumentos.

Se você pressionar o botão , a velocidade do veículo voltará à velocidade ajustada.

A velocidade do veículo deverá ser superior a 30 km/h para o Controle de Cruzeiro recomear.

ATENÇÃO

Verifique a condição de condução antes de usar o botão . A velocidade de condução poderá aumentar ou diminuir repentinamente ao pressionar o botão .

Desligando o Controle de Cruzeiro

■ Tipo A



OSU2R061044

■ Tipo B (N-line)



OSU2RN071006

Pressione o botão de Assistência à Condução para desligar o Controle de Cruzeiro. O indicador de Cruzeiro (CRUISE) apagará.

Pressione sempre o botão de Assistência à Condução para desligar o Controle de Cruzeiro quando não estiver em uso.

NOTA

Se seu veículo for equipado com Assistência Manual do Limite de Velocidade, pressione e segure o botão de Assistência à Condução para desligar o Controle de Cruzeiro. Entretanto, a Assistência Manual do Limite de Velocidade ligará.

⚠️ ATENÇÃO

Adote as seguintes precauções ao usar o Controle de Cruzeiro:

- Ajuste sempre a velocidade do veículo abaixo do limite de velocidade da rodovia.
- Mantenha o Controle de Cruzeiro desligado quando não estiver em uso para evitar estabelecer involuntariamente uma velocidade. Verifique se o indicador de Cruzeiro (CRUISE) está desligado.
- O Controle de Cruzeiro não substitui a condução adequada e segura. É responsabilidade do motorista dirigir sempre com segurança para evitar que ocorram situações inesperadas e repentinas.
- Dirija sempre cuidadosamente para evitar que ocorram situações inesperadas e repentinas. Preste atenção às condições da via o tempo todo.
- Não use o Controle de Cruzeiro quando for inseguro manter o veículo em velocidade constante:
 - Ao dirigir em tráfego pesado ou quando as condições de tráfego dificultarem dirigir em velocidade constante
 - Quando dirigir em estradas debaixo de chuva, com gelo ou cobertas por neve
 - Quando dirigir em estradas íngremes ou com muitas curvas
 - Quando dirigir em regiões com muito vento
 - Ao dirigir com visibilidade limitada (possivelmente devido ao tempo ruim como neblina, neve, chuva e tempestade de areia).
- Não use o Controle de Cruzeiro quando estiver rebocando um trailer.

CONTROLE DE CRUZEIRO INTELIGENTE (SCC) (SE EQUIPADO)

O Controle de Cruzeiro Inteligente é projetado para ajudar a detectar o veículo à frente e manter a velocidade desejada e distância mínima entre seu veículo e o veículo à frente.

Assistência de Aceleração de Ultrapassagem

Enquanto o Controle de Cruzeiro Inteligente estiver operando, se o sistema julgar que o motorista está determinado a ultrapassar o veículo da frente, a aceleração será assistida.

Sensor de detecção

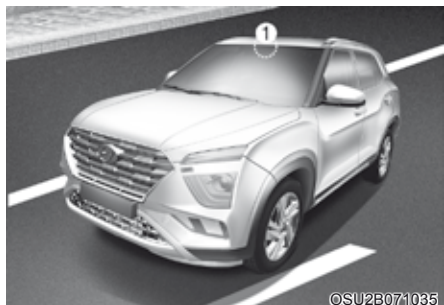

[1]: Câmera dianteira,

[2]: Radar dianteiro

A câmera dianteira e o radar dianteiro são usados como sensor de detecção para ajudar a detectar o veículo à frente.

Consulte a ilustração acima para saber a localização detalhada do sensor de detecção.

CUIDADO

Mantenha sempre a câmera dianteira e o radar dianteiro em boas condições para ter desempenho ótimo do Controle de Cruzeiro Inteligente.

Para mais detalhes sobre as precauções da câmera dianteira e o radar dianteiro, consulte a seção 'Sistema de Alerta e Frenagem Autônomo (FCA)' na seção 7.

Ajustes do Controle de Cruzeiro Inteligente

Características de ajuste

■ Tipo A



■ Tipo B (N-line)



■ Tipo A



■ Tipo B (N-line)



Ajustando a distância do veículo

A cada vez que o botão for pressionado, a distância entre os veículos muda como segue:

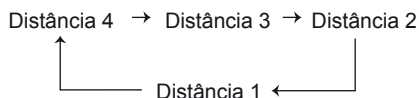

NOTA

- Se você dirigir a 90 km/h, a distância será mantida como segue:
- Distância 4 - aproximadamente 53 m
- Distância 3 - aproximadamente 40 m
- Distância 2 - aproximadamente 30 m
- Distância 1 - aproximadamente 25 m
- A distância é ajustada à última distância ajustada quando o motor der nova partida ou quando o Controle de Cruzeiro Inteligente foi cancelado temporariamente.

NOTA

- Se a velocidade do seu veículo estiver entre 0~30 km/h quando pressionar o botão de Assistência à Condução, a velocidade ajustada no Controle de Cruzeiro Inteligente será estabelecida em 30 km/h.
- O símbolo do botão de Assistência à Condução pode variar, dependendo da sua opção de veículo.

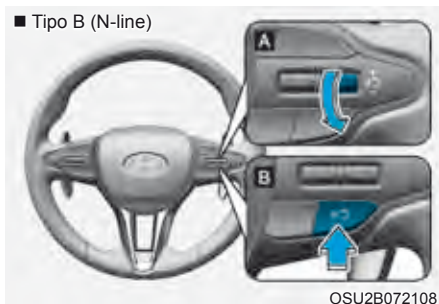
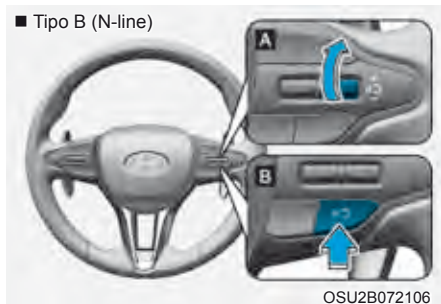
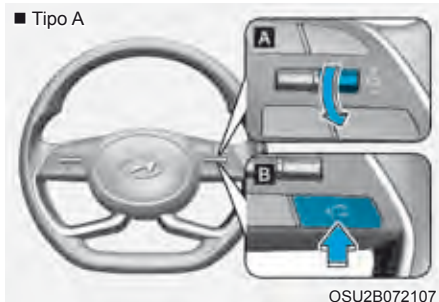
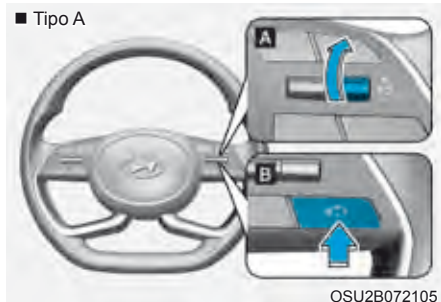

Aumentando a velocidade ajustada

- Pressione para cima o interruptor+ e libere-o imediatamente. A velocidade de cruzeiro aumenta 1 km/h a cada vez que o interruptor for acionado desta forma.
- Pressione o interruptor (+) para cima (RES+) e segure-o enquanto monitora a velocidade ajustada no painel de instrumentos. A velocidade ajustada aumenta 10 km/h a cada vez que o interruptor for acionado desta forma. Libere o interruptor quando aparecer a velocidade desejada e o veículo vai acelerar até aquela velocidade. Você pode ajustar a velocidade até 180 km/h.

ATENÇÃO

Verifique a condição de condução antes de usar o interruptor +. A velocidade de condução poderá aumentar repentinamente ao pressionar e segurar o interruptor +.

Reduzindo a velocidade ajustada

- Pressione para baixo o interruptor e libere-o imediatamente. A velocidade ajustada diminui 1 km/h a cada vez que o interruptor for acionado desta forma.
- Pressione o interruptor para baixo e segure-o enquanto monitora a velocidade ajustada no painel de instrumentos. A velocidade ajustada diminui 10 km/h a cada vez que o interruptor for acionado desta forma.

Libere o interruptor na velocidade que você quiser manter. Você poderá ajustar a velocidade até 30 km/h.

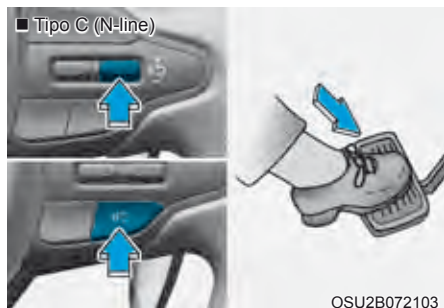
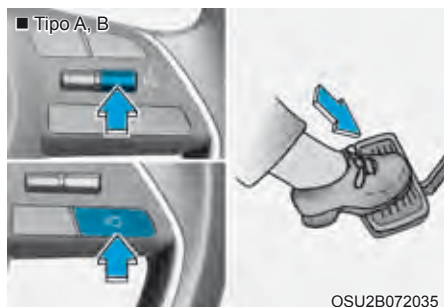

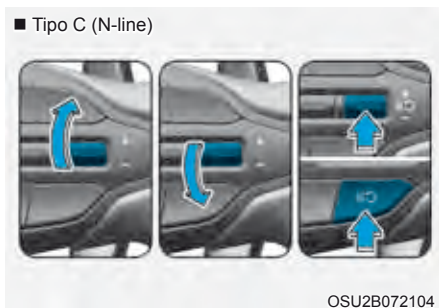
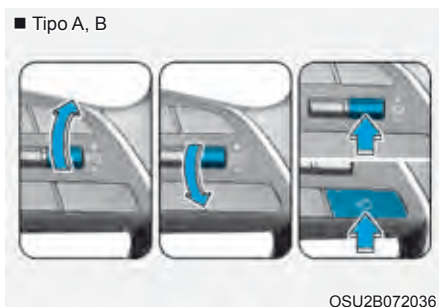

Cancelando temporariamente o Controle de Cruzeiro Inteligente

Pressione o interruptor  ou o pedal do freio para cancelar temporariamente o Controle de Cruzeiro Inteligente.





Retomando o Controle de Cruzeiro Inteligente

Para retomar o Controle de Cruzeiro Inteligente após a função ser cancelada, pressione o interruptor +, - ou .

Se você pressionar o interruptor + para cima ou  para baixo, a velocidade do veículo será ajustada à velocidade atual do painel de instrumentos.

Se você pressionar o interruptor , a velocidade do veículo voltará à velocidade ajustada.

ATENÇÃO

Verifique a condição de condução antes de usar o interruptor . A velocidade de condução poderá aumentar ou diminuir repentinamente ao pressionar o interruptor .

■ Tipo A



■ Tipo B (N-line)



Desligando o Controle de Cruzeiro Inteligente

Pressione o botão de Assistência à Condução para desligar o Controle de Cruzeiro Inteligente.

NOTA

Se seu veículo for equipado com Assistência Manual do Limite de Velocidade, pressione e segure o botão de Assistência à Condução para desligar o Controle de Cruzeiro Inteligente. Entretanto, a Assistência Manual do Limite de Velocidade ligará.

Se o veículo à frente reduzir a velocidade até parar completamente

Nessa condição, o Controle de Cruzeiro inteligente poderá reduzir a velocidade do seu veículo até sua imobilização completa.

Se o veículo à frente voltar a se locomover em até 3 segundos, o seu veículo irá acelerar, até atingir o limite de velocidade programado, mas ainda mantendo a distância programada do veículo à frente caso este ainda esteja presente.

Se o veículo à frente voltar a andar após 3 segundos, o seu veículo permanecerá imobilizado e uma mensagem de aviso será mostrada no painel de instrumentos.



Para retomar o movimento do veículo, pressione o interruptor + ou -, ou então pressione o pedal do acelerador.

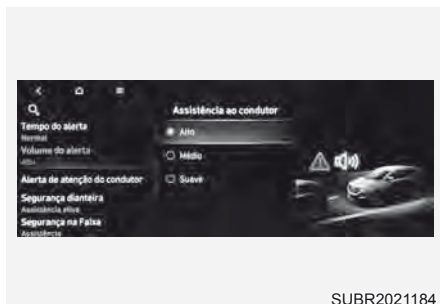

Volume da Advertência

Com a ignição ligada, é possível alterar o volume do alerta como 'Alto', 'Médio' ou 'Suave' no sistema de Infotainment em:

- Ajustes → Veículo → Assistência ao condutor → Volume do alerta.

O ajuste de volume do alerta é único para todas as funções de assistência ao condutor. Portanto, quando se altera o volume do alerta, este será aplicado para todos os demais alertas de assistência ao condutor.

NOTA

Se o motor der nova partida, o Volume da Advertência manterá o último ajuste.

Funcionamento do Controle de Cruzeiro Inteligente

Condições de funcionamento

O Controle de Cruzeiro Inteligente funcionará quando forem atendidas as seguintes condições.

Funcionamento básico

- O câmbio estiver em D (Condução).
- A porta do motorista estiver fechada.
- O Freio Eletrônico de Estacionamento (EPB) não estiver acionado.
- A velocidade do veículo estiver dentro da faixa de velocidade operacional de
 - 10 ~ 180 km/h: quando não existir veículo à frente.
 - 0 ~ 180 km/h: quando existir veículo à frente.
- O Controle de Estabilidade Eletrônico (ESC) ou ABS estiver ligado.
- O Controle de Estabilidade Eletrônico (ESC) ou ABS não estiver controlando o veículo.
- As rotações do motor não estiverem na zona vermelha.
- O controle do freio do Sistema de Alerta e Frenagem Autônomo não estiver funcionando.

NOTA

Quando parado atrás de outro veículo, o motorista pode ligar o Controle de Cruzeiro Inteligente enquanto o pedal do freio está pressionado.

Assistente à Aceleração para Ultrapassagem

O Assistente à Aceleração para Ultrapassagem funcionará quando os indicadores de direção forem ligados à esquerda enquanto o Controle de Cruzeiro Inteligente estiver funcionando e forem atendidas as seguintes condições:

- A velocidade do seu veículo for superior a 60 km/h.
- O interruptor das luzes de advertência estiver desligado.
- For detectado um veículo à frente do seu.
- A desaceleração (frenagem autônoma) não for necessária para manter distância do veículo à frente.

ATENÇÃO

- Quando os indicadores de direção estiverem ligados à esquerda enquanto existir veículo à frente, o veículo pode acelerar ou desacelerar temporariamente. Preste atenção às condições da via o tempo todo.
- Independentemente do sentido de condução do seu país, o Assistente à Aceleração para Ultrapassagem funcionará quando forem atendidas as condições. Ao usar a função em países com diferente sentido de condução, verifique sempre continuamente as condições da pista.

Display e controle

Funcionamento básico

Você pode ver a condição de funcionamento do Controle de Cruzeiro Inteligente no modo Assistência à Condução no painel de instrumentos. Consulte 'Modos do display do painel de instrumentos' na seção 4.

O Controle de Cruzeiro Inteligente será exibido conforme abaixo, dependendo da condição da função.



- Em funcionamento.
 - (1) Se existir um veículo à frente e o nível de distância escolhido.
 - (2) Velocidade ajustada.
 - (3) Se existir um veículo à frente e a distância pretendida do veículo.

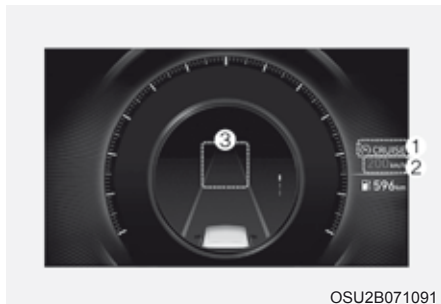

OSU2B071091



OSU2B071092

- Quando for cancelado temporariamente.
- (1) O CRUISE indicador é mostrado.
 - (2) A velocidade ajustada anteriormente estiver sombreada.
 - (3) O veículo à frente e o nível de distância não aparecerem.

NOTA

- **A distância do veículo à frente no painel de instrumentos é mostrada de acordo com a real entre seu veículo e o veículo à frente.**
- **A distância pretendida pode variar, de acordo com a velocidade do veículo e o nível de distância ajustado. Se a velocidade do veículo for baixa, mesmo que a distância do veículo tenha mudado, a mudança da distância pretendida do veículo pode ser pequena.**
- **As imagens e cores no painel de instrumentos podem ser diferentes, dependendo do tipo de painel de instrumentos ou tema escolhido no painel.**

Accelerando temporariamente

Se você quiser acelerar temporariamente sem alterar a velocidade ajustada enquanto o Controle de Cruzeiro Inteligente estiver funcionando, pressione o pedal do acelerador. Enquanto o pedal do acelerador for pressionado, o ajuste de velocidade, nível de distância e a distância pretendida piscarão no painel de instrumentos.

Entretanto, se o pedal do acelerador for pressionado insuficientemente, o veículo pode desacelerar.

⚠ ATENÇÃO

Tenha cuidado ao acelerar temporariamente, pois a velocidade e a distância não são controladas automaticamente, mesmo que exista um veículo à sua frente.

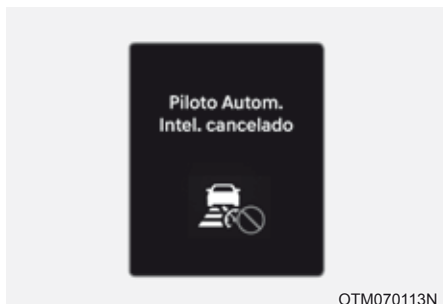

Cancelando temporariamente o Controle de Cruzeiro Inteligente

O Controle de Cruzeiro Inteligente será cancelado automaticamente quando:

- A velocidade do seu veículo for superior a 190 km/h.
- A velocidade do seu veículo for inferior a 10 km/h.
- O pedal do acelerador for pressionado continuamente por determinado período de tempo.
- As condições para o Controle de Cruzeiro Inteligente funcionar não foram atendidas.

Se o Controle de Cruzeiro Inteligente for cancelado temporariamente, a mensagem de advertência 'Controle de Cruzeiro Inteligente cancelado' (ou 'SCC (Controle de Cruzeiro Inteligente) cancelado') aparecerá no painel de instrumentos e soará uma advertência audível para advertir o motorista.

ATENÇÃO

Quando o Controle de Cruzeiro Inteligente for cancelado temporariamente, a distância do veículo à frente não será mantida.

Você deve manter sempre os olhos voltados para a pista e, se necessário, pressionar o pedal do freio para reduzir a velocidade de condução para manter uma distância segura.



Condições para o Controle de Cruzeiro Inteligente não atendidas

Se o botão de Assistência à Condução, interruptor +, interruptor - ou interruptor  for pressionado quando as condições de funcionamento do Controle de Cruzeiro Inteligente não forem atendidas, 'Condições para o Controle de Cruzeiro Inteligente não atendidas' (ou 'SCC (Condições para o Controle de Cruzeiro Inteligente) não atendidas') aparecerá no painel de instrumentos e soará uma advertência audível.



OSU2R061100

Advertência das condições da pista à frente

Na seguinte situação, a mensagem de advertência 'Observe os veículos nas redondezas' aparecerá no painel de instrumentos e soará uma advertência audível para advertir o motorista sobre as condições da pista à frente.

O veículo à frente desaparecer quando o Controle de Cruzeiro Inteligente estiver mantendo a distância do veículo à frente enquanto dirigir abaixo de determinada velocidade.

ATENÇÃO

Preste sempre atenção a veículos ou objetos que possam surgir repentinamente à sua frente e, se necessário, pressione o pedal do freio para reduzir a velocidade de condução para manter uma distância segura.



OSU2B071039

Advertência de Colisão

Enquanto o Controle de Cruzeiro Inteligente estiver funcionando, quando o risco de colisão com o veículo à frente for alto, a mensagem de advertência 'Advertência de Colisão' e soará uma advertência audível para advertir o motorista. Você deve manter sempre os olhos voltados para a pista e, se necessário, pressionar o pedal do freio para reduzir a velocidade de condução para manter uma distância segura.

ATENÇÃO

Nas seguintes situações, o Controle de Cruzeiro Inteligente pode não advertir o motorista sobre uma colisão.

- A distância do veículo à frente for próxima ou a velocidade do veículo à frente for mais rápida ou igual à do seu veículo
- A velocidade do veículo à frente for muito lenta ou ele estiver parado
- O pedal do acelerador for pressionado logo após ligar o Controle de Cruzeiro Inteligente

ATENÇÃO

Adote as seguintes precauções ao usar o Controle de Cruzeiro Inteligente:

- O Controle de Cruzeiro não substitui a condução adequada e segura. É responsabilidade do motorista verificar sempre a velocidade e distância do veículo à frente.
- O Controle de Cruzeiro Inteligente pode não reconhecer situações inesperadas e repentinas ou situações complexas de condução, portanto preste sempre atenção às condições de condução e controle a velocidade do seu veículo.
- Mantenha o Controle de Cruzeiro Inteligente desligado quando não estiver em uso para evitar estabelecer involuntariamente uma velocidade.
- Não abra a porta nem deixe o veículo quando o Controle de Cruzeiro Inteligente estiver funcionando, mesmo que o veículo esteja parado.
- Fique sempre atento à velocidade escolhida e à distância entre os veículos.
- Mantenha distância segura de acordo com as condições da pista e velocidade do veículo.
- Se a distância entre os veículos for muito próxima durante a condução em alta velocidade, pode acontecer uma colisão grave.
- Ao manter distância do veículo à frente, se esse veículo desaparecer o Controle de Cruzeiro Inteligente pode acelerar repentinamente até à velocidade ajustada. Dirija sempre cuidadosamente para evitar que ocorram situações inesperadas e repentinas.
- A velocidade do veículo pode diminuir em uma subida ou aumentar em uma descida.
- Esteja sempre atento a situações como quando um veículo entrar repentinamente à sua frente.
- Quando rebocar um trailer ou outro veículo, recomendamos desligar o Controle de Cruzeiro Inteligente por motivo de segurança.
- Desligue o Controle de Cruzeiro Inteligente quando o veículo for rebocado.
- O Controle de Cruzeiro Inteligente pode não funcionar adequadamente se houver interferência de ondas eletromagnéticas fortes.
- O Controle de Cruzeiro Inteligente pode não detectar um obstáculo à frente e causar uma colisão. Olhe sempre cuidadosamente à frente para evitar que ocorram situações inesperadas e repentinas.
- Veículos se movimentando à sua frente trocando constantemente de faixa podem causar atraso na reação do Controle de Cruzeiro Inteligente ou fazer o Controle de Cruzeiro Inteligente reagir ao veículo que se encontra na faixa ao lado. Dirija sempre cuidadosamente para evitar que ocorram situações inesperadas e repentinas.
- Fique sempre atento às redondezas e dirija com segurança, mesmo que não aparecer uma mensagem de advertência ou não soar uma advertência audível.
- Se aparecer qualquer outra mensagem de advertência do sistema ou for gerada uma advertência audível, a mensagem de advertência do Controle de Cruzeiro Inteligente pode não aparecer e a advertência audível pode não soar.
- Você pode não ouvir o som de advertência da Assistência Para Evitar Colisão à Frente se as redondezas forem muito barulhentas.
- A montadora do veículo não é responsável por qualquer violação de trânsito ou acidentes causados pelo motorista.
- Ajuste sempre a velocidade do veículo abaixo do limite de velocidade da rodovia.
- A distância do veículo, a aceleração e a rapidez de reação podem mudar se o estilo de condução do motorista também mudar.

NOTA

- O Controle de Cruzeiro Inteligente pode não funcionar por determinado período de tempo após a partida do veículo ou se a câmera dianteira ou o radar dianteiro for inicializado.
- Você pode ouvir um ruído quando o freio for controlado pelo Controle de Cruzeiro Inteligente.

Mau funcionamento e limitações do Controle de Cruzeiro Inteligente

Mau funcionamento do Controle de Cruzeiro Inteligente

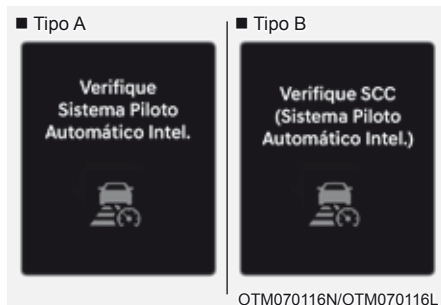

Quando o Controle de Cruzeiro Inteligente não estiver funcionando adequadamente aparecerá a mensagem de advertência de 'Verificação do Sistema do Controle de Cruzeiro Inteligente' ou 'Verificação do SCC (Controle de Cruzeiro Inteligente)' e a luz de advertência  acenderá no painel de instrumentos. Recomendamos que o sistema seja inspecionado por uma concessionária autorizada Hyundai Motor Brasil (HMB).

Controle de Cruzeiro Inteligente desativado

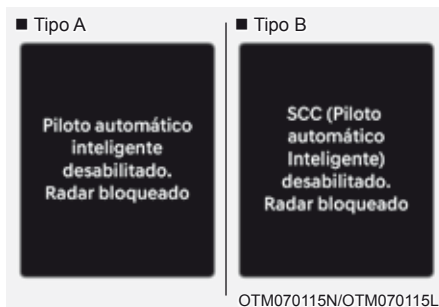

Quando a tampa do radar dianteiro ou o sensor estiver recoberto por neve, chuva ou material estranho, o desempenho de detecção pode ser reduzido e limitado temporariamente ou desativar o Controle de Cruzeiro Inteligente.

Se isto acontecer, aparecerá a mensagem de advertência 'Controle de Cruzeiro Inteligente desativado. Radar bloqueado' ou 'SCC (Controle de Cruzeiro Inteligente) desativado. Radar bloqueado.' por determinado período de tempo no painel de instrumentos.

O Controle de Cruzeiro Inteligente funcionará adequadamente quando a neve, chuva ou material estranho for removido.

ATENÇÃO

- Mesmo que a mensagem de advertência ou luz de advertência não apareça no painel de instrumentos, o Controle de Cruzeiro Inteligente pode não funcionar adequadamente.
- O Controle de Cruzeiro Inteligente pode não funcionar adequadamente em uma área (por exemplo, terreno aberto) onde quaisquer objetos não forem detectados após ligar o motor.

Limitações do Controle de Cruzeiro Inteligente

O Controle de Cruzeiro Inteligente pode não funcionar adequadamente ou funcionar inesperadamente nas seguintes circunstâncias:

- O sensor de detecção ou as redondezas estiverem contaminados ou danificados.
- O líquido do lavador for esguichado continuamente ou o limpador estiver ligado.
- A lente da câmera estiver contaminada devido ao para-brisa escurecido, com película ou revestimento, vidro danificado ou material estranho aderido (adesivo, inseto etc.) no vidro.
- A umidade não for removida ou congelamento do para-brisa.
- O campo de visão da câmera dianteira estiver obstruído pelo reflexo do sol.
- A luz vindo da iluminação da rua ou de um veículo em sentido contrário for refletida na superfície molhada da via, como uma poça de água.
- A temperatura ao redor da câmera dianteira for baixa ou alta.
- Existir um objeto no painel de instrumentos.
- As redondezas forem muito brilhantes.
- As redondezas forem muito escuras, como num túnel etc.
- A luminosidade mudar repentinamente, como na entrada ou saída de um túnel.
- A luminosidade externa for baixa e os faróis não estiverem acesos ou não estiverem iluminando.
- Dirigindo em chuva pesada ou neve ou neblina espessa.
- Dirigir através de fumaça, sombra ou vapor d'água.
- Somente for detectada parte do veículo.
- O veículo à frente não tiver lanternas traseiras, as lanternas traseiras estiverem localizadas de forma incomum etc.
- A luminosidade externa for baixa e as lanternas traseiras não estiverem acesas ou não estiverem iluminando.
- A traseira do veículo à frente for pequena ou não tiver aparência normal (por exemplo pintada, inclinada etc.)
- O vão livre do solo do veículo à frente for baixo ou alto.
- Um veículo cruzar repentinamente à frente.
- O veículo estiver sendo rebocado.
- Dirigir através de um túnel ou ponte de ferro.
- Dirigir em áreas contendo substâncias metálicas como uma região de construção, estrada de ferro etc.
- Um material estiver refletindo sobre o radar dianteiro, como um guardrail, veículo próximo etc.
- O para-choque ao redor do radar dianteiro sofrer impacto, dano ou o radar dianteiro estiver fora da posição.
- A temperatura ao redor do radar dianteiro for baixa ou alta.
- Dirigir em áreas vastas onde existirem poucos veículos ou estruturas (por exemplo no deserto, subúrbios, descampados etc.)
- O veículo à frente for feito de material que não reflete sobre o radar dianteiro.
- Dirigir perto de um entroncamento da autoestrada ou uma cabine de pedágio.
- Dirigir em superfície escorregadia devido à neve, poça d'água, gelo etc.
- Dirigindo em uma curva.
- O veículo à frente for detectado muito tarde.
- O veículo à frente for bloqueado repentinamente por um obstáculo.
- O veículo à frente mudar repentinamente de faixa ou reduzir rapidamente a velocidade.

- O veículo à frente tiver forma recurvada.
- A velocidade do veículo à frente for rápida ou lenta.
- Com um veículo à frente seu veículo mudar de faixa em baixa velocidade.
- O veículo à frente estiver coberto com neve.
- Condução instável.
- Você estiver em uma rotatória e o veículo à frente não for detectado.
- Você estiver dirigindo continuamente em círculos.
- Dirigindo em um estacionamento.
- Dirigindo através de uma área de construção, pista sem pavimentação, pista com pavimentação parcial, pavimento desigual, lombadas etc.
- Dirigindo em pista inclinada, com curvas etc.
- Dirigindo através de um acostamento com árvores ou iluminação pública.
- As condições adversas da pista causam vibrações excessivas no veículo durante a condução.
- A altura do seu veículo for baixa ou alta devido à carga pesada, pressão desigual dos pneus etc.
- Dirigindo através de uma pista estreita, onde houver árvores ou grama.
- Existir interferência por ondas eletromagnéticas, tais como ao dirigir em área com ondas fortes de rádio ou ruído elétrico.

- Dirigindo em uma curva.



Em curvas, o Controle de Cruzeiro Inteligente pode não detectar um veículo na mesma faixa e pode acelerar até à velocidade ajustada. A velocidade do veículo também poderá diminuir rapidamente quando o veículo à frente for detectado repentinamente.

Escolha a velocidade ajustada adequada em curvas e acione o pedal do freio ou do acelerador de acordo com as condições de condução da pista à frente.



A velocidade do seu veículo pode ser reduzida devido a um veículo na faixa ao lado.

Acione o pedal do acelerador e escolha a velocidade ajustada adequada. Certifique-se que as condições da pista permitem o funcionamento seguro do Controle de Cruzeiro Inteligente.

- Dirigindo em uma inclinação.



Durante condução em subidas ou descidas, o Controle de Cruzeiro Inteligente pode não detectar um veículo em movimento em sua faixa e então seu veículo poderá acelerar até a velocidade ajustada. A velocidade do veículo também diminuirá rapidamente quando o veículo à frente for detectado repentinamente.

Escolha a velocidade ajustada adequada em curvas e acione o pedal do freio ou do acelerador de acordo com as condições de condução da pista à frente.

- Troca de faixa.

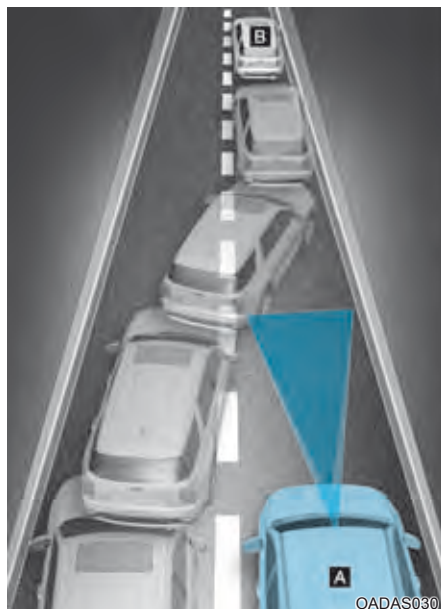

[A]: Seu veículo,

[B]: Veículo mudando de faixa

Um veículo que se movimenta em sua faixa a partir da faixa ao lado não pode ser detectado pelo sensor, a não ser que esteja dentro da faixa de detecção do sensor. O Controle de Cruzeiro Inteligente pode não detectar imediatamente o veículo quando ele mudar repentinamente de faixa. Neste caso, você deve manter uma distância segura de frenagem e, se necessário, pressione o pedal do freio para reduzir a velocidade de condução para manter uma distância segura.

- Detectando veículos.



Nos casos seguintes, alguns veículos em sua faixa não podem ser reconhecidos pelo sensor:

- Veículos com diferença entre os lados.
- Veículos se movendo lentamente ou que desaceleram repentinamente.
- Veículos em sentido contrário.
- Veículos parados.
- Veículos com perfil traseiro pequeno como trailers.
- Veículos estreitos como motos ou bicicletas.
- Veículos especiais.
- Animais e pedestres.

Ajuste a velocidade do seu veículo pressionando o pedal do freio, de acordo com a pista as condições de condução à frente.

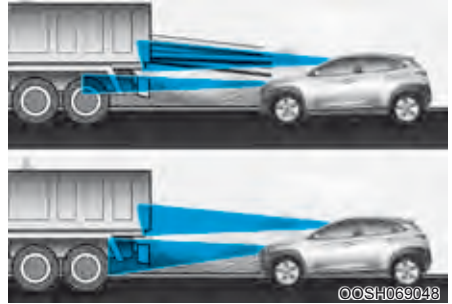

Nos casos seguintes, o veículo à frente não pode ser detectado pelo sensor:

- Veículos com maior altura livre do solo ou veículos com carga que se projete para fora do veículo.
- Veículos com a frente levantada devido a cargas pesadas.
- Você estiver esterçando seu veículo.
- Dirigindo em vias estreitas ou com curvas fechadas.

Ajuste a velocidade do seu veículo pressionando o pedal do freio, de acordo com a pista as condições de condução à frente.



- Quando um veículo à frente desaparecer em um cruzamento seu veículo poderá acelerar.

Ao dirigir preste sempre atenção às condições da pista e de condução.

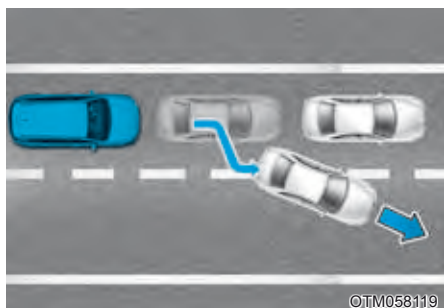

- Quando um veículo à sua frente sair fora da faixa, o Controle de Cruzeiro Inteligente pode não detectar imediatamente o novo veículo que agora está à sua frente.

Ao dirigir preste sempre atenção às condições da pista e de condução.

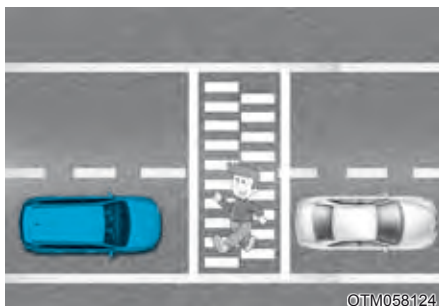

- Fique sempre atento aos pedestres quando seu veículo estiver mantendo distância do veículo à frente.
- O veículo entrar em um posto de combustível ou área de descanso
- Android Auto ou Car Play estiver funcionando
- A navegação não puder detectar a posição atual do veículo (p.ex. vias elevadas, incluindo passagens próximas à rodovia ou rodovias perto de uma via paralela)
- A navegação estiver sendo atualizada durante a condução
- A navegação estiver sendo reiniciada durante a condução
- O limite de velocidade de algumas seções da pista mudar de acordo com a situação da via
- Dirigir em rodovia em construção
- Dirigir em rodovia que for controlada
- O tempo estiver ruim, como chuva ou neve pesada etc.
- Dirigir em rodovia com curvas fechadas

ASSISTENTE DE CENTRALIZAÇÃO EM FAIXA (LFA) (SE EQUIPADO)

O Assistente de Centralização em Faixa é projetado para ajudar a detectar marcações de faixa e/ou veículos na pista, assistindo o estereamento do motorista para ajudar a centralizar o veículo na faixa.

Sensor de detecção

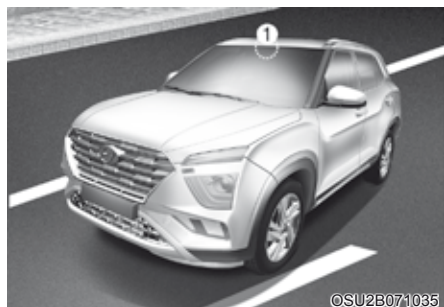

[1]: Câmera dianteira

A câmera dianteira é usada como sensor de detecção para ajudar a detectar as marcações de faixa e veículos à frente.

Consulte a ilustração acima para saber a localização detalhada do sensor de detecção.

CUIDADO

Para mais detalhes sobre as precauções da câmera dianteira, consulte a seção 'Sistema de Alerta e Frenagem Autônomo (FCA)' na seção 7.

Ajustes do Assistente de Centralização em Faixa

Características de ajuste

■ Tipo A



■ Tipo B (N-line)



Ligando/Desligando o Assistente de Centralização em Faixa

Com o motor ligado, pressione rapidamente o botão do Assistente de Centralização em Faixa localizado no volante de direção para ligar o Assistente de Centralização em Faixa. A luz indicadora  cinza ou verde acenderá no painel de instrumentos.

Pressione novamente o botão para desligar a função.

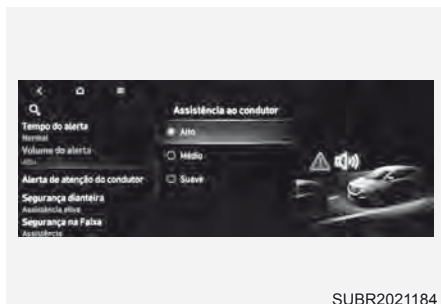

SUBR2021184

Volume da Advertência

Com a ignição ligada, é possível alterar o volume do alerta como 'Alto', 'Médio' ou 'Suave' no sistema de Infotainment em:

- Ajustes → Veículo → Assistência ao condutor → Volume do alerta.

O ajuste de volume do alerta é único para todas as funções de assistência ao condutor. Portanto, quando se altera o volume do alerta, este será aplicado para todos os demais alertas de assistência ao condutor.

Funcionamento do Assistente de Centralização em Faixa

Advertência e controle

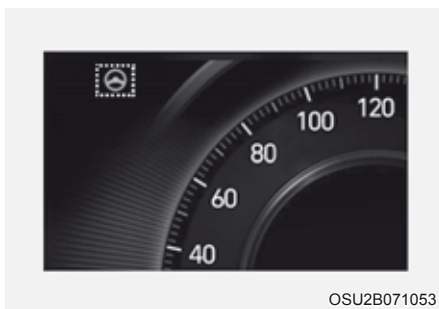

OSU2B071053

Assistente de Centralização em Faixa

Se o veículo à frente e/ou as duas marcações de faixa forem detectadas e a velocidade do seu veículo for inferior a 200 km/h, a luz indicadora  verde acenderá no painel de instrumentos e o Assistente de Centralização em Faixa ajudará a centralizar o veículo na faixa assistindo o volante de direção.

CUIDADO

Quando o volante de direção não for assistido, a luz indicadora verde piscará e mudará para branco.



SUBR2021191

Advertência de mãos fora do volante

Se o motorista tirar as mãos do volante por vários segundos, a mensagem de advertência 'Coloque as mãos no volante de direção' (ou 'Mantenha as mãos no volante de direção') aparecerá e soará uma advertência audível em estágios.

Primeiro estágio: Mensagem de advertência

Segundo estágio: Mensagem de advertência (volante de direção vermelho) e advertência audível

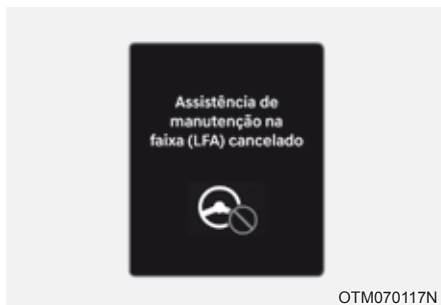

OTM070117N

Se o motorista ainda não colocar as mãos no volante de direção após a advertência de mãos fora do volante, aparecerá a mensagem de advertência 'Assistente de Centralização em Faixa (LFA) cancelado' (ou 'LFA (Assistente de Centralização em Faixa) cancelado') e o Assistente de Centralização em Faixa será automaticamente cancelado.

⚠️ ATENÇÃO

- O volante de direção pode não ser assistido se ele for segurado muito apertado ou o volante de direção for esterçado acima de determinado grau.
- O Assistente de Centralização em Faixa não funciona sempre. É responsabilidade do motorista esterçar o veículo com segurança e mantê-lo em sua faixa.
- A mensagem de advertência de mãos fora do volante pode aparecer posteriormente, de acordo com as condições da via. Mantenha sempre as mãos no volante de direção durante a condução.
- Se o volante de direção for segurado muito levemente, a mensagem de mãos fora do volante poderá aparecer porque o Assistente de Centralização em Faixa poderá não reconhecer que o motorista está com as mãos no volante de direção.
- Se você fixar objetos no volante de direção, a advertência de mãos fora do volante pode não funcionar adequadamente.

NOTA

- Você poderá mudar os ajustes do sistema infotainment (Ajustes do Veículo), qualquer que seja a opção fornecida em seu veículo. Para mais detalhes, consulte 'Ajustes do Usuário' na seção 4 ou a seção 'Ajustes do Veículo' no Manual do Infotainment fornecido separadamente.
- Quando as duas marcações de faixa forem detectadas, as linhas das faixas no painel de instrumentos mudarão de cinza para branco.
- As imagens e cores no painel de instrumentos podem parecer diferentes, dependendo das especificações ou tema do painel de instrumentos.



- Se as marcações de faixa não forem detectadas, o controle do volante de direção pelo Assistente de Centralização em Faixa pode ser limitado, dependendo se existir um veículo à frente ou as condições de condução do veículo.
- Mesmo que o esterçamento seja assistido pelo Assistente de Centralização em Faixa, o motorista pode controlar o volante de direção.
- O volante de direção pode parecer mais pesado ou mais leve quando ele for assistido pelo Assistente de Centralização em Faixa do que quando não estiver sendo assistido.

Mau funcionamento e limitações do Assistente de Centralização em Faixa

Mau funcionamento do Assistente de Centralização em Faixa

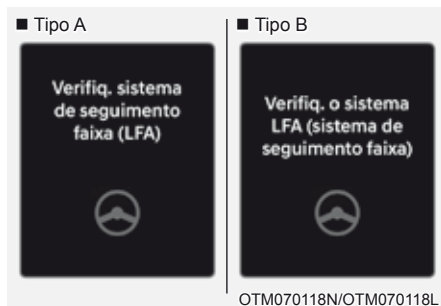

Quando o Assistente de Centralização em Faixa não estiver funcionando adequadamente aparecerá a mensagem de advertência de 'Verificação do Sistema do Assistente de Centralização em Faixa (LFA)' ou 'Verificação do Sistema LFA (Assistente de Centralização em Faixa)' e a luz principal de advertência () acenderá no painel de instrumentos. Se isto acontecer, recomendamos que o veículo seja inspecionado pela concessionária autorizada Hyundai Motor Brasil (HMB).

Limitações do Assistente de Centralização em Faixa

Para maiores detalhes sobre as limitações do Assistente de Centralização em Faixa, consulte 'Assistente de Permanência em Faixa (LKA)' na seção 7.

NOTA

Para maiores detalhes sobre as precauções do Assistente de Centralização em Faixa, consulte 'Assistência de Permanência em Faixa (LKA)' na seção 7.

MONITOR DE VISÃO TRASEIRA (RVM) (SE EQUIPADO)



Ajustes do monitor de visão traseira

Ajustes da câmera



Você pode mudar o 'Conteúdo do Display' ou 'Ajustes do Display' tocando no ícone de configuração (⚙️) na tela enquanto o Monitor de Visão Traseira estiver funcionando.

Em Conteúdo do Display, você poderá mudar os ajustes para 'Vista Traseira' e nos Ajustes do Display você pode trocar a 'Luminosidade' e o 'Contraste' da tela.

O Monitor de Visão Traseira mostra a área atrás do veículo para ajudar você ao estacionar ou dar marcha ré.

Sensor de detecção



[1]: Câmera traseira

Consulte a ilustração acima para saber a localização detalhada do sensor de detecção.

Funcionamento do Monitor de Visão Traseira

Vista traseira

Condições de funcionamento

- Coloque a marcha em R (Ré) e a imagem aparecerá na tela.
- Ao tocar no ícone (), a visão traseira é mostrada na tela.

Condições de desligamento

- A câmera traseira não pode ser desligada quando a marcha estiver em R (Ré).
- Mude a marcha de R (Ré) para P (Estacionamento) e a visão traseira desligará.

Mau funcionamento e limitações do Monitor de Visão Traseira

Mau funcionamento do Monitor de Visão Traseira

Quando o Monitor de Visão Traseira não estiver funcionando adequadamente, a tela trepidar ou a imagem da câmera não aparecer normalmente, recomendamos levar seu veículo à concessionária autorizada Hyundai Motor Brasil (HMB) para inspeção.

Limitações do Monitor de Visão Traseira

Quando o veículo ficar parado por muito tempo no inverno ou quando ele ficar estacionando em um estacionamento coberto, os gases do escape podem borrar temporariamente a imagem.

ATENÇÃO

- **A câmera de visão traseira não cobre toda a área atrás do veículo. O motorista deve sempre verificar a área diretamente atrás do veículo através dos espelhos retrovisores interno e externos antes de estacionar ou dar ré.**
- **A imagem mostrada na tela pode ser diferente da distância real do objeto. Por segurança, certifique-se de verificar diretamente as redondezas do veículo.**
- **Mantenha sempre limpa a lente da câmera de visão traseira. Se a lente estiver coberta com material estranho, ele pode afetar negativamente o desempenho da câmera e o Monitor de Visão Traseira pode não funcionar adequadamente. Porém, não use solventes químicos como detergentes fortes contendo solventes altamente alcalinos ou orgânicos voláteis (gasolina, acetona etc.). Isto pode danificar a lente da câmera.**

MONITOR DE VISÃO EXTERNA 360° (SVM) (SE EQUIPADO)



©SU2B071058

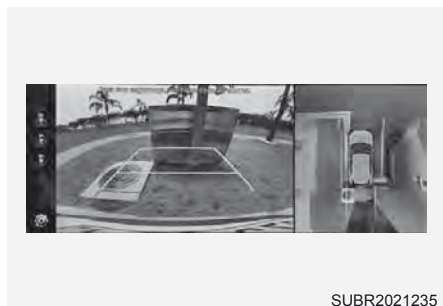

SUBR2021235

O Monitor de Visão Externa 360° pode ajudar no estacionamento usando as câmeras instaladas no veículo e mostrando imagens ao redor do veículo através da tela do sistema infotainment.

- A função Visão do Assistente a Estacionamento ajuda o motorista a ver as redondezas do veículo durante o estacionamento em vários modos de visualização.
- A função Visão Traseira Durante a Condução ajuda o motorista a verificar a visão traseira na tela durante a condução.

Sensor de detecção



OSU2B071061



OSU2B071021

- [1]: SVM - Câmera de visão dianteira
 [2], [3]: SVM - Câmera de visão lateral (debaixo do retrovisor externo),
 [4]: SVM - Câmera de visão traseira
- Consulte a ilustração acima para saber a localização detalhada dos sensores de detecção.

Ajustes do Monitor de Visão Externa 360°

Ajustes da câmera



- Você pode mudar o 'Conteúdo do Display' ou 'Ajustes do Display' do Monitor de Visão Externa 360° tocando no ícone de configuração (⚙️) na tela enquanto o Monitor de Visão Externa 360° estiver funcionando, ou escolhendo 'Assistência ao Motorista → Segurança ao Estacionar → Ajustes da Câmera' no menu de Ajustes enquanto o motor estiver ligado.
- No Conteúdo do Display, você pode mudar os ajustes para 'Orientação de Visão Superior no Estacionamento', Orientação de Visão Traseira no Estacionamento' e 'Advertência de Distância no Estacionamento'.
- Em Ajustes do Display, você pode mudar a 'Luminosidade' e o 'Contraste' da tela.

Orientação de Visão Superior no Estacionamento

■ Visão Superior Dianteira



OSU2B071064

■ Visão Superior Traseira



OSU2B071065

- Quando escolher 'Orientação de Visão Superior no Estacionamento', a orientação no estacionamento é mostrada no lado direito da tela do Monitor de Visão Externa 360°.
- Você pode ver a visão superior dianteira ou a visão superior traseira usando a Orientação de Visão Superior no Estacionamento.

Orientação de Visão Traseira no Estacionamento

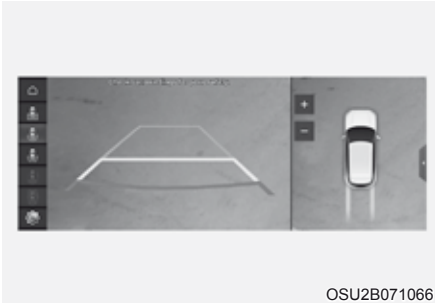

- Quando escolher 'Orientação de Visão Traseira no Estacionamento', a orientação no estacionamento é mostrada na vista traseira.
- A orientação horizontal da Orientação de Visão Traseira no Estacionamento mostra a distância de 0,5m, 1m e 2,3 m do veículo.

Advertência de Distância no Estacionamento

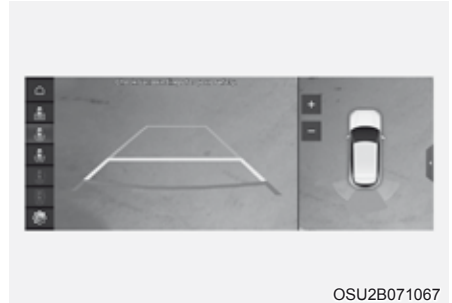

- Quando escolher 'Advertência de Distância no Estacionamento', a advertência de distância no estacionamento é mostrada no lado direito da tela do Monitor de Visão Externa 360°.
- A imagem pode ser exibida somente quando a Advertência de Distância no Estacionamento estiver alertando o motorista.

Monitor de Visão Externa 360° Automático ligado

Com o motor ligado, escolha 'Assistência ao Motorista → Segurança ao Estacionar → Monitor de Visão Externa 360° Automático Ligado' no menu de Ajustes para usar a função.

Para usar esta função, consulte 'Funcionamento do Monitor de Visão Externa 360°'.

Funcionamento do Monitor de Visão Externa 360°

Botão de acionamento



©SU2B071068



©SU2B071022

- Pressione o botão Estacionamento/Visão (1) para ligar o Monitor de Visão Externa 360°.

Pressione novamente o botão para desligar a função.

- Outros modos de visualização podem ser escolhidos tocando nos ícones de visualização (2) na tela do Monitor de Visão Externa 360°.
- Quando um dos botões do sistema infotainment (3) for pressionado sem o câmbio em R (Ré), o Monitor de Visão Externa 360° desligará.

Visão Dianteira

A imagem dianteira é mostrada na tela quando o câmbio estiver em N (Neutro) ou D (Condução) para ajudar no estacionamento. A visão dianteira tem uma visão superior/dianteira/lateral.

Condições de funcionamento

- A função visão dianteira funcionará quando forem atendidas as seguintes condições:
 - Quando a tela do sistema infotainment for mostrada, pressione rapidamente o botão Estacionamento/Visão (1) quando o câmbio estiver em N (Neutro) ou D (Condução) e a velocidade do veículo for inferior a 10 km/h.
- A função Monitor de Visão Externa 360° Automático Ligado funcionará quando forem atendidas as seguintes condições:
 - Com 'Ajustes → Veículo → Assistência ao condutor → Segurança ao estacionar → Monitor de vista 360 automático ligado' selecionado no infotainment, a tela de visão do assistente de estacionamento dianteiro é mostrada quando a Advertência de Distância no Estacionamento alertar o motorista durante a condução em D (Condução).

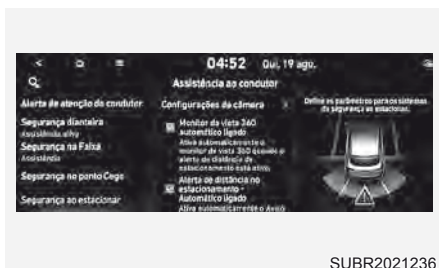

SUBR2021236

Condições de desligamento

- Pressione novamente o botão Estacionamento/Visão (1) e a imagem apagará.
- Quando a velocidade do veículo for superior a 10 km/h com o câmbio em N (Neutro), o Monitor de Visão Externa 360° desligará e a tela mudará de volta à tela anterior do sistema infotainment. Embora você dirija novamente abaixo de 10 km/h, o Monitor de Visão Externa 360° não ligará.
- Pressione um dos botões do sistema infotainment (3) e a tela mudará para a tela do sistema infotainment.
- Mude a marcha para P (Estacionamento) e a imagem apagará.

Visão traseira

A imagem traseira é mostrada na tela quando o câmbio estiver em R (Ré) ou P (Estacionamento) para ajudar no estacionamento. A visão traseira tem uma visão superior/traseira/lateral.

Condições de funcionamento

- Coloque a marcha em R (Ré) e a imagem aparecerá na tela.
- Pressione o botão Estacionamento/Visão (1) com o câmbio em P (Estacionamento) e a imagem aparecerá na tela. Entretanto, a orientação ao estacionamento não será exibida.

Condições de desligamento

- A imagem não pode ser desligada quando o câmbio estiver em R (Ré).
- Mude a marcha de R (Ré) para P (Estacionamento) e a imagem desligará.
- Pressione novamente o botão Estacionamento/Visão (1) com o câmbio em P (Estacionamento) e a imagem na tela.

Função Visão Traseira Durante a Condução

O motorista pode verificar a visão traseira na tela durante a condução para assistir com uma condução em ré.

Condições de funcionamento

- O motor estiver ligado.
- Pressione o botão Estacionamento/Visão (1) quando a velocidade do seu veículo for superior a 10 km/h, aparecerá na tela a Visão Traseira durante a condução.
- O ícone  é tocado na tela do Monitor de Visão Externa 360° quando a velocidade do seu veículo for inferior a 10 km/h, aparecerá na tela a Visão Traseira durante a condução.

Condições de desligamento

- Pressione novamente o botão Estacionamento/Visão (1) e a tela mudará de volta à tela anterior do sistema infotainment.
- Escolha outros modos de visualização na tela do Monitor de Visão Externa 360° quando a velocidade do seu veículo for inferior a 10 km/h, a Visão Traseira apagará durante a condução.
- Pressione um dos botões do sistema infotainment (3) e a tela mudará para a tela do sistema infotainment.
- Mude a marcha para P (Estacionamento) e a Visão Traseira apagará durante a condução.

Mau funcionamento e limitações do Monitor de Visão Externa 360°

Mau funcionamento do Monitor de Visão Externa 360°

Quando o Monitor de Visão Externa 360° não estiver funcionando adequadamente, a tela trepidar ou a imagem da câmera não aparecer normalmente, recomendamos levar seu veículo à concessionária autorizada Hyundai Motor Brasil (HMB) para inspeção.

Limitações do Monitor de Visão Externa 360°

- Quando o veículo ficar parado por muito tempo no inverno ou quando ele ficar estacionado em um estacionamento coberto, os gases do escape podem borrar temporariamente a imagem.
- A tela pode ser exibida anormalmente e aparecerá um ícone no lado superior esquerdo da tela nas seguintes circunstâncias:
 - O porta-malas (ou a tampa traseira) estiver aberto.
 - A porta do motorista ou passageiro dianteiro estiver aberta.
 - O espelho retrovisor externo estiver dobrado.

ATENÇÃO

- **SEMPRE** olhe ao redor do veículo para se certificar que não existem objetos ou obstáculos antes de movimentar o veículo. O que for visto na tela pode ser diferente da localização real do veículo.
- A imagem mostrada na tela pode ser diferente da distância real do objeto. Por segurança, certifique-se de verificar diretamente as redondezas do veículo.
- Não fique confuso com a imagem da visão dianteira ampla.
- O Monitor de Visão Externa 360° é projetado para ser usado em superfícies planas.
- Portanto, se ele for usado em vias de diferentes alturas, como guias de sarjeta e lombadas, a imagem na tela pode não parecer correta.
- Mantenha sempre limpa a lente da câmera. Se a lente estiver coberta com material estranho, ele pode afetar negativamente o desempenho da câmera e o Monitor de Visão Externa 360° pode não funcionar normalmente. Porém, não use solventes químicos como detergentes fortes contendo solventes altamente alcalinos ou orgânicos voláteis (gasolina, acetona etc.). Isto pode danificar a lente da câmera.

ADVERTÊNCIA DE DISTÂNCIA DE ESTACIONAMENTO EM RÉ (PDW) (SE EQUIPADO)

A Advertência de Distância de Estacionamento em Ré ajuda a advertir o motorista se for detectado um obstáculo dentro de determinada distância quando o veículo estiver se movimentando em ré em baixa velocidade.

Sensor de detecção



[1]: Sensores traseiros ultrassônicos

Consulte a ilustração acima para saber a localização detalhada dos sensores de detecção.

Ajustes da Advertência de Distância de Estacionamento em Ré

Volume da Advertência

■ Tipo A

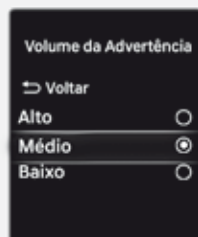

SUBR2021184

■ Tipo B

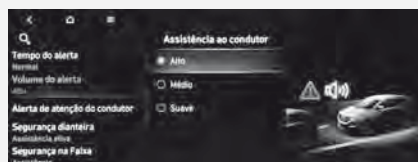

SUBR2021184

Com a ignição ligada, é possível alterar o volume do alerta como 'Alto', 'Médio' ou 'Suave em:

- Painel de instrumentos: Ajustes do usuário → Assistência ao motorista → Volume dos alertas
- Infotainment: Ajustes → Veículo → Assistência ao condutor → Volume do alerta



O ajuste de volume do alerta é único para todas as funções de assistência ao condutor. Portanto, quando se altera o volume do alerta, este será aplicado para todos os demais alertas de assistência ao condutor.

Funcionamento da Advertência de Distância de Estacionamento em Ré

- A Advertência de Distância de Estacionamento em Ré será ativada quando o veículo estiver se movendo para trás com o interruptor de ignição na posição 'ON'. Entretanto, se a velocidade do veículo exceder 5 km/h, a Advertência de Distância de Estacionamento em Ré pode não detectar objetos.
- Se a velocidade do veículo exceder 10 km/h, a Advertência de Distância de Estacionamento em Ré não alertará o motorista mesmo que os objetos sejam detectados.
- Quando mais de dois objetos forem detectados ao mesmo tempo, o mais próximo será reconhecido em primeiro lugar.

Advertência de Distância de Estacionamento em Ré

- A Advertência de Distância de Estacionamento em Ré funcionará quando o veículo estiver se movendo para trás.
- A Advertência de Distância de Estacionamento em Ré ajuda a detectar pessoas, animais ou objetos na traseira do veículo quando a velocidade em marcha ré for inferior a 10 km/h.

Distância do objeto	Indicador de advertência ao dirigir em marcha ré	Som de advertência
60-120 cm		O alarme soa intermitentemente
30-60 cm		Bipe mais frequente
dentro de 30 cm		Bipe continuamente

- O indicador correspondente acenderá sempre que cada sensor ultrassônico detectar pessoas, animais ou objetos em sua faixa de sensibilidade. Também soará uma advertência audível.
- Quando mais de dois objetos forem detectados ao mesmo tempo, o mais próximo será reconhecido com uma advertência audível.
- O formato do indicador na ilustração pode ser diferente do veículo atual.

Mau funcionamento e limitações da Advertência de Distância de Estacionamento em Ré

Mau funcionamento da Advertência de Distância de Estacionamento em Ré

Após a partida no motor, soará um bipe quando a marcha for mudada para R (Ré), para indicar que a Advertência de Distância de Estacionamento em Ré está funcionando normalmente.

Entretanto, se ocorrer alguma das condições seguintes, verifique primeiro se o sensor ultrassônico está danificado ou bloqueado com material estranho. Se ela ainda não funcionar adequadamente, recomendamos levar seu veículo à concessionária autorizada Hyundai Motor Brasil (HMB) para inspeção.

- A advertência audível não soa.
- O alerta soa de forma intermitente.
- Aparece no painel de instrumentos a mensagem de advertência 'Erro ou bloqueio do sensor de estacionamento'.

ATENÇÃO

- A Advertência de Distância de Estacionamento em Ré é um sistema suplementar. O funcionamento da Advertência de Distância de Estacionamento em Ré pode ser afetado por vários fatores (inclusive condições ambientais). É responsabilidade do motorista verificar sempre a vista traseira antes e durante o estacionamento.
- A garantia do seu veículo novo não cobre quaisquer acidentes ou danos ao veículo por erro do motorista.
- Preste muita atenção ao dirigir perto de objetos, pedestres e principalmente crianças. Alguns objetos podem não ser detectados pelos sensores, devido à distância, tamanho ou material dos objetos, o que pode limitar a eficácia do sensor.

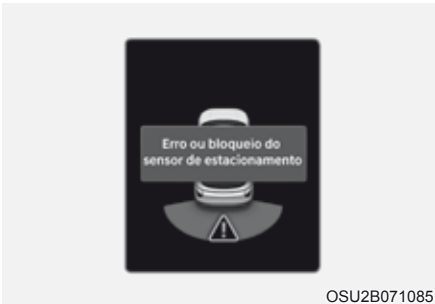

OSU2B071085

Limitações da Advertência de Distância de Estacionamento em Ré

- A Advertência de Distância de Estacionamento em Ré pode não funcionar normalmente quando:
 - Houver umidade congelada no sensor.
 - O sensor estiver coberto por alguma substância como neve ou água (a Advertência de Distância de Estacionamento em Ré funcionará adequadamente quando essa substância estranha for removida.)
 - A temperatura estiver extremamente quente ou fria.
 - O sensor ou o conjunto do sensor for desmontado.
 - A superfície do sensor for pressionada com força ou atingida com um objeto duro.
 - A superfície do sensor for pressionada ou riscada com um objeto duro.
 - Os sensores ou a área próxima ao seu redor forem esguichados diretamente com lavadores de alta pressão.
- Mau funcionamento da Advertência de Distância de Estacionamento em Ré quando:
 - Ocorrerem chuvas fortes ou grandes borrifos de água.
 - A água escorrer pela superfície do sensor.
 - For afetada pelos sensores de outro veículo.
 - O sensor estiver coberto com neve ou gelo.
 - Dirigindo em pavimento desigual, com cascalho ou arbustos.
 - Objetos que gerarem ondas ultrassônicas estiverem perto do sensor.
 - A placa de licença estiver instalada em local diferente da localização original.
 - A altura do para-choque do veículo ou a instalação do sensor ultrassônico for modificada.
 - Existir equipamento ou acessórios fixados perto dos sensores ultrassônicos.
- Os objetos a seguir podem não ser detectados:
 - Objetos pontiagudos ou de pouca espessura, tais como cordas, correntes ou pequenas estacas.
 - Objetos que tendem a absorver a frequência do sensor, como roupas, materiais esponjosos ou neve.
 - Objetos com menos de 100 cm de comprimento e mais estreitos do que 14 cm de diâmetro.
 - Pedestres, animais ou objetos que estiverem muito perto dos sensores ultrassônicos.
- Os Indicadores de Advertência de Distância de Estacionamento em Ré podem ser mostrados de forma diferente do local atual detectado quando o objeto estiver localizado entre os sensores.
- O indicador de Advertência de Distância de Estacionamento em Ré pode não ocorrer sequencialmente, dependendo da velocidade do veículo ou do formato do objeto.
- Se a Advertência de Distância de Estacionamento em Ré precisar de reparo, recomendamos levar seu veículo à concessionária autorizada Hyundai Motor Brasil (HMB) para inspeção.

ADVERTÊNCIA DE DISTÂNCIA DE ESTACIONAMENTO À FRENTE/ RÉ (PDW) (SE EQUIPADO)

A Advertência de Distância de Estacionamento à Frente/Ré pode ajudar a advertir o motorista se for detectado um obstáculo dentro de determinada distância quando o veículo estiver se movimentando à frente ou em ré em baixa velocidade.

Sensor de detecção



[1]: Sensores dianteiros ultrassônicos,

[2]: Sensores traseiros ultrassônicos

Consulte a ilustração acima para saber a localização detalhada dos sensores de detecção.

Ajustes da Advertência de Distância de Estacionamento à Frente/Ré

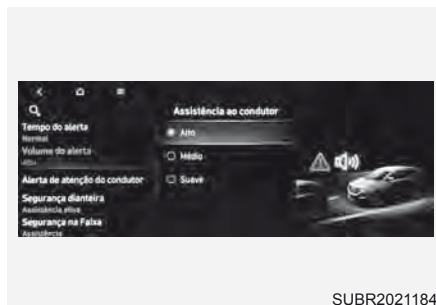

Volume da Advertência

Com a ignição ligada, é possível alterar o volume do alerta como 'Alto', 'Médio' ou 'Suave' no sistema de Infotainment em:

- Ajustes → Veículo → Assistência ao condutor → Volume do alerta.

O ajuste de volume do alerta é único para todas as funções de assistência ao condutor. Portanto, quando se altera o volume do alerta, este será aplicado para todos os demais alertas de assistência ao condutor.

Advertência de Distância de Estacionamento Automática Ligada

Para usar a função Advertência de Distância de Estacionamento Automática Ligada, selecione no sistema de infotainment:

- Ajustes → Veículo → Assistência ao condutor → Segurança ao estacionar → Alerta de distância no estacionamento – Automático ligado.

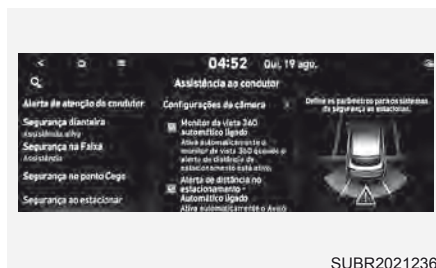

Funcionamento da Advertência de Distância de Estacionamento à Frente/Ré

Botão de acionamento





Botão de Segurança ao Estacionar

- Pressione o botão de Segurança ao Estacionar (**P**) para ligar a Advertência de Distância de Estacionamento à Frente/Ré. Pressione novamente o botão para desligar a função.
- Quando a Advertência de Distância de Estacionamento à Frente/Ré estiver desligada (luz indicadora do botão apagada), se você mudar a marcha para R (Ré), a Advertência de Distância de Estacionamento à Frente/Ré ligará automaticamente.
- Quando a Advertência de Distância de Estacionamento à Frente/Ré ligar, a luz indicadora do botão acenderá. Se a velocidade do veículo for superior a 30 km/h, a Advertência de Distância de Estacionamento à Frente/Ré desligará (luz indicadora do botão apagada)
- Quando o câmbio estiver em R (Ré), a Advertência de Distância de Estacionamento à Frente/Ré não desliga mesmo que o botão seja pressionado.

Advertência de Distância de Estacionamento à Frente/Ré

- A Advertência de Distância de Estacionamento à Frente/Ré funcionará quando uma destas condições for atendida.
- Transmissão automática:
 - A marcha for mudada de R (Ré) para D (Condução) com a Advertência de Distância de Estacionamento à Frente/Ré ligada
 - A marcha estiver em D (Condução) e a luz indicadora do botão (**P**) de Segurança ao Estacionar estiver acesa
 - For escolhida 'Advertência de Distância de Estacionamento Automática Ligada' no menu de Ajustes e a marcha estiver em D (Condução)
- Transmissão manual:
 - Quando a marcha à ré não estiver engatada, o 'Aviso de distância de estacionamento' estiver ativado e o freio de estacionamento estiver acionado, indicado pela luz no painel do veículo.
 - Quando o 'Aviso de distância de estacionamento' estiver ativado e a marcha não está ré não estiver engatada.
- For escolhida 'Advertência de Distância de Estacionamento Automática Ligada' no menu de Ajustes e a marcha não estiver em R (Ré)
- A Advertência de Distância de Estacionamento à Frente/Ré ajuda a detectar pessoas, animais ou objetos na frente do veículo quando a velocidade à frente for inferior a 10 km/h.
- A Advertência de Distância de Estacionamento à Frente/Ré não funciona quando a velocidade à frente do veículo estiver acima de 10 km/h, mesmo quando o indicador do botão de Segurança ao Estacionar estiver aceso.
- A Advertência de Distância funcionará novamente quando a velocidade à frente do veículo estiver abaixo de 10 km/h, enquanto o indicador do botão (**P**) de Segurança ao Estacionar estiver aceso.



- Quando for escolhida 'Advertência de Distância de Estacionamento Automática Ligada', a luz indicadora () do botão de Segurança ao Estacionar continua acesa.
- Quando for cancelada a 'Advertência de Distância de Estacionamento Automática Ligada' e a velocidade à frente do veículo for superior a 30 km/h, o indicador do botão () de Segurança ao Estacionar apagará. Embora você dirija novamente abaixo de 10 km/h, a Advertência de Distância de Estacionamento à Frente/Ré não ligará.

Distância do objeto	Indicador de advertência ao dirigir para frente	Som de advertência
60-100 cm		O alarme soa intermitentemente
30-60 cm		Bipe mais frequentemente
Dentro de 30 cm		Bipe continuamente

- O indicador correspondente acenderá sempre que cada sensor ultrassônico detectar pessoas, animais ou objetos em sua faixa de sensibilidade. Também soará uma advertência audível.
- Quando mais de dois objetos forem detectados ao mesmo tempo, o mais próximo será reconhecido com uma advertência audível.
- O formato do indicador na ilustração pode ser diferente do veículo atual.

Advertência de Distância de Estacionamento à Frente/Ré

- A Advertência de Distância de Estacionamento à Frente/Ré funcionará quando o veículo estiver se movendo para trás.
- A Advertência de Distância de Estacionamento à Frente/Ré ajuda a detectar pessoas, animais ou objetos na traseira do veículo quando a velocidade em marcha ré for inferior a 10 km/h.
- Quando velocidade do veículo em marcha ré for inferior a 10 km/h, os sensores dianteiros e traseiros ultrassônicos ajudarão a detectar objetos. Entretanto, os sensores dianteiros ultrassônicos podem ajudar a detectar uma pessoa, um animal ou objeto quando estiver dentro de 60 cm dos sensores.

Distância do objeto	Indicador de advertência ao dirigir em marcha ré	Som de advertência
60-120 cm		O alarme soa intermitentemente
30-60 cm		Bipe mais frequentemente
Dentro de 30 cm		Bipe continuamente

- O indicador correspondente acenderá sempre que cada sensor ultrassônico detectar pessoas, animais ou objetos em sua faixa de sensibilidade. Também soará uma advertência audível.
- Quando mais de dois objetos forem detectados ao mesmo tempo, o mais próximo será reconhecido com uma advertência audível.
- O formato do indicador na ilustração pode ser diferente do veículo atual.

Mau funcionamento e limitações da Advertência de Distância de Estacionamento à Frente/Ré

Mau funcionamento da Advertência de Distância de Estacionamento à Frente/Ré

Após a partida no motor, soará um bipe quando a marcha for mudada para R (Ré), para indicar que a Advertência de Distância de Estacionamento à Frente/Ré está funcionando normalmente.

Entretanto, se ocorrer alguma das condições seguintes, verifique primeiro se o sensor ultrassônico está danificado ou bloqueado com material estranho. Se ela ainda não funcionar adequadamente, recomendamos levar seu veículo à concessionária autorizada Hyundai Motor Brasil (HMB) para inspeção.

- A advertência audível não soa.
- O alerta soa de forma intermitente.
- Aparece no painel de instrumentos a mensagem de advertência 'Erro ou bloqueio do sensor de estacionamento'.



OSU2B071073

⚠ ATENÇÃO

- A Advertência de Distância de Estacionamento à Frente/Ré é uma função suplementar. O funcionamento da Advertência de Distância de Estacionamento à Frente/Ré pode ser afetado por vários fatores (inclusive condições ambientais). É responsabilidade do motorista verificar sempre a vista dianteira e traseira antes e durante o estacionamento.
- A garantia do seu veículo novo não cobre quaisquer acidentes ou danos ao veículo relacionados ao sistema Advertência de Distância de Estacionamento à Frente/Ré.
- Preste muita atenção ao dirigir perto de objetos, pedestres e principalmente crianças. Alguns objetos podem não ser detectados pelos sensores, devido à distância, tamanho ou material dos objetos, o que pode limitar a eficácia do sensor.

Limitações da Advertência de Distância de Estacionamento à Frente/Ré

- A Advertência de Distância de Estacionamento à Frente/Ré pode não funcionar normalmente quando:
 - Houver umidade congelada no sensor.
 - O sensor estiver coberto por alguma substância como neve ou água (a Advertência de Distância de Estacionamento à Frente// Ré funcionará adequadamente quando essa substância estranha for removida.)
 - A temperatura estiver extremamente quente ou fria.
 - O sensor ou o conjunto do sensor for desmontado.
 - A superfície do sensor for pressionada com força ou atingida com um objeto duro.
 - A superfície do sensor for pressionada ou riscada com um objeto duro
 - Os sensores ou a área próxima ao seu redor forem esguichados diretamente com lavadores de alta pressão.
- Mau funcionamento da Advertência de Distância de Estacionamento à Frente/Ré quando:
 - Ocorrerem chuvas fortes ou grandes borrifos de água.
 - A água escorrer pela superfície do sensor.
 - For afetada pelos sensores de outro veículo.
 - O sensor estiver coberto com neve ou gelo.
 - Dirigindo em pavimento desigual, com cascalho ou arbustos.
 - Objetos que gerarem ondas ultrassônicas estiverem perto do sensor.
 - A placa de licença estiver instalada em local diferente da localização original.
 - A altura do para-choque do veículo ou a instalação do sensor ultrassônico for modificada.
 - Existir equipamento ou acessórios fixados perto dos sensores ultrassônicos.
- Os objetos a seguir podem não ser detectados:
 - Objetos pontiagudos ou de pouca espessura, tais como cordas, correntes ou pequenas estacas.
 - Objetos que tendem a absorver a frequência do sensor, como roupas, materiais esponjosos ou neve.
 - Objetos com menos de 100 cm de comprimento e mais estreitos do que 14 cm de diâmetro.
 - Pedestres, animais ou objetos que estiverem muito perto dos sensores ultrassônicos.
- Os Indicadores de Advertência de Distância de Estacionamento podem ser mostrados de forma diferente do local atual detectado quando o objeto estiver localizado entre os sensores.
- O indicador de Advertência de Distância de Estacionamento pode não ocorrer sequencialmente, dependendo da velocidade do veículo ou do formato do objeto.
- Se a Advertência de Distância de Estacionamento à Frente//Ré precisar de reparo, recomendamos levar seu veículo à concessionária autorizada Hyundai Motor Brasil (HMB) para inspeção.

DECLARAÇÃO DE CONFORMIDADE (SE EQUIPADO)

Radar dianteiro

Os componentes de radiofrequência (radar dianteiro) atendem:

Model: MRRevo14F
No. 02220-14-03745
The manual should contain the following
Homologation mark and text:



02220-14-03745

Este equipamento opera em caráter secundário, isto é, não tem direito a proteção contra interferência prejudicial, mesmo de estações do mesmo tipo, e não pode causar interferência a sistemas operando em caráter primário.

OANATEL192

8. Situações de emergência

Interruptor das luzes de advertência	8-2
No caso de emergência durante a condução	8-2
Se o motor morrer durante a condução	8-2
Se o motor morrer em um cruzamento ou travessia	8-2
Se um pneu furar durante a condução do veículo	8-3
Se o motor não der partida	8-3
Se o motor não der partida ou girar muito lentamente	8-3
Se o motor girar normalmente, mas não der partida	8-3
Partida de emergência	8-4
Se o motor superaquecer	8-7
Sistema de Monitoramento da Pressão dos Pneus (TPMS) (se equipado)	8-9
Indicação da pressão baixa do pneu	8-12
Verificação da posição da pressão baixa do pneu (se equipado)	8-12
Indicador de funcionamento incorreto do TPMS (Sistema de Monitoramento da Pressão dos Pneus)	8-13
Trocando um pneu com TPMS	8-13
Se um pneu furar	8-14
Macaco e ferramentas	8-14
Removendo e guardando o estepe	8-14
Troca de pneus	8-15
Etiqueta do macaco	8-19
Reboque do veículo	8-20
Serviço de reboque	8-20

INTERRUPTOR DAS LUZES DE ADVERTÊNCIA

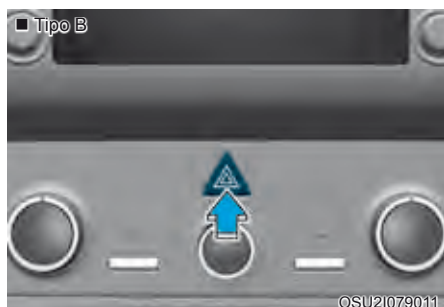
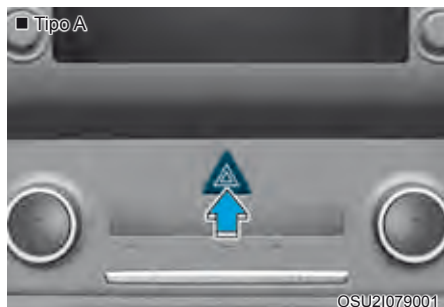

As luzes intermitentes de advertência (pisca-alerta) servem como um aviso para os outros motoristas tomarem muito cuidado ao se aproximar ou ultrapassar seu veículo.

As luzes de advertência devem ser usadas sempre em situações de emergência, ou quando o veículo estiver parado no acostamento de uma rodovia.

Para ligar ou desligar as luzes intermitentes de advertência, pressione o interruptor com o símbolo de um triângulo estando o interruptor de ignição em qualquer posição. O botão está localizado no painel do interruptor de controle do aquecedor.

Todas as luzes indicadoras de direção irão piscar simultaneamente.

- As luzes de advertência funcionam com o veículo em movimento ou parado.
- Os sinalizadores de direção não funcionam.

NO CASO DE UMA EMERGÊNCIA DURANTE A CONDUÇÃO

Se o motor morrer durante a condução

- Reduza a velocidade gradualmente, mantendo linha reta. Saia com cuidado da pista até um local seguro.
- Ligue as luzes de advertência.
- Tente dar partida no motor novamente. Se o veículo não der partida, recomendamos procurar uma concessionária autorizada Hyundai Motor Brasil (HMB).

Se o motor morrer em um cruzamento ou travessia

Se o motor morrer em um cruzamento ou travessia, se for seguro coloque a alavanca de mudanças na posição N (Neutro) e empurre o veículo para um local seguro.

Veículo equipado com transmissão manual sem o interruptor de trava da ignição poderá ser movimentado para frente engatando a 2ª ou a 3ª marcha e em seguida virando a chave de ignição para a posição ON, sem pressionar o pedal da embreagem, a fim de acionar o motor de partida.

Se um pneu furar durante a condução do veículo

Se um pneu furar durante a condução:

- Tire o pé do acelerador e deixe o veículo diminuir a velocidade dirigindo em linha reta. Não acione o freio imediatamente nem tente sair da pista, pois isso pode causar a perda de controle do veículo e resultar em acidente. Quando a velocidade tiver diminuído o suficiente com segurança, freie com cuidado e saia da pista. Dirija fora da pista o máximo possível e estacione em local firme e plano. Se estiver em uma rodovia dividida, não estacione o veículo entre as duas faixas.
- Quando o veículo estiver parado, pressione o botão das luzes de advertência (pisca-alerta), mova a alavanca de mudança para P (estacionamento, para transmissão automática) ou para ponto morto (para transmissão manual), acione o freio de estacionamento e coloque o interruptor de ignição na posição LOCK/OFF.
- Peça a todos os passageiros que saiam do veículo. Certifique-se de que todos saiam do veículo pelo lado mais distante do tráfego.
- Quando substituir um pneu furado, siga as instruções apresentadas mais adiante, nesta seção.

SE O MOTOR NÃO DER PARTIDA

Se o motor não der partida ou girar muito lentamente

- Certifique-se que a transmissão automática esteja em “N” (Neutro) ou “P” (Estacionamento). O motor só dá a partida quando a alavanca de mudanças estiver na posição “N” (Neutro) ou “P” (Estacionamento).
- Verifique se as conexões dos cabos da bateria estão limpas e apertadas.
- Acenda a luz interna. Se a luz diminuir a intensidade ou apagar quando tentar dar a partida no motor, a bateria está descarregada.

Não empurre nem puxe o veículo para dar a partida. Isto pode danificar o veículo.

Veja as instruções sobre “Partida de Emergência” nesta Seção.

ATENÇÃO

Empurrar ou puxar para dar a partida pode fazer com que o conversor catalítico fique sobrecarregado e danifique o sistema de controle de emissões.

Se o motor girar normalmente, mas não der partida:

- Verifique o nível do combustível no tanque e complete, se necessário.

Se o motor não der partida, recomendamos contatar uma concessionária autorizada Hyundai Motor Brasil (HMB).

PARTIDA DE EMERGÊNCIA

Partida com bateria auxiliar pode ser perigosa se for feita incorretamente. Siga os procedimentos para partida de emergência desta seção para evitar ferimentos ou danos ao seu veículo. Se não estiver seguro sobre como dar partida de emergência no veículo, procure ajuda qualificada ou um serviço de reboque.

ATENÇÃO

Para evitar FERIMENTOS SÉRIOS OU FATAIS a você e outras pessoas, adote sempre estas precauções ao trabalhar perto de uma bateria ou manuseá-la.



Sempre leia e siga as cuidadosamente as instruções ao manusear uma bateria.



Use óculos de segurança para proteger os olhos de respingos de ácido.



Mantenha chamas, faíscas e materiais fumegantes afastados da bateria.



O hidrogênio está sempre presente nas células da bateria, é altamente combustível e pode explodir se for exposto a chamas ou faíscas.



Mantenha baterias fora do alcance de crianças.



Baterias de automóveis contêm ácido sulfúrico que é altamente corrosivo. Não permita que o ácido entre em contato com seus olhos, a pele ou o vestuário.

Se o ácido entrar em contato com seus olhos, lave com água limpa por no mínimo 15 minutos e procure assistência médica imediatamente. Se o ácido entrar em contato com sua pele, lave cuidadosamente o local. Se você sentir dor ou sensação de queimadura, procure assistência médica imediatamente.

- Ao levantar uma bateria com carcaça plástica, pressão excessiva sobre a carcaça pode fazer o ácido da bateria vazar. Levante a bateria com um suporte ou com as mãos nos cantos opostos.
- Não tente ligar uma bateria auxiliar ao veículo se a bateria descarregada estiver congelada.
- NUNCA tente carregar a bateria quando os cabos da bateria do veículo estiverem conectados à bateria.
- NUNCA toque esses componentes com o motor funcionando ou quando o interruptor de ignição estiver na posição ON.
- Não permita que os cabos auxiliares (+) e (-) se toquem. Isto pode causar faíscas.
- A bateria pode se romper ou explodir se estiver descarregada ou congelada e for conectada a uma bateria auxiliar.
- Nunca tente dar partida de emergência se perceber trincas, vazamentos ou outro dano na Bateria.

CUIDADO

- Procedimento inadequado para partida de emergência pode resultar em explosão da bateria e perigo de queimadura por ácido.
- Cabos da bateria conectados com folga podem danificar as unidades eletrônicas de controle.
- Para desconectar os terminais da bateria espere no mínimo 2 minutos para permitir a descarga de alta voltagem, senão pode causar ferimentos.
- Enquanto desconecta, primeiro solte sempre o terminal -VE e durante a conexão, conecte sempre o terminal -VE por último.

NOTA

Para evitar danos ao veículo:

- Só use uma bateria auxiliar de 12V (bateria ou sistema de emergência) para partida de emergência do veículo.
- Não tente a partida de emergência do veículo empurrando-o.

NOTA

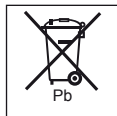

Uma bateria descartada de maneira inadequada pode ser prejudicial ao meio ambiente e à saúde humana. Descarte a bateria de acordo com a legislação ou regulamentos locais.

Procedimento para partida de emergência

1. Posicione os veículos suficientemente perto para que os cabos auxiliares se alcancem, mas sem que os veículos se toquem.
2. Evite sempre contato com ventoinhas ou peças móveis no compartimento do motor, mesmo quando o veículo estiver desligado.
3. Desligue todos os equipamentos elétricos como rádios, luzes, ar condicionado etc. Coloque a alavanca de mudanças na posição P (estacionamento, para transmissão automática) ou em ponto morto (para transmissão manual) e acione o freio de estacionamento. Desligue os dois veículos.

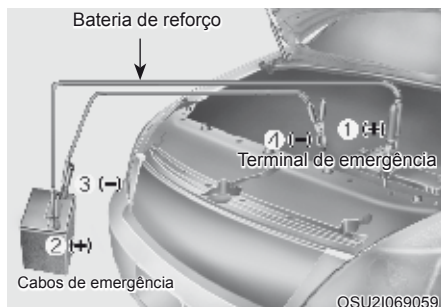

4. Conecte os cabos auxiliares na sequência exata mostrada na ilustração. Primeiro conecte um cabo auxiliar ao terminal positivo vermelho (+) do seu veículo (1).
5. Conecte a outra extremidade do cabo auxiliar ao terminal positivo vermelho (+) da bateria auxiliar do veículo de assistência (2).
6. Conecte o segundo cabo auxiliar ao terminal negativo preto (-) da bateria auxiliar / terra do chassi do veículo de assistência (3).
7. Conecte a outra extremidade do cabo auxiliar ao terra do chassi preto negativo (-) do seu veículo (4).

Não permita que os cabos auxiliares entrem em contato com nada, exceto os terminais ou cabos auxiliares da bateria ou terra corretos. Não se debruce sobre a bateria ao fazer conexões.

8. Dê partida no motor do veículo de assistência e deixe-o funcionar a cerca de 2.000 rpm por alguns minutos. Então dê partida no seu veículo.

Se seu veículo não der partida no motor após algumas tentativas, provavelmente será necessária manutenção. Neste caso, leve seu veículo a uma concessionária autorizada Hyundai Motor Brasil (HMB) para inspeção. Se a causa da descarga da bateria não for aparente, leve seu veículo a uma concessionária autorizada Hyundai Motor Brasil (HMB) para verificação.

ATENÇÃO

Nunca conecte o cabo auxiliar diretamente ao terminal negativo (-) da Bateria descarregada (Bateria do Seu Veículo) ou pode ocorrer uma explosão.

Desconecte os cabos auxiliares na mesma ordem inversa em que foram conectados:

1. Desconecte o cabo auxiliar do terminal negativo preto (-) do terra do chassi do veículo de assistência (4).
2. Desconecte a outra extremidade do terminal negativo preto (-) da bateria/terra do chassi do veículo de assistência (3).
3. Desconecte o segundo cabo auxiliar do terminal positivo vermelho (+) da bateria/terminal do cabo auxiliar do veículo de assistência (2).
4. Desconecte a outra extremidade do cabo auxiliar do terminal positivo vermelho (+) do seu veículo (1).

SE O MOTOR SUPERAQUECER

Se o indicador de temperatura do líquido de arrefecimento do motor indicar superaquecimento, você sentir uma perda de potência do motor ou ouvir leves batidas, poderá estar ocorrendo superaquecimento do motor. Se isso acontecer, faça o seguinte:

1. Saia da estrada e assim que possível estacione o veículo em local seguro.
2. Coloque a alavanca de mudança em P (estacionamento, para transmissão automática) ou em ponto morto (para transmissão manual) e acione o freio de estacionamento. Se o ar condicionado estiver ligado, desligue-o.
3. Se notar vazamento do líquido de arrefecimento do motor sob o veículo, ou se notar a saída de vapor do compartimento do motor, desligue o motor. Não abra o capô do motor enquanto o vazamento de líquido de arrefecimento ou vapor não parar. Caso não exista perda visível de líquido de arrefecimento e nem vapor, deixe o motor funcionando e verifique se o ventilador do radiador está funcionando. Se o ventilador não estiver funcionando, desligue o motor.

ATENÇÃO



Enquanto o motor estiver funcionando, mantenha o cabelo, as mãos, roupas e ferramentas afastados de peças móveis como ventilador do radiador e correias de acionamento para evitar ferimentos graves.

4. Verifique se existem vazamentos pelo radiador, pelas mangueiras e/ou debaixo do veículo. (Se o ar condicionado esteve em uso, é normal que água fria escorra pelo dreno assim que este é desligado.)
5. Se o líquido de arrefecimento do motor estiver vazando, desligue imediatamente o motor e leve o veículo para inspeção na concessionária autorizada Hyundai Motor Brasil (HMB).

ATENÇÃO



NUNCA remova a tampa do radiador ou o bujão de drenagem enquanto o motor e o radiador estiverem quentes. Líquido de arrefecimento quente e vapor podem jorrar sob pressão, causando ferimentos graves.

Desligue o motor e espere até que ele esfrie. Tenha muito cuidado ao remover a tampa do radiador. Enrole um pano grosso ao redor dela e gire lentamente no sentido anti-horário até a primeira parada. Afaste-se enquanto a pressão é liberada do sistema de arrefecimento. Quando tiver certeza que toda pressão foi liberada, pressione a tampa para baixo usando um pano grosso e continue girando no sentido anti-horário para remover.

6. Se não for possível detectar a causa do superaquecimento, espere até que a temperatura volte ao normal. Em seguida, caso tenha havido perda de líquido de arrefecimento, adicione cuidadosamente líquido de arrefecimento até a marca intermediária do reservatório.
7. Tenha cuidado na realização desses procedimentos e esteja atento a qualquer sinal posterior de superaquecimento. Se ocorrer superaquecimento novamente, leve o veículo a uma concessionária autorizada Hyundai Motor Brasil (HMB) para reparo.

NOTA

- Uma perda acentuada de líquido de arrefecimento indica um vazamento no sistema de arrefecimento e recomendamos que seja verificado por uma concessionária autorizada Hyundai Motor Brasil (HMB).
- Se o motor superaquecer devido ao nível baixo do líquido de arrefecimento do motor, colocar líquido de arrefecimento repentinamente pode trincar o motor. Para prevenir danos, adicione o líquido de arrefecimento lentamente e em pequenas quantidades.

SISTEMA DE MONITORAMENTO DA PRESSÃO DOS PNEUS (TPMS) (SE EQUIPADO)

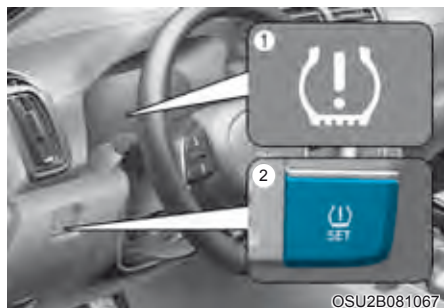

©SU2B081067

■ Tipo A

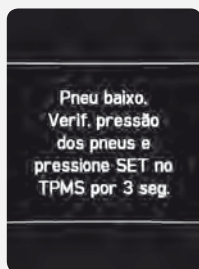

SUBR2021177

■ Tipo B



SUBR2021178

Indicador de pressão baixa do pneu / Indicador de mau funcionamento do TPMS

- (1) Indicador de pressão baixa do pneu / Indicador de funcionamento incorreto do TPMS
- (2) Indicador de pressão baixa do pneu (Mostrado no display do painel de instrumentos)
- (3) Botão de Ajuste do TPMS
- (4) Indicador de pressão baixa do pneu - indicação da posição

O TPMS deste veículo monitora e compara as características do raio de rolamento e rotação de cada roda e pneu durante a condução. E ele verifica se qualquer pneu está com a pressão significativamente baixa.

Você deve reiniciar o sistema pressionando o botão TPMS SET de acordo com o procedimento correto e colocar a pressão atual dos pneus.

Depois disso, se um ou mais pneus estiverem com a pressão significativamente baixa, o indicador de pressão baixa dos pneus acenderá e aparecerá uma mensagem no painel de instrumentos (se equipado).

Também se existir um mau funcionamento do TPMS, o indicador de mau funcionamento do TPMS acenderá.

Se as condições do veículo forem atendidas, o TPMS pode indicar uma posição do pneu com pressão baixa. Mesmo se o TPMS indicar uma posição, você deve verificar a pressão de todos os pneus e ajustar à pressão recomendada, se necessário.

Procedimento para reiniciar o TPMS

Você deve reiniciar o TPMS nas seguintes situações.

- Após consertar ou substituir os pneus (ou as rodas)
- Após o rodízio dos pneus
- Após ajustar a pressão dos pneus
- Quando o indicador de pressão baixa dos pneus acender
- Após substituir a suspensão ou o sistema do ABS



CUIDADO

- Sem calibrar os pneus, se você reiniciar o TPMS poderá acontecer um alarme errado ou o TPMS pode não indicar a advertência de pressão baixa enquanto os pneus estiverem com a pressão significativamente baixa. Você deve verificar a pressão adequada dos pneus antes de reiniciar o TPMS.
- O TPMS pode não funcionar adequadamente se você não reiniciar o TPMS, embora ele precise ser reiniciado.
- Se você pressionar o botão de reiniciar o TPMS durante a condução, o processo de reiniciar o TPMS não é ativado. Você deve pressionar o botão de reiniciar o TPMS enquanto o veículo estiver totalmente parado.
- A pressão dos pneus deve ser verificada e os pneus calibrados quando estiverem frios.

Um pneu frio significa que o veículo esteve parado por 3 horas e foi dirigido por menos de 1.6 km durante esse período de 3 horas.

1. Estacione em superfície nivelada e firme.
2. Calibre os pneus com a pressão adequada, conforme a plaqueta ou etiqueta de pressão dos pneus localizada no painel externo da coluna central do lado do motorista.
3. Após a partida do motor, pressione e segure o botão TPMS SET por cerca de três segundos para reiniciar o TPMS. (se equipado)
4. Verifique então se o indicador de pressão baixa dos pneus apaga após piscar por quatro segundos. No caso de painel de instrumentos de supervisão, verifique se a mensagem “Pressão dos pneus armazenada” aparece no painel de instrumentos.
5. Após reiniciar o TPMS, dirija o veículo por cerca de 20 minutos para armazenar a nova pressão dos pneus no sistema.

* Se o indicador de pressão baixa dos pneus acender, repita a etapa 3.

Ao reiniciar o TPMS, a pressão atual dos pneus é armazenada como pressão padrão.

Sistema de Monitoramento da Pressão dos Pneus

Cada pneu, incluindo o estepe (se equipado), deve ser verificado mensalmente quando estiver frio e calibrado com a pressão recomendada pelo fabricante do veículo conforme a plaqueta ou etiqueta de pressão dos pneus. (Se o veículo tiver pneus de tamanho diferente daquele indicado na plaqueta ou etiqueta de pressão dos pneus, determine a pressão adequada para esses pneus.)



ATENÇÃO

Pressão do pneu acima ou abaixo da especificada pode reduzir a vida útil do pneu, afetar negativamente a dirigibilidade do veículo e causar falhas repentinas, resultando em perda de controle do veículo e causando um acidente.

Como função adicional de segurança, seu veículo está equipado com o sistema de monitoramento da pressão dos pneus (TPMS), que acende um indicador de baixa pressão quando um ou mais pneus estiver com a pressão significativamente baixa. Da mesma forma, quando o indicador de baixa pressão acender, você deve parar e verificar os pneus o mais rápido possível, calibrando com a pressão adequada. Dirigir com pneu com a pressão significativamente baixa pode causar superaquecimento e falha do pneu.

A pressão baixa também reduz a eficiência de combustível e a vida útil da banda de rodagem do pneu, podendo afetar a dirigibilidade e capacidade de frenagem.

Observe que o TPMS não é um substituto para a manutenção adequada dos pneus e é responsabilidade do motorista manter a pressão correta dos pneus, mesmo que a pressão baixa não tenha atingido o nível para acender o indicador de pressão baixa do pneu do TPMS.

Seu veículo também está equipado com um indicador de funcionamento incorreto do TPMS para indicar quando o sistema não estiver funcionando adequadamente. O indicador de funcionamento incorreto do TPMS é combinado com o indicador de baixa pressão dos pneus. Quando o sistema detectar o funcionamento incorreto, o indicador pisca por aproximadamente um minuto e então permanece continuamente aceso. Esta sequência continua após a próxima partida do veículo enquanto o funcionamento incorreto persistir.

Quando o indicador de funcionamento incorreto fica aceso, o sistema pode não conseguir detectar ou sinalizar baixa pressão do pneu conforme se pretendia. Funcionamento incorreto do TPMS pode ocorrer por vários motivos, incluindo a instalação de pneus ou rodas não originais no veículo, o que evita que o TPMS funcione adequadamente.

Verifique sempre o indicador de funcionamento incorreto do TPMS após substituir um ou mais pneus ou rodas no veículo, para garantir que esses pneus ou rodas não originais permitam que o TPMS continue a funcionar adequadamente.

NOTA

Se qualquer destas condições ocorrer, recomendamos levar seu veículo à concessionária autorizada Hyundai Motor Brasil (HMB) para inspeção do sistema.

- 1. O Indicador de Pressão Baixa do Pneu / Indicador de Mau Funcionamento do TPMS não acende por 3 segundos quando o interruptor de ignição é colocado na posição ON (ligada) ou o motor estiver funcionando.**
- 2. O Indicador de Mau Funcionamento do TPMS continua aceso após piscar por aproximadamente 1 minuto.**
- 3. O Indicador de Mau Funcionamento do TPMS continua aceso.**



Indicação da pressão baixa do pneu

Verificação da posição da pressão baixa dos pneus e verificação da pressão dos pneus

■ Tipo A

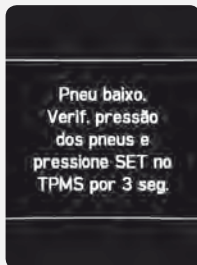

SUBR2021177

■ Tipo B



SUBR2021178

Quando os indicadores de advertência do sistema de monitoramento da pressão dos pneus acendem e a mensagem de advertência for mostrada no display do painel de instrumentos, um ou mais pneus estão com a pressão significativamente baixa. O Indicador de Pressão Baixa do Pneu indicará qual pneu está com a pressão significativamente baixa.

Se o indicador acender, reduza imediatamente a velocidade, evite curvas bruscas e antecipe o aumento de distância para parar. Procure parar e inspecionar os pneus o mais rápido possível. Calibre os pneus com a pressão adequada, conforme a plaqueta ou etiqueta de pressão dos pneus localizada no painel externo da coluna central do lado do motorista. Reinicie então o TPMS de acordo com o procedimento para reiniciar o TPMS. Se não for possível dirigir até um posto de serviço ou o pneu não puder manter o ar acrescentado, substitua o pneu com baixa pressão pelo estepe.

8-12

O Indicador de Pressão Baixa do Pneu permanecerá aceso e o Indicador de Mau Funcionamento do TPMS poderá piscar por um minuto e então continuará aceso até que o pneu com pressão baixa seja consertado e colocado novamente no veículo.

⚠ CUIDADO

No inverno ou em dias frios, o Indicador de Pressão Baixa do Pneu pode acender se a pressão do pneu foi ajustada à pressão recomendada para dias quentes. Isso não significa funcionamento incorreto do TPMS, pois a temperatura reduzida leva à baixa proporcional da pressão dos pneus.

Ao dirigir o veículo de um local quente para outro frio ou vice-versa, ou se a temperatura externa for muito alta ou baixa, você deve verificar a pressão dos pneus e ajustar à pressão recomendada.

Reinicie então o TPMS de acordo com o procedimento para reiniciar o TPMS.

O TPMS pode não calibrar adequadamente nas seguintes condições.

- Você não reiniciou o TPMS adequadamente.
- Você não usa pneus originais.
- Você dirige em pavimento com neve ou escorregadio.
- Você acelera, desacelera ou gira o volante de direção rapidamente.
- Você dirige muito devagar ou muito rápido.
- Existe carga muito pesada e desigual sobre os pneus.
- Está usando o pneu sobressalente ou correntes para neve.

⚠ ATENÇÃO

Dano por pressão baixa

Pressão significativamente baixa torna o veículo instável e pode contribuir para a perda de controle e maiores distâncias de frenagem.

Continuar dirigindo com pneus com pressão baixa pode fazer os pneus superaquecer e apresentar defeito.



Indicador de funcionamento incorreto do TPMS (Sistema de Monitoramento da Pressão dos Pneus)

O Indicador de Funcionamento Incorreto do TPMS acende após piscar por aproximadamente um minuto quando existir um problema com o Sistema de Monitoramento da Pressão dos Pneus.

Recomendamos levar seu veículo a uma concessionária autorizada Hyundai Motor Brasil (HMB), para inspeção do sistema o mais rápido possível.

NOTA

Se existir funcionamento incorreto do TPMS, a Indicação de Posição da Pressão Baixa do Pneu não será mostrada mesmo que o veículo tenha um pneu com pressão baixa.

Trocando um pneu com TPMS

Se um pneu furar, o Indicador de Pressão Baixa dos Pneus acende. Conserte o pneu o mais rápido possível ou troque o pneu murcho pelo pneu sobressalente. Reinicie então o TPMS de acordo com o procedimento para reiniciar o TPMS.

Talvez você não consiga identificar um pneu com pressão baixa simplesmente olhando para ele. Use sempre um calibrador de pneu de boa qualidade para medir a pressão dos pneus. Observe que um pneu quente (após dirigir) terá uma medição mais alta de pressão do que um pneu frio.

Um pneu frio significa que o veículo esteve parado por 3 horas e foi dirigido por menos de 1.6 km durante esse período de 3 horas. Deixe o pneu esfriar antes de medir a pressão do pneu. Certifique-se sempre que o pneu esteja frio antes de calibrar com a pressão recomendada.

ATENÇÃO

- O TPMS não pode alertar você sobre dano grave e repentino ao pneu causado por fatores externos, tais como pregos ou detritos no pavimento.
- Se você perceber qualquer instabilidade do veículo, retire imediatamente o pé do acelerador, acione gradualmente os freios com pouca força e se movimente lentamente para uma posição segura fora da via.

ATENÇÃO

Alterar, modificar ou desativar os componentes do Sistema de Monitoramento da Pressão dos Pneus (TPMS) pode interferir com a capacidade do sistema de alertar o motorista sobre a condição de baixa pressão do pneu e/ou funcionamento incorreto do TPMS. Alterar, modificar ou desativar os componentes do Sistema de Monitoramento da Pressão dos Pneus (TPMS) pode invalidar a garantia dessa parte do veículo.

SE UM PNEU FURAR

ATENÇÃO

Trocar um pneu pode ser perigoso. Siga as instruções desta seção ao trocar um pneu para reduzir o risco de ferimentos graves ou fatais.

CUIDADO

Seja cuidadoso quando usar a alavanca do macaco para ficar longe da extremidade chata. A extremidade chata tem bordas pontiagudas que podem cortar você.

Macaco e ferramentas



1. Macaco
2. Chave de roda

O macaco e a chave roda ficam guardados no porta malas, debaixo do tapete.

O macaco é fornecido somente para troca de emergência de pneus.

Removendo e guardando o estepe

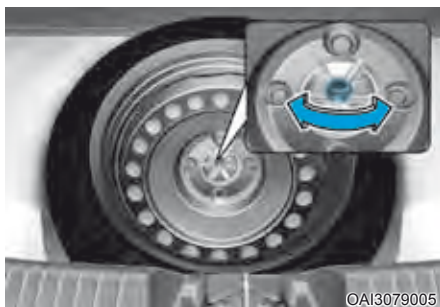

Gire o parafuso borboleta no sentido anti-horário para remover o estepe.

Guarde o estepe no mesmo compartimento girando o parafuso borboleta no sentido horário.

Para evitar que o estepe e as ferramentas façam barulho guarde-as no local apropriado.

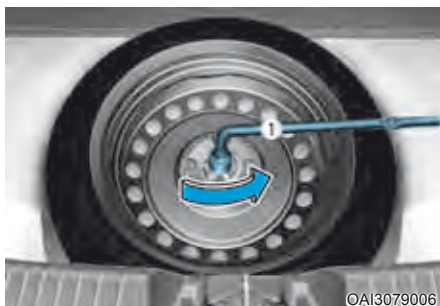

Se for difícil soltar o parafuso borboleta do estepe com a mão, você pode afrouxá-lo facilmente usando a chave de roda.

1. Coloque a chave de roda (1) dentro do parafuso borboleta do estepe.
2. Gire para baixo o parafuso borboleta do pneu no sentido anti-horário com a chave de roda.

Troca de pneus

ATENÇÃO

Um veículo pode deslizar ou cair do macaco causando ferimentos graves ou fatais a você ou outras pessoas. Adote as seguintes precauções de segurança:

- Nunca fique debaixo de um veículo suportado por um macaco.
- **NUNCA** tente trocar um pneu na faixa de tráfego. Mova **SEMPRE** totalmente o veículo para fora da pista e no acostamento nivelado e firme longe do tráfego antes de tentar trocar um pneu. Se você não puder encontrar um local firme e nivelado fora da pista, chame uma empresa de reboque para assistência.
- Certifique-se de usar o macaco que vem com o veículo.
- Coloque **SEMPRE** o macaco nas posições corretas dianteiras e traseiras do veículo e **NUNCA** use os para-choques ou qualquer outra parte do veículo para suportar o macaco.
- Não dê partida nem ligue o motor enquanto o veículo estiver apoiado sobre o macaco.
- Não deixe que ninguém permaneça no interior do veículo enquanto ele estiver apoiado sobre o macaco.
- Mantenha crianças longe da pista e do veículo.

Siga estas etapas para trocar o pneu do veículo:

1. Estacione em superfície nivelada e firme.
2. Mova alavanca de mudança para a posição P (estacionamento, para transmissão automática) ou em ponto morto (para transmissão manual), acionando então o freio de estacionamento e colocando o interruptor de ignição na posição LOCK/OFF.
3. Acione as luzes de advertência (pisca-alerta).
4. Remova do veículo o estepe, o macaco e a chave de roda.
5. Bloqueie as rodas dianteira e traseira diagonalmente opostas ao pneu que vai ser trocado.



6. Afrouxe as porcas da roda com a chave de roda girando-as no sentido anti-horário, uma de cada vez e na ordem mostrada, mas não remova nenhuma porca antes de suspender o veículo do solo.

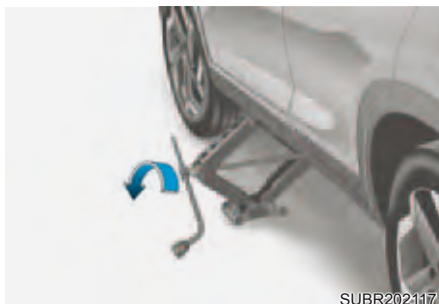
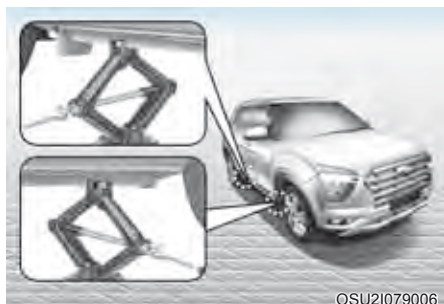

7. Posicione o macaco na posição mais próxima designada debaixo do chassi para levantar o pneu que irá substituir. Os pontos de apoio do macaco são placas soldadas à carroceria com duas linguetas e um ponto levantado. Nunca use o macaco em outra posição ou parte do veículo.

ATENÇÃO

- Localização do macaco

Para reduzir a possibilidade de ferimentos, certifique-se de usar somente o macaco fornecido com o veículo e na posição correta; nunca use outras partes do veículo para apoio do macaco.

8. Encaixe a alavanca no macaco e gire-a no sentido horário, levantando o veículo até que o pneu desencoste do solo. Certifique-se que o veículo esteja estável sobre o macaco.
9. Afrouxe as porcas com a chave de roda e remova-as com os dedos. Remova a roda dos prisioneiros e coloque-a no chão, fora do caminho. Remova qualquer sujeira ou detrito dos prisioneiros, das superfícies de montagem e da roda.
10. Instale o estepe nos prisioneiros do cubo.
11. Aperte as porcas com os dedos nos prisioneiros com a extremidade menor das porcas mais perto da roda.
12. Abaixar o veículo até o solo, girando a chave de roda no sentido anti-horário.



13. Use a chave de roda para apertar as porcas na ordem mostrada. Verifique cada porca duas vezes até ficarem bem apertadas. Após a troca de pneus, recomendamos que uma concessionária autorizada Hyundai Motor Brasil (HMB) aperte as porcas no torque correto o mais rápido possível. **As porcas da roda devem ser apertadas com 11~13 kgf.m.**

Se você tiver um calibrador, verifique a pressão (veja “PNEUS E RODAS” na seção 2 para instruções sobre a pressão dos pneus). Se a pressão for inferior ou superior à recomendada, conduza o veículo em baixa velocidade até o posto de serviços mais próximo e calibre o pneu com a pressão recomendada. Recoloque sempre a tampa da válvula após verificar ou ajustar a pressão dos pneus. Se a tampa não for colocada, pode haver vazamento de ar do pneu. Se perder uma tampa, adquira outra e coloque-a o mais rápido possível. Após a substituição de um pneu, guarde sempre o pneu vazio e retorne o macaco e as ferramentas no compartimento apropriado.

NOTA

Verifique a pressão logo que for possível após instalar o estepe. Ajuste-a à pressão recomendada, se necessário.

NOTA

Seu veículo possui roscas métricas nos prisioneiros do cubo e nas porcas da roda. Durante a troca de pneu certifique-se que as mesmas porcas removidas sejam instaladas novamente. Se você precisar substituir as porcas, certifique-se que elas tenham roscas métricas para evitar danificar os prisioneiros e garantir que a roda fique instalada adequadamente no cubo. Recomendamos entrar em contato com uma concessionária autorizada Hyundai Motor Brasil (HMB) para assistência.

Se qualquer equipamento como o macaco, as porcas, os prisioneiros ou outro equipamento for danificado ou estiver em mau estado, não tente trocar o pneu e ligue para a assistência.

Uso do estepe compacto (se equipado)

Estepes compactos são projetados para uso somente em emergência. Dirija cuidadosamente com o estepe compacto e siga sempre as precauções de segurança.

⚠️ ATENÇÃO

Para evitar falha no estepe compacto e perda de controle possivelmente resultante de um acidente:

- Use o estepe compacto somente em emergência.
- **NUNCA** dirija seu veículo acima de 80 km/h.
- Não exceda a carga máxima do veículo ou a capacidade de transporte de carga mostrada na lateral do estepe compacto.
- Não use o estepe compacto continuamente. Conserte ou substitua o pneu original logo que possível, para evitar falha do estepe compacto.

Ao dirigir com o estepe compacto montado em seu veículo:

- Verifique a pressão do pneu após instalar o estepe compacto. O estepe compacto deve ser calibrado com 420 kPa (60 psi).
- Não leve seu veículo a um lava-rápido automático enquanto estiver rodando com o estepe compacto.
- Não use o estepe compacto em qualquer outro veículo, pois ele foi projetado especialmente para seu veículo.
- A vida da banda de rodagem do estepe compacto é mais curta do que a vida de um pneu comum. Inspecione o estepe compacto regularmente e substitua o estepe compacto desgastado por outro do mesmo tamanho e projeto, montado na mesma roda.
- Não use mais de um estepe compacto ao mesmo tempo.
- Não use o veículo para rebocar um trailer com o estepe compacto instalado.

NOTA

Quando o pneu e a roda originais forem consertados e reinstalados no veículo, o torque das porcas deve ser ajustado corretamente para evitar vibração da roda. O torque de aperto correto das porcas é 11~13 kgf.m.

NOTA

Para evitar danos ao estepe compacto e o veículo:

- Dirija lentamente conforme as condições da via para evitar qualquer perigo, como poças de água ou detritos.
- Evite dirigir sobre obstáculos. O diâmetro do estepe compacto é menor do que o diâmetro do pneu convencional e reduz a altura do solo em cerca de 25 mm.
- Não use correntes para pneus no estepe compacto. Devido ao tamanho menor, correntes para pneus não ficam instaladas adequadamente.
- Não use o estepe compacto em quaisquer outras rodas, nem pneus padrão, pneus para neve, calotas ou aros no estepe compacto.

Etiqueta do macaco

■ Exemplo

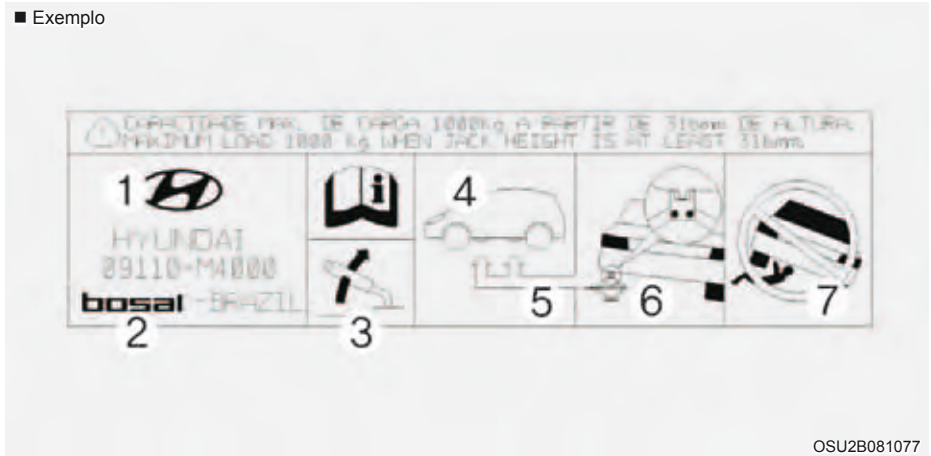

A etiqueta do macaco real no veículo pode ser diferente da ilustração.
 Para especificações mais detalhadas, consulte a etiqueta afixada no macaco.

1. Marca do veículo e capacidade de carga do macaco
2. Fabricante do macaco
3. Ao usar o macaco, acione firmemente o freio de estacionamento
4. O macaco deve ser utilizado somente em piso firme e nivelado
5. Os locais designados sob o chassi
6. Ao apoiar o veículo, a placa base do macaco deve ficar vertical debaixo do ponto de levantamento
7. Nunca fique debaixo de um veículo suportado por um macaco

REBOQUE DO VEÍCULO

Serviço de reboque

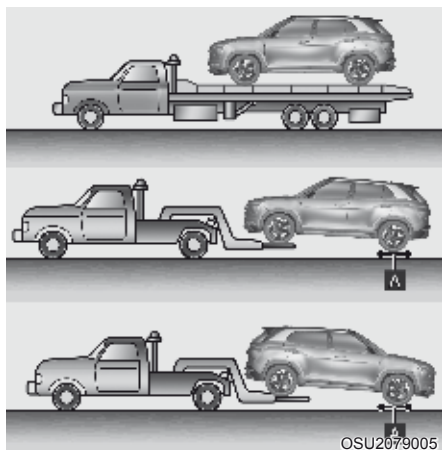

[A]: Carreta

Se for necessário um reboque de emergência, recomendamos que seja feito por profissionais qualificados ou pela sua concessionária autorizada Hyundai Motor Brasil (HMB). Procedimentos corretos de levantamento e reboque são necessários para evitar danos no veículo. O uso de carretas com rodas ou um caminhão-plataforma é recomendado.

Em veículos 2WD, se a transmissão estiver em N (Neutro), só é aceitável que o reboque seja feito com as rodas traseiras sobre o solo (sem carreta) e as rodas dianteiras suspensas. Se a transmissão não for colocada em N (Neutro), o veículo nunca deve ser rebocado com as rodas sobre o solo. Caso uma das rodas ou componente da suspensão tenha sofrido algum dano, ou se o veículo for rebocado com as rodas dianteiras sobre o solo, deve-se utilizar uma carreta sob as rodas dianteiras.

Quando o veículo for rebocado por um caminhão-plataforma comercial de reboque e as carretas não forem utilizadas, a dianteira do veículo deverá estar sempre suspensa, não a traseira.



⚠ CUIDADO

- Não reboque o veículo com as rodas dianteiras sobre o solo, pois isso pode danificar o veículo e a transmissão.
- Não use um guincho ao rebocar o veículo. Use um levantamento das rodas ou um caminhão-plataforma.
- Não reboque o veículo com as quatro rodas em contato com o solo se o veículo for equipado com transmissão automática, pois a transmissão será danificada seriamente. Certifique-se também de não rebocar o veículo conectando-o com outros veículos, inclusive trailers.

Ao rebocar seu veículo em uma situação de emergência sem uma carreta com rodas:

1. Coloque o interruptor de ignição na posição ACC.
2. Coloque a alavanca seletora na posição "N" (Neutro).
3. Solte o freio de estacionamento.

NOTA

Deixar de colocar a alavanca seletora na posição "N" (Neutro) ao ser rebocado com as rodas dianteiras sobre o solo pois isso pode causar dano interno à transmissão.

9. Manutenção

Compartimento do motor.....	9-4
Serviços de manutenção.....	9-6
Responsabilidade do proprietário.....	9-6
Precauções de manutenção do proprietário.....	9-6
Manutenção a cargo do proprietário.....	9-8
Plano de manutenção a cargo do proprietário.....	9-8
Plano de manutenção preventiva.....	9-10
Plano de manutenção normal.....	9-11
Manutenção em condições severas de uso.....	9-15
Explicação sobre os itens de manutenção preventiva.....	9-17
Óleo do motor.....	9-19
Verificação do óleo do motor e filtro.....	9-19
Troca do óleo do motor e filtro.....	9-20
Líquido de arrefecimento do motor.....	9-21
Verificação do nível do líquido de arrefecimento do motor.....	9-21
Líquido de arrefecimento do motor recomendado.....	9-23
Substituição do líquido de arrefecimento do motor.....	9-23
Fluido do freio/embreagem.....	9-24
Verificação do nível do fluido do freio/embreagem.....	9-24
Fluido da transmissão automática.....	9-25
Troca do fluido da transmissão automática.....	9-25
Líquido do lavador do para-brisa.....	9-26
Verificação do nível do líquido do lavador do para-brisa.....	9-26
Freio de estacionamento.....	9-27
Verificação do freio de estacionamento.....	8-27
Filtro de ar.....	9-28
Substituição do filtro de ar.....	9-28
Filtro de ar do controle de climatização.....	9-30
Verificação do filtro.....	9-30
Substituição do filtro de ar.....	9-30
Palhetas dos limpadores.....	9-32
Inspeção das palhetas.....	9-32
Substituição das palhetas.....	9-32

Bateria	9-34
Para melhor manutenção da bateria	9-34
Etiqueta da capacidade da bateria	9-35
Recarga da bateria	9-35
Reinicialização dos itens	9-36
Substituição da bateria	9-36
Pneus e rodas	9-37
Cuidados com os pneus	9-37
Pressão recomendada dos pneus frios	9-37
Verificação da pressão de calibragem do pneu	9-39
Rodízio dos pneus	9-40
Alinhamento de direção e balanceamento de rodas	9-41
Substituição dos pneus	9-41
Substituição das rodas	9-43
Capacidade de tração dos pneus	9-43
Manutenção dos pneus	9-43
Informações na lateral do pneu	9-43
Pneu com perfil baixo (se equipado)	9-47
Fusíveis	9-48
Substituição dos fusíveis do painel de instrumentos	9-49
Substituição dos fusíveis do compartimento do motor	9-50
Descrição dos fusíveis e relés do painel	9-52
Lâmpadas	9-61
Substituição das lâmpadas dos faróis, lanternas, sinalizadores de direção, luz de neblina e luz de condução diurna	9-62
Substituição da lâmpada da luz indicadora de direção lateral (se equipado)	9-65
Substituição da lâmpada das luzes combinadas traseiras	9-66
Substituição da lâmpada das luzes de ré	9-68
Substituição da luz de freio central	9-68
Substituição da lâmpada da luz da placa de licença	9-68
Substituição da lâmpada da luz interna	9-69

9. Manutenção

Cuidados com a aparência.....	9-71
Cuidados com o exterior	9-71
Cuidados com o interior	9-77
Sistema de controle de emissões.....	9-81
Sistema de controle de emissões do cárter	9-81
Sistema de controle de emissões evaporativas.....	9-81
Sistema de controle de emissões do escapamento.....	9-82

COMPARTIMENTO DO MOTOR

■ Kappa 1.0 T-GDI FFV (Flex)

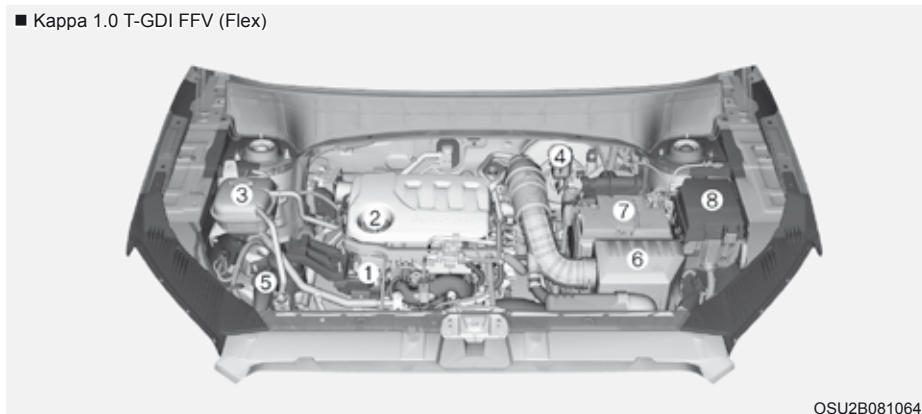

O compartimento real do motor pode ser diferente da ilustração.

- | | |
|--|--|
| 1. Vareta de nível de óleo do motor | 5. Reservatório do líquido lavador do para-brisa |
| 2. Tampa de abastecimento de óleo do motor | 6. Filtro de ar |
| 3. Reservatório do líquido de arrefecimento do motor | 7. Bateria |
| 4. Reservatório de fluido do freio/embreagem | 8. Caixa de fusíveis |

■ Smartstream 2.0 E-FFV (Flex)

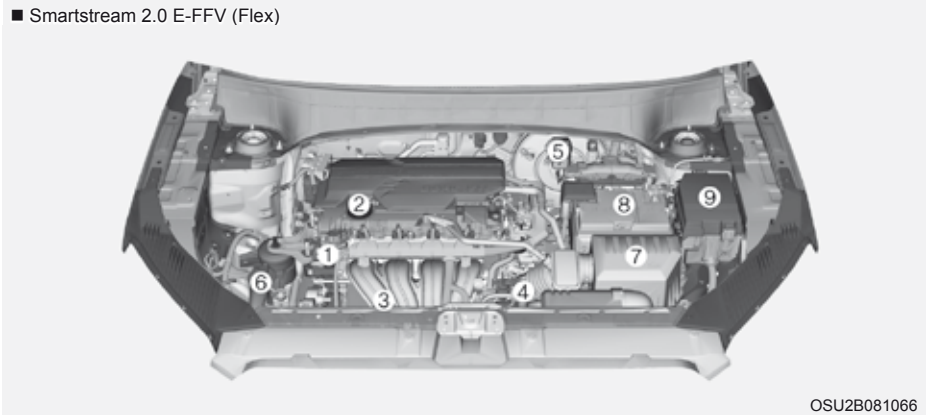

OSU2B081066

O compartimento real do motor pode ser diferente da ilustração.

1. Vareta de nível de óleo do motor
2. Tampa de abastecimento de óleo do motor
3. Reservatório do líquido de arrefecimento do motor
4. Tampa do radiador
5. Reservatório de fluido de freio
6. Reservatório do líquido do lavador do para-brisa
7. Filtro de ar
8. Bateria
9. Caixa de fusíveis

SERVIÇOS DE MANUTENÇÃO

Tenha o máximo cuidado para evitar danos ao seu veículo e ferimentos pessoais quando realizar qualquer procedimento de manutenção ou inspeção. Serviços inadequados, incompletos ou insuficientes podem resultar em problemas de funcionamento para o veículo, levando a danos, acidentes ou ferimentos pessoais.

Responsabilidade do proprietário

NOTA

O serviço de manutenção e a conservação dos registros são responsabilidade do proprietário.

Recomendamos levar seu veículo a uma concessionária autorizada Hyundai Motor Brasil (HMB), para inspeção.

Você deve guardar os documentos que comprovam que a manutenção apropriada foi executada em seu veículo de acordo com o plano de manutenção preventiva mostrado nas páginas seguintes. Você necessita dessas informações para atender às exigências de serviços e manutenção da garantia de seu veículo.

Informações detalhadas sobre a garantia podem ser encontradas no seu Manual de Garantia.

Não são cobertos pela garantia os serviços e ajustes necessários resultantes de uma manutenção inadequada ou da falta de manutenção necessária.

Precauções de manutenção do proprietário

Serviço inadequado ou incompleto pode resultar em problemas. Esta seção fornece instruções apenas para os itens de manutenção que são fáceis de executar.

NOTA

A manutenção inadequada durante o período de garantia pode afetar a cobertura da garantia. Para maiores detalhes, leia o Manual de Garantia fornecido com o veículo. Se estiver inseguro sobre qualquer procedimento de reparo ou manutenção, recomendamos que o veículo seja verificado por uma concessionária autorizada Hyundai Motor Brasil (HMB).



ATENÇÃO

Trabalho de manutenção

- Efetuar serviços de manutenção em um veículo pode ser perigoso. Você pode se ferir gravemente ao realizar alguns procedimentos de manutenção. Caso você não tenha conhecimento e experiência suficientes, ou não disponha de ferramentas e equipamentos apropriados para realizar o serviço, recomendamos que o veículo seja verificado por uma concessionária autorizada Hyundai Motor Brasil (HMB).
- Trabalhar debaixo do capô do motor com o motor funcionando é perigoso. E fica ainda mais perigoso quando você usar joias ou roupas folgadas. Elas podem ficar presas nas peças móveis e causar ferimentos.

Portanto, se você precisar deixar o motor funcionando enquanto trabalhar debaixo do capô, certifique-se de remover todas as joias (principalmente anéis, braceletes, relógios e colares) e quaisquer gravatas, cachecóis e roupas folgadas semelhantes antes de ficar perto do motor ou das ventoinhas de arrefecimento.



ATENÇÃO

Não deixe luvas, panos ou qualquer outro material combustível no compartimento do motor. Isto pode causar um incêndio resultante do calor.

NOTA

- Não coloque objetos pesados sobre o motor ou peças relacionadas ao combustível
- Se for necessário inspecionar o sistema de combustível (linhas de combustível e sistema de injeção de combustível), recomendamos procurar uma concessionária autorizada HMB.
- Ao inspecionar o compartimento do motor não fique perto de pontos aquecidos e não produza calor ou chama. Combustível e demais fluidos são inflamáveis e podem causar um incêndio.
- Antes de inspecionar ou tocar em cabos de ignição ou fiação elétrica, desconecte o cabo negativo (“-”) da bateria. Você pode provocar um curto-circuito.
- Tenha cuidado ao substituir ou inspecionar lâmpadas para evitar queimaduras e curto-circuito.

MANUTENÇÃO A CARGO DO PROPRIETÁRIO

As listas seguintes são verificações e inspeções no veículo que devem ser feitas na frequência indicada, para garantir o funcionamento seguro e confiável do veículo.

Quaisquer condições adversas devem merecer a atenção da concessionária o mais rápido possível.

Estas verificações de manutenção a cargo do proprietário geralmente não são cobertas pela garantia e você, provavelmente, terá que pagar pela mão de obra, peças e lubrificantes utilizados.

Plano de manutenção a cargo do proprietário

Quando o veículo estiver parado para abastecimento:

- Verifique o nível do óleo do motor.
- Verifique o nível do líquido de arrefecimento do motor no reservatório.
- Verifique o nível do líquido do lavador do para-brisa.
- Verifique se os pneus estão calibrados corretamente.
- Verifique o radiador e condensador.

Verifique se a frente do radiador e condensador está limpa e sem entupimento com folhas, sujeira ou insetos etc.

Se alguma dessas partes estiver extremamente suja ou você não tiver certeza da condição, recomendamos entrar em contato com uma concessionária autorizada Hyundai Motor Brasil (HMB).



ATENÇÃO

Tenha cuidado ao verificar o nível do líquido de arrefecimento do motor quando o motor estiver quente. Líquido de arrefecimento do motor muito quente e vapor podem espirrar sob pressão. Isto pode causar queimaduras ou outros ferimentos graves.

Quando estiver dirigindo seu veículo:

- Observe qualquer mudança no som do escapamento ou cheiro de gases de escapamento no veículo.
- Verifique a existência de vibrações no volante de direção. Observe qualquer aumento no esforço ou folga no volante de direção, ou se ocorrem mudanças na posição do volante quando em linha reta.
- Observe se seu veículo faz curvas com suavidade ou “puxa” para um dos lados quando está em uma estrada regular e nivelada.
- Quando estiver parando, ouça e verifique se há sons incomuns, se “puxa” para um dos lados, se o curso do pedal do freio aumenta ou se o pedal está duro de pressionar.
- Se ocorrer alguma derrapagem ou mudanças no funcionamento da transmissão, verifique o nível do fluido da transmissão.
- Verifique o funcionamento da posição estacionamento (P) da transmissão automática.
- Verifique o freio de estacionamento.
- Verifique a existência de vazamentos de fluido sob seu veículo (é normal haver gotejamento do sistema de ar condicionado durante ou após o uso).

Pelo menos uma vez por mês:

- Verifique o nível do líquido de arrefecimento do motor no reservatório.
- Verifique o funcionamento de todas as luzes externas, incluindo as luzes de freio, indicadores de direção e luzes de advertência.
- Verifique a pressão de todos os pneus, incluindo o estepe quanto a pneus gastos, com desgaste desigual ou danos.
- Verifique as porcas de rodas soltas.

No mínimo duas vezes ao ano

- Verifique a existência de vazamentos ou danos nas mangueiras do radiador, aquecedor e ar condicionado.
- Verifique o funcionamento do lavador e do limpador do para-brisa. Limpe as palhetas com um pano limpo umedecido no líquido do lavador.
- Verifique o alinhamento dos faróis.
- Verifique o silencioso, a tubulação do escapamento, defletores térmicos e braçadeiras.
- Verifique o desgaste e o funcionamento dos cintos de segurança.

Pelo menos uma vez por ano:

- Limpe os orifícios dos drenos da carroceria e das portas do veículo.
- Lubrifique as dobradiças das portas e do capô do motor.
- Lubrifique as travas e trincos das portas e do capô do motor.
- Lubrifique as vedações de borracha das portas.
- Verifique o sistema de ar condicionado.
- Inspeccione e lubrifique as articulações e controles da transmissão automática.
- Limpe a bateria e os terminais.
- Verifique o nível do fluido do freio/embreagem

PLANO DE MANUTENÇÃO PREVENTIVA

Siga o Plano de Manutenção Normal se o veículo é utilizado normalmente onde nenhuma destas condições se aplicar.

Se qualquer das condições seguintes se aplicar, siga a Manutenção Em Condições Severas de Uso.

- Condução repetida em curtas distâncias, inferiores a 8 km em temperatura normal ou inferiores a 16 km em temperatura de congelamento
- Marcha lenta do motor durante muito tempo ou condução em baixa velocidade por longas distâncias
- Condução em piso áspero, empoeirado, com lama, sem pavimentação, com cascalho ou com aplicação de sal
- Condução em áreas onde há sal ou outros materiais corrosivos ou em tempo muito frio
- Condução em condição de areia ou poeira entrando no motor
- Condução em áreas com tráfego pesado
- Condução repetitiva em áreas com subidas, descidas ou montanhas
- Rebocar um trailer ou usar um bagageiro de teto
- Dirigir como veículo de patrulhamento, taxi, outro uso comercial ou reboque de veículo
- Dirigir acima de 170 km/h
- Dirigir frequentemente na condição de anda e para

Caso o seu veículo esteja funcionando em uma das condições anteriores, você deve inspecionar, substituir ou completar os reservatórios com mais frequência do que o prescrito no plano de manutenção normal. Após os períodos ou distâncias mostrados na tabela continue seguindo os intervalos de manutenção programados.

Plano de manutenção normal

ITEM DE MANUTENÇÃO	INTERVALO DE MANUTENÇÃO	Número de meses ou distância de condução, o que ocorrer primeiro												
		Meses	12	24	36	48	60	72	84	96	108	120		
Km x 1.000		10	20	30	40	50	60	70	80	90	100			
Correias de acionamento *1				I			I							I
Óleo e filtro de óleo do motor *2*3	1.0 T-GDI Flex, 2.0 MPI Flex		Substitua a cada 10.000 km ou 12 meses											
Filtro de ar		I	I	I	S	I	I	I	S	I	I			I
Velas de ignição*4	1.0 T-GDI Flex	Substitua a cada 60.000 km/Inspeção a cada 20.000km												
	2.0 NU MPI Flex	Substitua a cada 160.000km/Inspeção a cada 40.000km												
Filtro de combustível*5	Motor Flex – Todos*6	Substitua a cada 10.000km												
Bomba de combustível*5	Motor Flex – Todos*6			I			I						I	

I: Inspeção e, se necessário, ajuste, corrija, limpe ou substitua.

S: Substitua.

*1 : Inspeção a correia de acionamento, a polia tensora, polia guia e polia do alternador e, se necessário, corrija ou substitua.

*2 : Verifique o nível do óleo do motor e vazamentos a cada 500 km ou antes de iniciar uma viagem longa.

*3 : Nunca adicione quaisquer aditivos ao óleo do motor. Os aditivos do óleo do motor podem alterar as propriedades do óleo do motor e causar falhas graves no motor.

*4 : Para sua conveniência, pode ser substituído antes do intervalo normal ao realizar a manutenção de outros itens.

*5 : O intervalo de manutenção depende da qualidade do combustível. Se ocorrerem problemas como restrição no fluxo de combustível, perda de potência, partida difícil ou ruído das peças de combustível, inspecione o filtro ou a bomba de combustível e substitua imediatamente em uma concessionária autorizada Hyundai Motor Brasil (HMB).

*6 : Flex: Motor com tecnologia Flex que permite a utilização de Gasolina (E22) e Etanol (E100) em qualquer proporção.

Plano de manutenção normal (cont.)

ITEM DE MANUTENÇÃO	INTERVALO DE MANUTENÇÃO	Número de meses ou distância de condução, o que ocorrer primeiro											
		Meses	12	24	36	48	60	72	84	96	108	120	
		Km x 1.000	10	20	30	40	50	60	70	80	90	100	
Folga das válvulas*7		Inspeção a cada 90.000 km ou 72 meses											
Mangueiras de vapor e tampa de abastecimento de combustível							I						
Filtro de ar do tanque de combustível (se equipado)				I			S						I
Mangueiras de vácuo (para EGR & corpo do acelerador) (se equipado)		I	I	I	I	I	I	I	I	I	I	I	I
Linhas de combustível, mangueiras e conexões													
Sistema de arrefecimento		I	I	I	I	I	I	I	I	I	I	I	I
Líquido de arrefecimento do motor*8		I	I	I	I	I	I	I	I	I	I	I	S
Estado da bateria		I	I	I	I	I	I	I	I	I	I	I	I

I: Inspeção e, se necessário, ajuste, corrija, limpe ou substitua.

S: Substitua.

*7 : Inspeção se houver ruído excessivo ou vibração do motor e ajuste se necessário. Este serviço deve ser realizado por uma concessionária autorizada Hyundai Motor Brasil (HMB).

*8 : Para sua conveniência, pode ser substituído antes do intervalo normal ao realizar a manutenção de outros itens.

Plano de manutenção normal (cont.)

ITEM DE MANUTENÇÃO	Número de meses ou distância de condução, o que ocorrer primeiro													
	Meses	12	24	36	48	60	72	84	96	108	120			
	Km x 1.000	10	20	30	40	50	60	70	80	90	100			
Todos os sistemas elétricos		I	I	I	I	I	I	I	I	I	I	I	I	I
Linhas do freio, mangueiras e conexões		I	I	I	I	I	I	I	I	I	I	I	I	I
Pedal de freio, pedal de embreagem (se equipado)				I			I					I		
Freio de estacionamento							I							I
Fluido de freio/embreagem		I	I	I	I	I	I	I	I	I	I	I	I	I
Discos e pastilhas de freio		I	I	I	I	I	I	I	I	I	I	I	I	I
Caixa de direção, articulações e coifas		I	I	I	I	I	I	I	I	I	I	I	I	I
Eixos propulsores e coifas							I							I
Pneus (pressão e desgaste)		I	I	I	I	I	I	I	I	I	I	I	I	I
Juntas esféricas da suspensão dianteira		I	I	I	I	I	I	I	I	I	I	I	I	I

I: Inspeção e, se necessário, ajuste, corrija, limpe ou substitua.

S: Substitua.

Plano de manutenção normal (cont.)

ITEM DE MANUTENÇÃO	INTERVALO DE MANUTENÇÃO	Número de meses ou distância de condução, o que ocorrer primeiro											
		Meses	12	24	36	48	60	72	84	96	108	120	
MANUTENÇÃO		Km x 1.000	10	20	30	40	50	60	70	80	90	100	
Parafusos e porcas do chassi e carroceria			I	I	I	I	I	I	I	I	I	I	
Refrigerante do ar condicionado (se equipado)			I	I	I	I	I	I	I	I	I	I	
Compressor do ar condicionado (se equipado)			I	I	I	I	I	I	I	I	I	I	
Filtro de ar do sistema de climatização (se equipado)			S	S	S	S	S	S	S	S	S	S	
Fluido de transmissão manual (se equipado) *9			Inspeção a cada 60.000 km ou 48 meses										
Fluido da transmissão automática			Sem inspeção, livre de manutenção										
Sistema de escape					I			I			I		

I: Inspeção e, se necessário, ajuste, corrija, limpe ou substitua.

S: Substitua.

*9: O fluido da transmissão manual deve ser trocado sempre que for submerso em água.

Manutenção em condições severas de uso (cont.)

Os seguintes pontos deverão ser verificados com maior frequência, caso o veículo seja normalmente utilizado em condições severas de condução.

Utilize o quadro abaixo para realizar intervalos de manutenção apropriados.

I: Inspeção e, se necessário, ajuste, corrija, limpe ou substitua S: Substitua.

Itens de manutenção		Operação de manutenção	Intervalos de manutenção	Condição de condução
Óleo e filtro de óleo do motor	1.0 T-GDI Flex, 2.0 MPI Flex	S	A cada 5.000 km ou 6 meses	A, B, C, D, E, F, G, H, I, J, K
Filtro de ar		S	Substitua mais frequentemente, dependendo da condição	C, E
Velas de ignição		S	Substitua mais frequentemente, dependendo da condição	A, C, F, H, I, K
Caixa de direção, articulações e coifas		I	Inspeção mais frequentemente, dependendo da condição	C, D, E, F, G
Juntas esféricas da suspensão dianteira		I	Inspeção mais frequentemente, dependendo da condição	C, D, E, F, G
Discos e pastilhas de freio, pinças e rotores		I	Inspeção mais frequentemente, dependendo da condição	C, D, E, G, H

Itens de manutenção	Operação de manutenção	Intervalos de manutenção	Condição de condução
Freio de estacionamento	I	Inspeção mais frequentemente, dependendo da condição	C, D, G, H
Eixos propulsores e coifas	I	Inspeção mais frequentemente, dependendo da condição	C, D, E, F, G, H, I, J
Filtro de ar do sistema de climatização (se equipado)	I	Inspeção mais frequentemente, dependendo da condição	C, E
Fluido de transmissão manual (se equipado)	S	A cada 120.000 km	C, D, E, F, G, H, I, J
Fluido de transmissão automática	S	A cada 100.000 km	A, C, D, E, F, G, H, I, J, K

Condições severas de condução

A: Condução repetida em curtas distâncias

B: Marcha lenta extensa

C: Condução em vias com poeira ou mal conservadas

D: Condução em áreas onde há sal ou outros materiais corrosivos ou em tempo muito frio

E: Condução em condição de areia ou poeira entrando no motor

F: Condução em áreas com tráfego pesado

G: Condução frequente em áreas de montanha

H: Rebocando trailer

I: Dirigir como veículo de patrulhamento, taxi, outro uso comercial ou reboque de veículo

J: Dirigir acima de 170 km/h

K: Dirigir frequentemente na condição de anda e para

EXPLICAÇÃO SOBRE OS ITENS DE MANUTENÇÃO PREVENTIVA

Óleo e filtro de óleo do motor

O óleo do motor e o filtro devem ser trocados dentro dos intervalos especificados no plano de manutenção preventiva. Se o veículo for dirigido em condições severas, podem ser necessárias trocas de óleo e filtro mais frequentes.

Correia de acionamento

Inspecione todas as correias de acionamento quanto à evidência de cortes, trincas, desgastes excessivo ou oleosidade, substituindo-as quando necessário.

As correias de acionamento devem ser inspecionadas periodicamente para verificação da tensão e ajustadas quando necessário.

NOTA

Ao inspecionar a correia de acionamento, coloque o interruptor de ignição na posição LOCK/OFF ou ACC.

Filtro de combustível

Um filtro de combustível obstruído pode limitar a velocidade do veículo, danificar o sistema de emissões e dificultar a partida. Se uma quantidade excessiva de partículas estranhas estiver acumulada no tanque de combustível, pode ser necessário que o filtro seja substituído com maior frequência.

Após a instalação de um filtro novo, deixe o motor funcionar por vários minutos e verifique a existência de vazamentos nas conexões.

Recomendamos que o filtro de combustível seja substituído por uma concessionária autorizada Hyundai Motor Brasil (HMB).

Tubulações, mangueiras e conexões de combustível

Inspecione todas as tubulações, mangueiras de combustível e suas conexões para verificar se não apresentam vazamentos ou danos.

Recomendamos que as tubulações, mangueiras de combustível e suas conexões sejam substituídas por uma concessionária autorizada Hyundai Motor Brasil (HMB).

Mangueiras de vapor e tampa de abastecimento de combustível

A mangueira de vapor e a tampa do tanque de combustível devem ser inspecionadas dentro dos intervalos especificados no plano de manutenção preventiva. Certifique-se que a mangueira de vapor ou a tampa do tanque de combustível seja instalada corretamente.

Mangueiras de ventilação de vácuo do cárter (se equipado)

Inspecione a superfície das mangueiras quanto a sinais de dano por calor e/ou mecânico. Borracha dura e quebradiça, trincas, rasgos, cortes, abrasões e inchaço indicam deterioração.

Atenção especial deve ser dada ao exame da superfície das mangueiras perto de fontes de muito calor, tais como coletor de escape.

Inspecione a passagem das mangueiras para garantir que elas não entrem em contato com qualquer fonte de calor, bordas pontiagudas ou componentes móveis que possam causar dano por calor ou mecânico. Inspecione todas as conexões das mangueiras, tais como braçadeiras e acoplamentos, para se certificar que estejam seguras e não existam vazamentos. As mangueiras devem ser substituídas imediatamente se existir qualquer sinal de deterioração ou dano.

Filtro de ar

Recomendamos que o filtro de ar seja substituído por uma concessionária autorizada Hyundai Motor Brasil (HMB).

Velas de ignição

Certifique-se de instalar novas velas de ignição com grau térmico correto.

ATENÇÃO

Não desconecte e inspecione as velas de ignição com o motor quente. Você pode se queimar.

Sistema de arrefecimento

Verifique os componentes do sistema de arrefecimento, tais como radiador, reservatório de expansão, mangueiras e conexões quanto à existência de vazamentos ou danos. Substitua quaisquer componentes danificados.

Líquido de arrefecimento

O líquido de arrefecimento do motor deve ser trocado dentro dos intervalos especificados no plano de manutenção preventiva.

Fluido de transmissão manual (se equipado)

Inspecione o fluido de transmissão manual de acordo com o plano de manutenção.

Fluido da transmissão automática

Inspecione o fluido da transmissão automática de acordo com o plano de manutenção.

NOTA

O uso de fluido não especificado (mesmo marcado como compatível com o genuíno) pode resultar em deterioração da qualidade nas mudanças e vibrações, ocasionando falha na transmissão.

Utilize somente fluido para transmissão automática especificado. (Consulte “Lubrificantes e capacidades recomendadas”, na seção 2.)

Mangueiras e linhas dos freios

Inspecione visualmente quanto à instalação correta, rachaduras, trincas, deterioração e vazamentos. Substitua imediatamente quaisquer peças danificadas ou deterioradas.

Fluido do freio/embreagem

Verifique o nível do fluido de freio/embreagem no reservatório. O nível deve estar entre as marcas “MIN” (mínimo) e “MAX” (máximo) existentes na lateral do reservatório. Utilize somente fluido para freio/embreagem com especificação DOT 4.

Freio de estacionamento

Inspecione o sistema do freio de estacionamento, incluindo a alavanca e os cabos do freio de estacionamento.

Discos, pastilhas de freio e pinças do freio

Verifique as pastilhas quanto a desgaste excessivo, discos quanto a empenamento e desgaste e as pinças quanto a vazamento de fluido.

Parafusos de fixação das suspensões

Verifique a existência de folgas ou danos nas conexões da suspensão. Reaperte com o torque especificado.

Caixa de direção, articulações e coifas/juntas esféricas do braço inferior

Com o veículo parado e o motor desligado, verifique se existe folga excessiva no volante de direção.

Verifique a existência de deformações ou danos nas conexões da suspensão.

Inspecione a existência de deterioração, rachaduras ou danos nas coifas e juntas esféricas. Substitua quaisquer componentes danificados.

Eixos de transmissão e coifas

Verifique a existência de rachaduras ou danos nos eixos de transmissão, coifas e braçadeiras. Substitua qualquer peça danificada e lubrifique com graxa, se necessário.

Refrigerante do ar condicionado

Verifique a existência de danos ou vazamentos nas linhas e conexões do sistema de ar condicionado.

ÓLEO DO MOTOR

Verificação o nível do óleo do motor

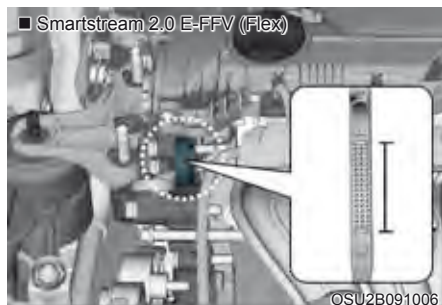
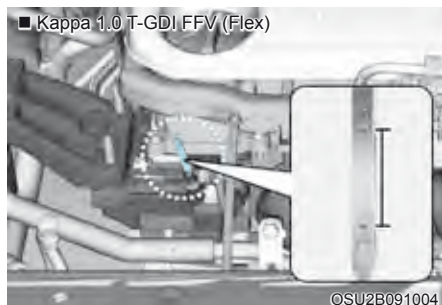

1. Certifique-se de que o veículo esteja estacionado em uma superfície nivelada.
2. Dê a partida no motor e deixe que ele atinja a temperatura normal de operação.
3. Desligue o motor e espere alguns minutos (aproximadamente 5 minutos) para que o óleo retorne ao cárter de óleo.
4. Retire a vareta de medição, limpe-a e recoloque-a até o final.
5. Retire novamente a vareta de medição e verifique o nível. O nível deve estar entre as marcas "F" ("FULL" nível máximo) e "L" ("LOW" nível mínimo).

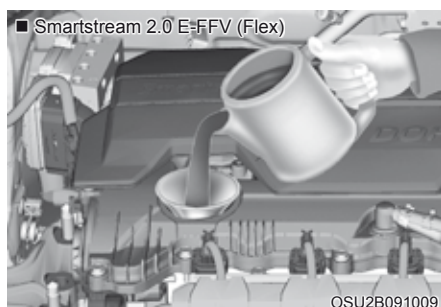
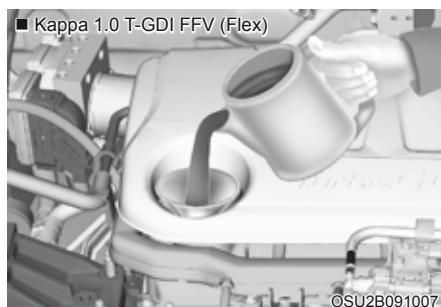

Se o nível estiver abaixo ou muito próximo da marca "L" ("LOW" nível mínimo), adicione óleo até que atinja a marca "F" ("FULL" nível máximo). **Não adicione óleo em excesso.**

Use um funil para evitar o derramamento de óleo nos componentes do motor.

Use somente o óleo do motor especificado. (Consulte "Lubrificantes e capacidades recomendadas", na seção 2.)

ATENÇÃO

Mangueira do radiador

Tenha muito cuidado para não encostar nas mangueiras do radiador ao verificar ou adicionar o óleo do motor, pois elas podem estar suficientemente quentes para causar queimaduras.

CUIDADO

- Não adicione óleo além do necessário. Isso pode danificar o motor.
- Não derrame óleo do motor ao adicionar ou substituir o óleo do motor. Se derramar óleo do motor no compartimento do motor, limpe-o imediatamente.
- Limpe a vareta de medição do nível do óleo com um pano limpo. Se misturar com detritos, poderá causar danos no motor.

Troca do óleo do motor e filtro



- Recomendamos que o óleo do motor e o filtro sejam substituídos por uma concessionária autorizada Hyundai Motor Brasil (HMB).
- Se o plano de manutenção para substituir o óleo do motor for excedido, o desempenho do óleo do motor pode se deteriorar e a condição do motor pode ser afetada. Portanto, substitua o óleo do motor de acordo com o plano de manutenção.
- Para manter o motor em condições ideais, use o óleo e o filtro do motor recomendados. Se o óleo e o filtro do motor recomendados não forem usados, substitua-os de acordo com o plano de manutenção para condições severas de uso.

- O objetivo do plano manutenção para a substituição do óleo do motor é para evitar a deterioração do mesmo e não tem relação com o consumo de óleo. Verifique e reabasteça o óleo do motor regularmente.

ATENÇÃO

O óleo usado pode provocar irritação ou câncer de pele, caso seja mantido em contato com a pele por períodos prolongados. O óleo usado contém compostos químicos que causaram câncer em animais de laboratório. Após manusear o óleo usado, proteja sempre a pele lavando completamente as mãos com sabão e água quente o mais rápido possível.

NOTA

Quando a pressão do óleo estiver baixa devido ao baixo nível de óleo, a luz de advertência da pressão do óleo acenderá. Além disso, o sistema de proteção do motor será ativado e a lâmpada indicadora de mau funcionamento (⚠️) acenderá quando o veículo for conduzido neste estado continuamente. Quando a pressão do óleo for restaurada, a luz de advertência se apagará e a potência do motor não será mais limitada.

CUIDADO

O óleo do motor fica muito quente imediatamente após o veículo ter sido conduzido e pode causar queimaduras durante a substituição. Substitua o óleo do motor após o motor ter resfriado.

NOTA

Nunca adicione quaisquer aditivos ao óleo do motor. Os aditivos do óleo do motor podem alterar as propriedades do óleo do motor e causar falhas graves no motor.

LÍQUIDO DE ARREFECIMENTO DO MOTOR

O sistema de arrefecimento de alta pressão possui um reservatório com anticongelante. Esse reservatório é abastecido na fábrica.

Verifique a proteção anticongelante e o nível de concentração do líquido de arrefecimento pelo menos uma vez por ano, no início do inverno e antes de viajar para local de clima mais frio.

NOTA

- Não dirija sem líquido de arrefecimento do motor. Isso pode causar falha da bomba e engripamento do motor etc.
- Se o motor superaquecer devido ao nível baixo do líquido de arrefecimento do motor, colocar líquido de arrefecimento repentinamente pode trincar o motor. Para prevenir danos, adicione o líquido de arrefecimento lentamente e em pequenas quantidades.

Verificação do nível do líquido de arrefecimento do motor

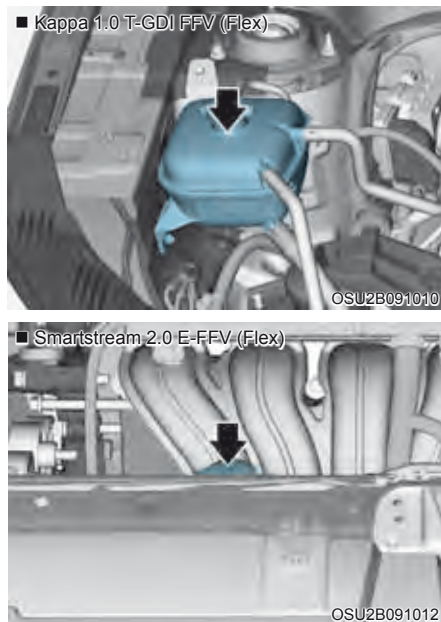

Verifique a condição e as conexões de todas as mangueiras do sistema de arrefecimento e de aquecimento. Troque as mangueiras deformadas ou deterioradas.

O nível do líquido de arrefecimento deve estar entre as marcas “F” (“FULL” nível máximo) e “L” (“LOW” nível mínimo) do reservatório quando o motor estiver frio.

Se o nível de fluido estiver baixo, recomendamos que o sistema seja inspecionado por uma concessionária autorizada Hyundai Motor Brasil (HMB).

ATENÇÃO



Removendo a tampa do radiador

- Nunca tente retirar a tampa do radiador quando o motor estiver funcionando ou quente. Isso pode causar dano ao sistema de arrefecimento e ao motor, resultando em possíveis ferimentos graves causados pelo líquido ou vapor que jorrar.
- Desligue o motor e espere até que ele esfrie. Tenha muito cuidado ao remover a tampa do radiador. Enrole um pano grosso ao redor dela e gire lentamente no sentido anti-horário até a primeira parada. Afaste-se enquanto a pressão é liberada do sistema de arrefecimento. Quando tiver certeza que toda pressão foi liberada, pressione a tampa para baixo usando um pano grosso e continue girando no sentido anti-horário para remover.
- Mesmo que o motor não esteja funcionando, não remova a tampa do radiador ou o bujão de dreno enquanto o motor e o radiador estiverem quentes. Líquido de arrefecimento quente e vapor podem jorrar sob pressão, causando ferimentos graves.

ATENÇÃO



O motor elétrico (ventilador do radiador) é controlado pela temperatura e pressão do líquido de arrefecimento do motor e pela velocidade do veículo.

Algumas vezes ele pode funcionar mesmo com o motor desligado. Tenha extremo cuidado quando trabalhar próximo às pás do ventilador do radiador para não ser ferido pelo movimento de rotação. Quando a temperatura diminui, o motor elétrico desliga automaticamente. Isto é uma condição normal.

O motor elétrico (ventilador do radiador) poderá funcionar até que o cabo negativo da bateria seja desconectado.

ATENÇÃO



Vista dianteira do compartimento do motor
Verifique se a etiqueta na tampa do líquido de arrefecimento está na frente.

Líquido de arrefecimento do motor recomendado

- Nunca adicione água ao sistema de arrefecimento. Uma mistura inadequada de líquido de arrefecimento pode resultar em funcionamento incorreto e gerar danos ao motor. Utilize somente líquido de arrefecimento recomendado.
- O motor do seu veículo possui peças de alumínio e deve ser protegido por um líquido de arrefecimento à base de etilenoglicol para evitar a corrosão e o congelamento.
- **NÃO USE** álcool ou anticongelante com metanol, nem os misture com o líquido de arrefecimento especificado.



ATENÇÃO



Tampa do radiador

Não remova a tampa do radiador quando o motor e o radiador estiverem quentes.

Líquido de arrefecimento fervendo e vapor podem jorrar sob pressão, causando ferimentos graves.

Substituição do líquido de arrefecimento do motor

Recomendamos que o líquido de arrefecimento seja substituído por uma concessionária autorizada Hyundai Motor Brasil (HMB).

NOTA

Coloque um pano ou tecido grosso ao redor da tampa do radiador antes de completar o líquido de arrefecimento, para evitar que ele caia nos componentes do motor, tais como o alternador.



ATENÇÃO

Líquido de arrefecimento

- Não utilize líquido de arrefecimento do radiador ou anticongelante no reservatório do líquido do lavador do para-brisa.
- O líquido de arrefecimento do radiador pode atrapalhar seriamente a visibilidade quando borrifado no para-brisa e causar a perda do controle do veículo ou danos à pintura e ao acabamento da carroceria.

FLUIDO DO FREIO/EMBREAGEM

Verificação do nível do fluido do freio/embreamagem



Verifique periodicamente o nível do fluido no reservatório. Ele deve estar entre as marcas “MIN” (mínimo) e “MAX” (máximo) existentes na lateral do reservatório.

Antes de remover a tampa do reservatório e adicionar o fluido do freio/embreamagem, limpe cuidadosamente a área ao redor da tampa do reservatório para evitar a contaminação do fluido do freio/embreamagem. Se o nível estiver baixo, adicione fluido até o nível “MAX” (máximo). O nível irá diminuir com a quilometragem acumulada. Esta é uma condição normal associada com o desgaste das sapatas de freio e/ou do disco de embreamagem (se equipado). Se o nível do fluido estiver excessivamente baixo, recomendamos que o sistema seja verificado por uma concessionária autorizada Hyundai Motor Brasil (HMB).

Utilize somente fluido de freio especificado. (Consulte “Lubrificantes e capacidades recomendadas”, na seção 2.)

Nunca misture diferentes tipos de fluidos.

ATENÇÃO

Perda do fluido de freio/embreamagem

Se forem necessárias adições frequentes no sistema de freios, recomendamos que o sistema seja inspecionado por uma concessionária autorizada Hyundai Motor Brasil (HMB).

NOTA

Antes de remover a tampa de abastecimento do fluido do freio/embreamagem, leia a advertência na tampa.

ATENÇÃO

Limpe a tampa de abastecimento antes de removê-la. Utilize apenas fluido de freio/embreamagem DOT 4 de recipientes lacrados.

ATENÇÃO

Fluido de freio/embreamagem

Não deixe que o fluido de freio/embreamagem entre em seus olhos. Se o fluido de freio/embreamagem entrar em contato com seus olhos, lave-os com água limpa por pelo menos 15 minutos e procure atendimento médico imediato.

NOTA

Não permita que o fluido do freio/embreamagem entre em contato com a pintura do veículo, pois isso pode danificar a pintura.

O fluido do freio/embreamagem, que foi exposto ao ar livre por um período prolongado de tempo, não deve ser usado, pois sua qualidade não pode ser garantida. Ele deve ser descartado adequadamente. Não utilize um tipo errado de fluido. Algumas gotas de óleo mineral, como o óleo de motor, no sistema de freio/embreamagem podem danificar as peças do sistema de freio/embreamagem.

Para manter o melhor desempenho de frenagem e do ABS/ESC, recomendamos o uso de fluido de freio/embreamagem genuíno em conformidade com as especificações. (Padrão: FMVSS 116DOT-3 ou DOT 4).

FLUIDO DA TRANSMISSÃO AUTOMÁTICA

NOTA

Um fluido da transmissão automática novo deve ter a cor vermelha. O corante vermelho é acrescentado assim a linha de montagem pode identificar como fluido da transmissão automática e diferenciar do óleo do motor ou anticongelante. O corante vermelho, que não é indicador da qualidade do fluido, não é permanente. Conforme o veículo é dirigido, o fluido da transmissão automática começa a parecer mais escuro. Durante o uso a cor pode parecer marrom claro. Portanto, recomendamos que o sistema seja substituído por uma concessionária autorizada Hyundai Motor Brasil (HMB), de acordo com o Plano de Manutenção, no começo desta Seção.

Utilize somente fluido para transmissão automática especificado.

(Consulte "Lubrificantes e capacidades recomendadas", na seção 2.)

Troca do fluido da transmissão automática

Recomendamos que o sistema seja substituído por uma concessionária autorizada Hyundai Motor Brasil (HMB).

LÍQUIDO DO LAVADOR DO PARA-BRISA

Verificação do nível do líquido do lavador do para-brisa



Verifique o nível do líquido do lavador do para-brisa no reservatório e complete se necessário.

Pode-se utilizar água limpa se o líquido lavador não estiver disponível.

Entretanto, utilize um detergente com características anticongelantes para evitar o congelamento em climas frios.

⚠ ATENÇÃO

Líquido de arrefecimento

- Não utilize líquido de arrefecimento do radiador ou anticongelante no reservatório do líquido do lavador do para-brisa.
- O líquido de arrefecimento do radiador pode atrapalhar seriamente a visibilidade quando borrifado no para-brisa e causar a perda do controle do veículo ou danos à pintura e ao acabamento da carroceria.
- Agentes do líquido do lavador do para-brisa contêm certa quantidade de álcool e podem ser inflamáveis em determinadas circunstâncias. Evite que faíscas ou chamas entrem em contato com o reservatório ou o líquido do lavador do para-brisa. Pode ocorrer dano ao veículo ou ocupantes.
- O líquido do lavador do para-brisa é tóxico, se ingerido por pessoas e animais. Não beba nem entre em contato com o líquido do lavador do para-brisa. Ferimentos graves ou fatais podem acontecer.

FREIO DE ESTACIONAMENTO

Verificação do freio de estacionamento



Verifique o curso do freio de estacionamento contando o número de cliques ouvidos durante o acionamento total a partir da posição liberado.

Da mesma forma, o freio de estacionamento sozinho deve segurar firmemente o veículo em uma inclinação razoavelmente íngreme. Se o curso for maior ou menor do que o especificado, recomendamos que o sistema seja verificado por uma concessionária autorizada Hyundai Motor Brasil (HMB).

Curso: 5~7 cliques com uma força de 20 kg (196 N).

FILTRO DE AR

Substituição do filtro de ar

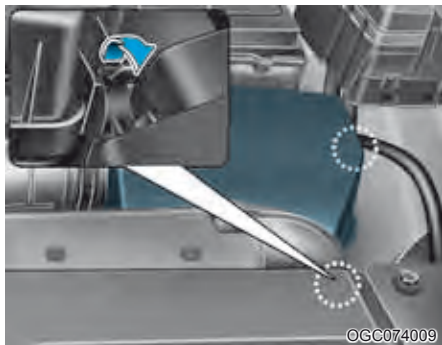

O filtro de ar pode ser limpo ao inspecionar o elemento do filtro de ar.

Não tente lavar ou enxaguar, pois a água irá danificar o filtro.

Se o filtro estiver sujo, substitua-o.

1. Solte a presilha da mangueira e remova a mangueira do filtro.

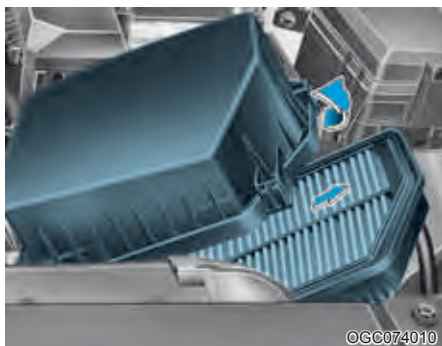

2. Abra a tampa do filtro soltando as presilhas.



3. Remova o filtro usado e limpe cuidadosamente o interior do alojamento do filtro de ar para remover toda poeira.
4. Instale o novo filtro com as mãos limpas e garanta que a junta de borracha não fique presa.
5. A ordem de instalação é inversa à de remoção.

O filtro de ar deve ser substituído de acordo com o plano de manutenção preventiva.

Se o veículo for conduzido em áreas extremamente empoeiradas ou arenosas, substitua o elemento com mais frequência do que os intervalos recomendados. (Consulte "Manutenção sob condições severas de uso", nesta seção.)

NOTA

- Não dirija com o filtro de ar removido, pois isto pode resultar em desgaste excessivo do motor.
- Limpe cuidadosamente o filtro. Não lave nem bata no filtro com muita força. Tenha cuidado com poeira e outras contaminações existentes na parte superior da tampa.
- Mantenha limpo o novo filtro de qualquer contaminação durante a troca.
- Recomendamos usar peças para reposição de uma concessionária autorizada Hyundai Motor Brasil (HMB).

**CUIDADO**

Não limpe o filtro usado. Isso pode causar contaminações no lado limpo do filtro e resultar em desgaste do motor ou falha nos sensores.

FILTRO DE AR DO CONTROLE DE CLIMATIZAÇÃO

Verificação do filtro

Caso o veículo seja utilizado por períodos prolongados em cidades com ar muito poluído ou em estradas acidentadas e empoeiradas, o filtro deve ser inspecionado com maior frequência e substituído antes do intervalo recomendado. Quando o proprietário substituir o filtro de ar de controle de climatização, faça da seguinte maneira e tenha cuidado para evitar danos aos outros componentes.

O filtro de ar deve ser substituído de acordo com o plano de manutenção preventiva.

Substituição do filtro de ar

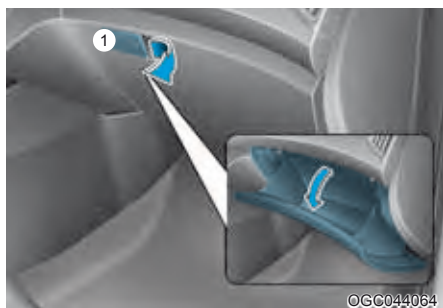

1. Abra o porta-luvas.

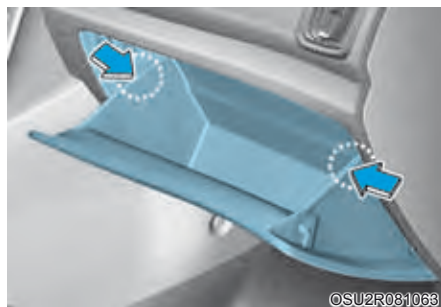

2. Pressione os dois lados do porta-luvas conforme mostrado. Isto garante que os pinos dos limitadores do porta-luvas fiquem livres do suporte, permitindo segurar o porta-luvas.

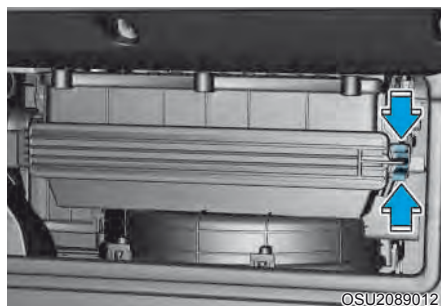

3. Remova a tampa do filtro de ar do controle de climatização.

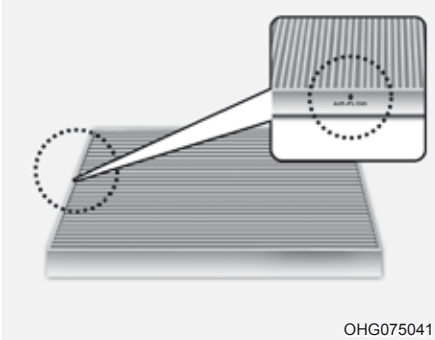

4. Substitua o filtro de ar do controle de climatização.
5. A ordem de instalação é inversa à de desmontagem.

NOTA

Instale um novo filtro de ar do controle de climatização no sentido correto com o símbolo da seta (↓) voltado para baixo.

Senão o efeito do controle de climatização pode ser reduzido e possivelmente fazer barulho.

PALHETAS DOS LIMPADORES

Inspecção das palhetas

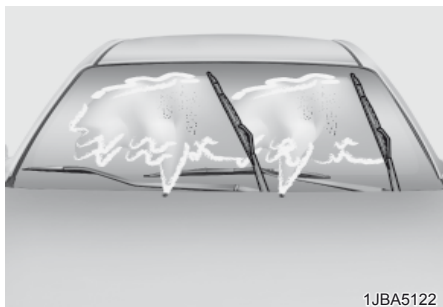

NOTA

Ceras quentes comerciais aplicadas por lava-rápidos automáticos são reconhecidas por dificultar a limpeza do para-brisa.

A contaminação do para-brisa ou das palhetas do limpador com um material estranho pode reduzir a eficiência dos limpadores do para-brisa. As fontes mais comuns de contaminação são insetos, seiva de árvores e tratamento com cera quente usado por alguns lava-rápidos. Se as palhetas não estiverem limpando corretamente, limpe o vidro e as palhetas com um bom limpador ou detergente suave e enxague completamente com água limpa.

NOTA

Para evitar danos às palhetas dos limpadores, não use gasolina, querosene, solvente de tinta ou outros solventes nos limpadores ou perto deles.

Substituição das palhetas

Se as palhetas não estiverem mais limpando o vidro corretamente, elas podem estar gastas ou rachadas e precisam ser substituídas.

NOTA

Para evitar danos aos braços dos limpadores ou outros componentes, não tente movimentar os limpadores manualmente.

NOTA

O uso de palhetas não especificadas pode resultar em funcionamento incorreto e falhas nos limpadores.

Palhetas do limpador de para-brisa



1. Levante o braço do limpador e gire o conjunto da palheta do limpador para expor a presilha plástica de travamento.

NOTA

Não permita que o braço do limpador caia sobre o para-brisa, uma vez que isso pode lascar ou trincar o para-brisa.

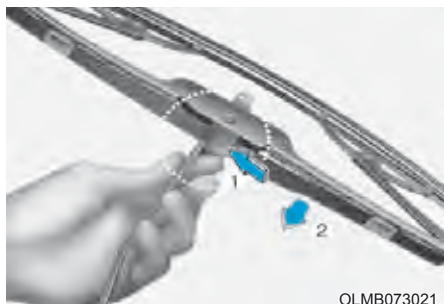

OLMB073021

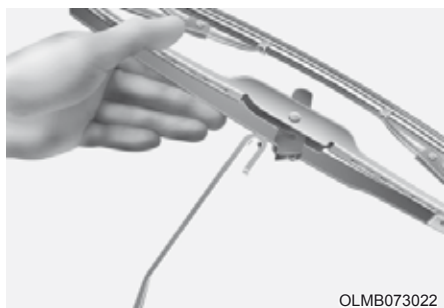

OLMB073022

2. Comprima a presilha e deslize para baixo o conjunto da palheta.
3. Levante-a do braço.
4. Instale o conjunto da palheta na ordem inversa da remoção.

Palheta do limpador do vidro traseiro (se equipado)



OLMB073023

1. Levante o braço do limpador e gire o conjunto da palheta do limpador.
2. Puxe para fora o conjunto da palheta do limpador.



OLMB073024

3. Instale o novo conjunto da palheta inserindo a parte central na fenda do braço do limpador até que ela encaixe no lugar.
4. Certifique-se que o conjunto da palheta seja instalado com firmeza tentando puxá-lo levemente.

Para evitar dano ao braço do limpador ou outros componentes, recomendamos que a palheta do limpador seja trocada na concessionária autorizada Hyundai Motor Brasil (HMB).

BATERIA

Para melhor manutenção da bateria

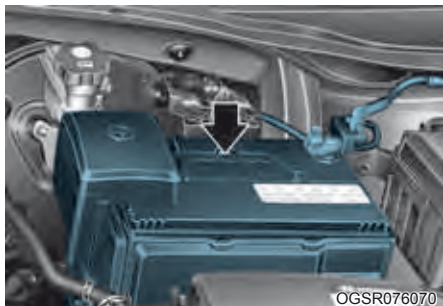

- Mantenha a bateria firmemente instalada.
- Mantenha a parte superior da bateria limpa e seca.
- Mantenha os terminais e as conexões limpos, apertados e protegidos por uma fina camada de vaselina ou graxa.
- Limpe imediatamente qualquer eletrólito derramado pela bateria com uma solução de bicarbonato de sódio e água.
- Se o veículo não for utilizado por um período prolongado, desconecte o cabo do terminal negativo da bateria para evitar que ela descarregue.

⚠️ ATENÇÃO

Perigos da bateria



Sempre leia e siga as cuidadosamente as instruções ao manusear uma bateria.



Mantenha cigarros acesos e todas as outras chamas ou faíscas longe da bateria.



Hidrogênio, um gás altamente combustível, está sempre presente nas células da bateria e pode explodir se pegar fogo.



Mantenha baterias fora do alcance de crianças, pois as baterias contêm **ÁCIDO SULFÚRICO** altamente corrosivo. Não permita que o ácido da bateria entre em contato com sua pele, seus olhos, roupas ou pintura do veículo.



Se qualquer eletrólito entrar em contato com seus olhos, lave com água limpa por no mínimo 15 minutos e procure assistência médica imediatamente. Se o eletrólito entrar em contato com sua pele, lave cuidadosamente o local. Se você sentir dor ou sensação de queimadura, procure assistência médica imediatamente.



Use sempre proteção para os olhos quando trabalhar perto de uma bateria ou colocá-la para carregar. Forneça sempre ventilação ao trabalhar em espaço fechado.



Uma bateria descartada de maneira inadequada pode ser prejudicial ao meio ambiente e à saúde humana. Descarte a bateria de acordo com a legislação ou regulamentos locais.

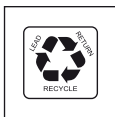

A bateria contém chumbo. Não descarte após o uso. A bateria deve ser devolvida a uma concessionária autorizada Hyundai Motor Brasil (HMB) para ser reciclada.

- Ao levantar uma bateria com carcaça plástica, pressão excessiva sobre a carcaça pode fazer o ácido da bateria vazar e causar ferimentos pessoais. Levante a bateria com um suporte ou com as mãos nos cantos opostos.
- NUNCA tente carregar a bateria quando os cabos da bateria estiverem conectados.
- O sistema de ignição eletrônica funciona com alta voltagem. NUNCA toque esses componentes com o motor funcionando ou quando o interruptor de ignição estiver na posição ON.

Deixar de seguir estas orientações poderá resultar em ferimentos corporais graves ou fatais.

NOTA

Se forem conectados dispositivos eletrônicos não autorizados à bateria, ela pode descarregar. Nunca use dispositivos não autorizados.

Etiqueta da capacidade da bateria

Exemplo



- A etiqueta da bateria no veículo pode ser diferente da ilustração.
1. CMF45L-DIN: O nome do modelo de bateria Hyundai
 2. 12V: A tensão nominal
 3. 45Ah (20HR) A capacidade nominal (em Ampères hora)
 4. RC 80min: A capacidade reserva nominal (em minutos)
 5. CCA410: A corrente de teste a frio em ampères de acordo com a norma SAE
 6. 410A: A corrente de teste a frio em ampères de acordo com a norma EN

Recarga da bateria

Seu veículo possui uma bateria à base de cálcio que dispensa manutenção.

- Se a bateria descarregar em pouco tempo (por exemplo, por causa de faróis ou luzes internas deixados acesos enquanto o veículo não estava em uso), recarregue-a lentamente durante 10 horas.
- Se a bateria descarregar gradualmente por causa de uma alta carga elétrica enquanto o veículo estiver em uso, recarregue-a por duas horas a 20-30A.

ATENÇÃO

Recarregando a bateria

Ao recarregar a bateria, tenha os seguintes cuidados:

- A bateria deve ser removida do veículo e colocada em uma área com boa ventilação.
- Não deixe cigarros, faíscas ou chamas perto da bateria.
- Observe a bateria durante o carregamento e interrompa ou reduza a taxa de carga se as células da bateria começarem a ferver violentamente ou se a temperatura do eletrólito de qualquer célula exceder 49°C.
- Use óculos de segurança ao verificar a bateria durante o carregamento.
- Desconecte o carregador da bateria na seguinte ordem.
 1. Desligue o interruptor principal do carregador da bateria.
 2. Solte a presilha negativa do terminal negativo da bateria.
 3. Solte a presilha positiva do terminal positivo da bateria.

ATENÇÃO

- Antes de realizar a manutenção ou recarregar a bateria, desligue todos os acessórios e o motor.
- O cabo negativo da bateria deve ser removido primeiro e instalado por último quando a bateria for desconectada.

NOTA

Bateria AGM (se equipado)

- Baterias com Manta Absorvente de Vidro (AGM) dispensam manutenção e recomendamos que uma bateria AGM seja reparada pela concessionária autorizada Hyundai Motor Brasil (HMB). Para carregar sua bateria AGM use somente carregadores de bateria totalmente automáticos especialmente desenvolvidos para esse tipo de bateria.
- Ao substituir a bateria AGM, recomendamos usar peças de reposição de uma concessionária autorizada Hyundai Motor Brasil (HMB).
- Não abra nem remova a tampa superior da bateria. Isto pode causar vazamento do eletrólito interno, resultando em ferimentos graves.

Partida de emergência

Após uma partida de emergência com uma bateria boa, dirija o veículo por no mínimo 30 minutos ou deixe ligado em marcha lenta por no mínimo 60 minutos antes de desligar. O veículo pode não dar partida se for desligado antes de ter a chance de recarregar adequadamente. Veja "Partida de emergência" na Seção 8 para mais detalhes sobre os procedimentos para partida de emergência.

NOTA



Uma bateria descartada de maneira inadequada pode ser prejudicial ao meio ambiente e à saúde humana. Descarte a bateria de acordo com a legislação local pertinente.

Reinicialização de itens

Itens devem ser reinicializados após a bateria ter sido descarregada ou desconectada.

- Abertura/fechamento automática do vidro (Veja seção 5)
- Sistema de controle de climatização (Veja seção 5)
- Áudio (veja seção 5)

Substituição da bateria

Medidas de precaução necessárias para Substituição da Bateria

Recomendamos consultar uma concessionária autorizada Hyundai Motor Brasil (HMB).

PNEUS E RODAS

Cuidado com os pneus

Para manutenção adequada, segurança e máxima economia de combustível, você deve manter sempre a pressão recomendada para os pneus e obedecer aos limites de carga e distribuição de peso do seu veículo.

Pressão recomendada dos pneus frios

A pressão de todos os pneus (incluindo o estepe) deve ser verificada com os pneus frios. “Pneu frio” significa que o veículo está parado há pelo menos 3 horas ou não percorreu mais do que 1,6 km.

A pressão recomendada deve ser mantida para dirigir melhor, boas manobras e mínimo desgaste dos pneus. A pressão recomendada para pneus está em “Pneus e Rodas” na seção 2.

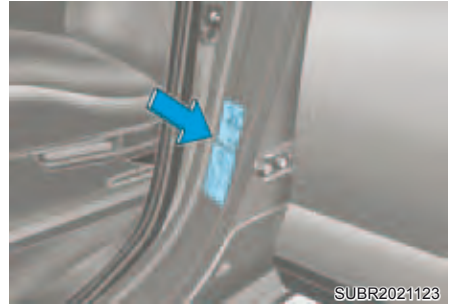

Todas as especificações (tamanhos e pressão) podem ser encontradas na etiqueta localizada na coluna central do lado do motorista.

ATENÇÃO

Pneu murcho

Pressão muito abaixo da recomendada (70 kPa (10 psi) ou mais) pode acarretar grande aumento de temperatura, causando estouros, separação da banda de rodagem e outras falhas do pneu, resultando em perda de controle do veículo e causando ferimentos graves ou fatais. Este risco é muito maior em dias quentes e ao dirigir por muito tempo em alta velocidade.

NOTA

- Pneus com pressão muito abaixo da recomendada resultam também em desgaste excessivo, problema de dirigibilidade e economia reduzida de combustível. Também é possível a deformação da roda. Mantenha a pressão dos pneus nos níveis adequados. Se precisar calibrar frequentemente, recomendamos que o sistema seja inspecionado por uma concessionária autorizada Hyundai Motor Brasil (HMB).
- Excesso de pressão produz uma condução difícil, desgaste excessivo no centro da banda de rodagem e maior possibilidade de dano na via.

NOTA

- Pneus quentes normalmente excedem a pressão dos pneus frios em 28 a 41 kPa (4 a 6 psi). Não libere ar dos pneus quentes para ajustar a pressão senão eles ficarão com pressão abaixo da indicada.
- Certifique-se de instalar novamente as tampas de válvulas após calibrar os pneus. Sem as tampas das válvulas, sujeira e umidade podem entrar no meio da válvula e causar vazamento de ar. Se uma tampa da válvula estiver faltando, instale uma nova o mais rápido possível.



ATENÇÃO

Pressão dos pneus

Pneus muito cheios ou vazios podem reduzir a vida útil do pneu, afetar negativamente a dirigibilidade do veículo e causar falha do pneu. Isto pode resultar na perda de controle do veículo e causando acidentes.

NOTA

Pressão dos Pneus

Observe sempre o seguinte:

- Verifique a pressão dos pneus quando eles estiverem frios. (Após o veículo estar estacionado por no mínimo três horas ou não foi dirigido mais de 1,6 km após a partida.)
- Verifique a pressão do estepe todas as vezes em que verificar a pressão dos outros pneus.
- Nunca sobrecarregue o veículo. Tenha cuidado para não sobrecarregar o bagageiro de teto que vem equipado no veículo.
- Pneus gastos e velhos podem causar acidentes. Se a banda de rodagem estiver muito gasta ou os pneus estiverem danificados, substitua-os.

Verificação da pressão de calibragem do pneu

Verifique os pneus, incluindo o estepe, uma vez por mês ou mais.

Verifique também a pressão do estepe.

Como verificar

Use um calibrador de pneu de boa qualidade para medir a pressão dos pneus. Você não pode dizer se os pneus estão com a pressão adequada simplesmente olhando para eles. Pneus radiais podem parecer estar com a calibragem correta mesmo que a pressão esteja baixa.

Verifique a pressão dos pneus quando eles estiverem frios. "Pneu frio" significa que o veículo está parado há pelo menos 3 horas ou não percorreu mais do que 1,6 km.

Retire a tampa da válvula da haste da válvula do pneu. Pressione o calibrador firmemente sobre a válvula para obter a medição da pressão. Se a calibragem do pneu frio corresponder à pressão recomendada na etiqueta de informações sobre pneu e carga, não será necessário nenhum ajuste. Se a pressão estiver baixa, adicione ar até atingir a quantidade recomendada.

Se você encher demais o pneu, libere o ar pressionando a haste metálica no centro da válvula do pneu. Verifique novamente a pressão do pneu com o calibrador. Certifique-se de reinstalar as tampas das válvulas nas hastes. Elas ajudam a evitar vazamentos mantendo a sujeira e umidade fora dos pneus.

ATENÇÃO

- **Inspeção frequentemente os pneus quanto à pressão adequada, além do desgaste e danos. Use sempre um calibrador de pneus.**
- **Pneus com pressão acima ou abaixo da especificada desgastam de forma desigual, causando problema na dirigibilidade do veículo, perda de controle do veículo e falha repentina do pneu, causando acidentes e ferimentos graves ou fatais. A pressão recomendada para pneus frios pode ser encontrada neste manual e na etiqueta localizada na coluna central do lado do motorista.**
- **Pneus velhos podem causar acidentes. Substitua os pneus gastos, com desgaste irregular ou danificados.**
- **Lembre de verificar a pressão do estepe. A HYUNDAI recomenda verificar a pressão do estepe todas as vezes em que verificar a pressão dos outros pneus.**

Rodízio dos pneus

Para que o desgaste dos pneus seja uniforme, recomenda-se realizar rodízio de pneus conforme o Plano de Manutenção ou assim que o desgaste irregular começar a aparecer.

Durante o rodízio, verifique o balanceamento correto das rodas.

Ao efetuar o rodízio dos pneus, verifique se não há desgaste irregular e danos. O desgaste irregular é causado normalmente pela pressão incorreta do pneu, alinhamento inadequado da direção, desbalanceamento das rodas, frenagens bruscas ou curvas fechadas. Procure por saliências ou deformações na banda de rodagem ou na lateral do pneu. Substitua o pneu se encontrar qualquer uma dessas condições. Substitua o pneu se a lona ou os cordões ficarem visíveis. Após o rodízio dos pneus, certifique-se de calibrar corretamente os pneus dianteiros e traseiros dentro das especificações e verifique o torque de aperto das porcas das rodas.

Consulte “Pneus e Rodas”, na seção 2.

■ Pneus direcionais (se equipado)

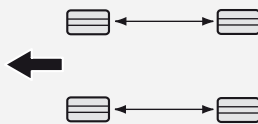

CBGQ0707A

As pastilhas dos discos de freio devem ser inspecionadas quanto a desgaste sempre que for feito o rodízio dos pneus.

NOTA

O rodízio de pneus radiais que tenham padrão assimétrico da banda de rodagem só deve ser da dianteira para a traseira e não da direita para a esquerda.

ATENÇÃO

- Não use o estepe compacto no rodízio dos pneus.
- Não utilize ao mesmo tempo pneus radiais e pneus diagonais em nenhuma circunstância. Isto pode causar características anormais de dirigibilidade e resultar em ferimentos graves ou fatais ou dano à propriedade.

Alinhamento de direção e balanceamento de rodas

As rodas do seu veículo foram alinhadas e balanceadas cuidadosamente na fábrica, para proporcionar maior vida útil dos pneus e melhor desempenho total.

Na maioria dos casos, não será necessário alinhar a direção e balancear as rodas novamente. Entretanto, se você notar desgaste anormal dos pneus ou o veículo puxar para um lado ou outro, pode ser necessário refazer o alinhamento.

Se observar vibração no veículo durante a condução sobre uma estrada regular, as rodas podem precisar de novo balanceamento.

NOTA

Contrapesos inadequados podem danificar as rodas de alumínio de seu veículo. Utilize somente contrapesos aprovados.

Substituição dos pneus



Se um pneu estiver gasto uniformemente, um indicador de desgaste aparecerá como uma faixa sólida atravessando a banda de rodagem. Isso mostra que resta menos de 1,6 mm da banda de rodagem no pneu. Substitua o pneu quando isso acontecer.

Não espere que essa faixa sólida apareça atravessando toda a banda de rodagem antes de substituir o pneu.

NOTA

Ao substituir os pneus, verifique novamente e aperte as porcas das rodas após dirigir cerca de 1.000 km. Se o volante de direção chacoalhar ou o veículo vibrar durante a condução, o pneu está desbalanceado em relação à roda. Faça o balanceamento da roda. Se o problema não for resolvido, recomendamos contar uma concessionária autorizada Hyundai Motor Brasil (HMB).

ATENÇÃO

Substituindo os pneus

Para reduzir a probabilidade de ferimentos graves ou fatais em um acidente causado por falha do pneu ou perda do controle do veículo:

- Substitua os pneus gastos, com desgaste irregular ou danificados. Pneus desgastados podem causar perda da eficiência de frenagem, do controle da direção ou da tração.
- Não dirija o veículo com pressão muito baixa ou muito alta nos pneus. Isto pode causar desgaste desigual e falha do pneu.
- Ao substituir os pneus, nunca misture pneus radiais e diagonais no mesmo veículo. Você deve substituir todos os pneus (incluindo o estepe) se mudar de pneus radiais para diagonais.
- É melhor substituir todos os pneus ao mesmo tempo. Se isso não for possível ou necessário, substitua então os dois dianteiros ou dois traseiros como um par. Substituir apenas um pneu pode afetar seriamente a dirigibilidade do seu veículo.
- Usar pneus e rodas que não sejam do tamanho recomendado pode originar características anormais de dirigibilidade e controle problemático do seu veículo, resultando até em acidente grave.
- Rodas que não atendam às especificações da HYUNDAI podem ter problemas de encaixe e resultar em dano ao veículo ou dirigibilidade anormal e dificuldade no controle do seu veículo.
- O ABS funciona comparando a velocidade das rodas. O tamanho do pneu pode afetar a velocidade da roda.
Ao substituir um pneu, todos os 4 devem ter o mesmo tamanho daqueles fornecidos originalmente no veículo. Usar pneus de tamanho diferente pode fazer o ABS (Sistema Antibloqueio) e ESC (Controle de Estabilidade do Veículo) funcionarem irregularmente. (se equipado)

Substituição do estepe compacto (se equipado)

Um estepe compacto tem vida útil da banda de rodagem mais curta do que um pneu de tamanho regular. Substitua-o quando as barras indicadoras de desgaste da banda de rodagem forem visíveis. O estepe compacto de reposição deve ter o mesmo tamanho e desenho daquele fornecido com o veículo novo e deve ser montado na mesma roda do estepe compacto. O pneu compacto não é projetado para ser montado em roda de tamanho normal e a roda do estepe compacto não é projetada para montagem de um pneu de tamanho normal.

ATENÇÃO

O pneu original deve ser reparado ou substituído o mais rápido possível, para evitar falha do estepe e perda de controle do veículo, resultando em acidente. O estepe compacto deve ser utilizado apenas em emergência. Quando usar o estepe compacto não dirija o veículo acima de 80 km/h.

Substituição das rodas

Ao substituir as rodas por qualquer motivo, certifique-se que as novas rodas sejam equivalentes às originais de fábrica, em relação ao diâmetro, à espessura do aro e offset.

ATENÇÃO

Uma roda que não tenha o tamanho correto pode afetar negativamente a vida útil da roda e do rolamento, a capacidade de frenagem e parada, características de dirigibilidade, altura do solo, folga da carroceria para o pneu, folga para corrente para neve, calibragem do velocímetro e hodômetro, alinhamento dos faróis e altura do para-choque.

Capacidade de tração dos pneus

A capacidade de tração dos pneus pode ser reduzida se dirigir com pneus gastos ou calibrados incorretamente, ou em superfícies escorregadias. Os pneus devem ser substituídos quando os indicadores de desgaste da banda de rodagem aparecerem. Reduza a velocidade sempre que estiver chovendo, com neve ou gelo na pista, para reduzir a possibilidade de perder o controle do veículo.

Manutenção dos pneus

Além da calibragem apropriada, um alinhamento correto das rodas ajuda a diminuir o desgaste dos pneus. Se encontrar um pneu com desgaste irregular, recomendamos verificar o alinhamento das rodas em uma concessionária autorizada Hyundai Motor Brasil (HMB).

Ao instalar pneus novos, certifique-se que estejam balanceados. Isso aumentará o conforto da condução e a vida útil do pneu. Além disso, um pneu deve sempre ser balanceado novamente se for removido da roda.

Informações na lateral do pneu

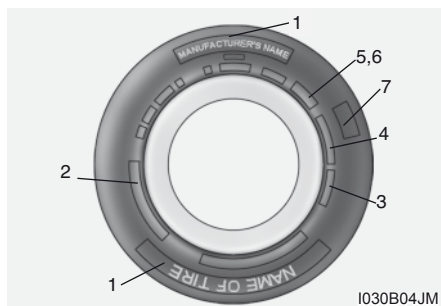

Essas informações identificam e descrevem as características fundamentais do pneu e fornecem número de identificação do pneu (TIN) para a certificação do padrão de segurança. O número de identificação do pneu (TIN) pode ser usado para identificar o pneu no caso de um “recall”.

1. Nome do fabricante ou marca

É mostrado o nome do fabricante ou marca.

2. Indicação do tamanho do pneu

A lateral de um pneu é marcada com a indicação do tamanho do pneu. Esta informação será necessária ao selecionar pneus substitutos para seu veículo. A seguir estão as explicações sobre o significado das letras e dos números na indicação do tamanho do pneu.

Exemplo de Indicação do tamanho do pneu:

(Esses números são fornecidos apenas como exemplo; a indicação do pneu pode variar dependendo do seu veículo).

215/60R17 96H

215 - Largura do pneu em milímetros.

60 - Razão de aspecto. A altura do pneu como um percentual da sua largura.

R - Código de construção do pneu (Radial).

17 - Diâmetro do aro em polegadas.

96 - Índice de carga, um código numérico associado com a carga máxima que o pneu pode suportar.

H - Símbolo de classificação de velocidade. Para informações adicionais, consulte a tabela de classificação de velocidade, nesta seção.

Indicação do tamanho da roda

As rodas também estão marcadas com informações importantes que serão necessárias caso precisar substituí-las. A seguir estão as explicações sobre o significado das letras e dos números na indicação do tamanho da roda.

Exemplo de Indicação do tamanho da roda:

6.0J X 17

6.0 - Largura do aro em polegadas.

J - Indicação do contorno do aro.

17 - Diâmetro do aro em polegadas.

Limites de velocidade dos pneus

A tabela a seguir lista os diferentes limites de velocidade atualmente em uso para pneus de veículos de passeio. O limite de velocidade é parte da indicação na lateral do pneu. Este símbolo corresponde à velocidade máxima de condução com segurança para o pneu.

Símbolo do limite de velocidade	Velocidade máxima
S	180 km/h
T	190 km/h
H	210 km/h
V	240 km/h
W	270 km/h
Y	300 km/h

3. Verificação da vida útil do pneu (TIN: Número de identificação do pneu)

Qualquer pneu com mais de 6 anos, com base na data de fabricação (incluindo o estepe), deve ser substituído por um novo. A data de fabricação pode ser encontrada na lateral do pneu (possivelmente na parte interna da roda), que mostra o código DOT. O código DOT consiste em uma série de números e letras em inglês. A data de fabricação é indicada pelos quatro últimos dígitos (caracteres) do código DOT.

DOT: XXXX XXXX OOOO

A parte dianteira do DOT é o número do código do fábrica, tamanho do pneu e padrão da banda de rodagem e os quatro últimos números indicam a semana e o ano de fabricação.

Por exemplo:

DOT XXXX XXXX 1523 indica que o pneu foi produzido na 15ª semana de 2023.

ATENÇÃO

Idade do pneu

Os pneus se degradam ao longo do tempo, mesmo que não estejam sendo usados.

Independentemente da banda de rodagem restante, a HYUNDAI recomenda que os pneus sejam substituídos após seis (6) anos de uso normal. O calor causado por climas quentes ou condições frequentes de muita carga pode acelerar o processo de envelhecimento. Deixar de atender a esta advertência pode causar falha súbita do pneu, levando à perda de controle do veículo e resultando em acidente com ferimentos graves ou fatais.

4. Composição de lona e material do pneu

O número de camadas ou lonas recobertas de borracha está no pneu. Os fabricantes de pneu também devem indicar os materiais no pneu, que incluem aço, nylon, poliéster e outros. A letra "R" significa construção radial; a letra "D" significa construção diagonal e a letra "B" significa construção em telas diagonais atadas.

5. Pressão máxima permitida de calibragem

Este número indica a maior quantidade de pressão de ar que pode ser colocada no pneu. Não exceda a pressão de calibragem máxima permitida. Consulte a etiqueta de informação do pneu e carga para verificar a pressão de calibragem recomendada para o pneu.

6. Limite máximo de carga

Este número indica a carga máxima em quilogramas e libras que pode ser suportada pelo pneu. Ao substituir os pneus do veículo, utilize sempre um tipo que tenha os mesmos limites de carga dos pneus originais instalados na fábrica.

7. Grau de qualidade uniforme do pneu

A graduação de qualidade pode ser encontrada, onde aplicável, na banda lateral entre a altura da banda de rodagem e a seção de máxima largura.

Por exemplo:

Indicador de desgaste do pneu 200

TRACTION AA

TEMPERATURE A

Desgaste da banda de rodagem

O grau de desgaste da banda de rodagem é um limite comparativo baseado da taxa de desgaste do pneu quando testado em condições controladas em um circuito de teste oficial. Por exemplo, um pneu com grau 150 irá se desgastar em uma vez e meia (1½) a mais em comparação a um pneu de grau 100.

O desempenho relativo dos pneus depende das condições reais de sua utilização e pode se distanciar consideravelmente da norma, por causa das variações nos hábitos de condução, práticas de manutenção e diferenças nas características da estrada e climas.

Esses graus estão marcados nas laterais dos pneus de veículos de passageiros. Os pneus disponíveis como equipamentos padrão ou opcional em seu veículo podem variar com relação ao grau.

Capacidade de tração AA, A, B e C

As capacidades de tração, da maior para a menor, são AA, A, B e C. Esses graus representam a capacidade que os pneus têm de frear em pistas molhadas, em condições controladas, em superfícies de teste oficiais de asfalto e concreto. Um pneu marcado com C pode ter uma capacidade de tração pouco eficiente.

ATENÇÃO

O grau de capacidade de tração indicado para este pneu é baseado em testes de frenagem em linha reta e não inclui a aceleração, curvas, aquaplanagem ou características de máxima capacidade de tração.

Temperatura -A, B & C

Os graus da temperatura são A (o maior), B e C, que representam a resistência do pneu à geração de calor e sua capacidade em dissipar o calor quando testado em condições controladas em um laboratório fechado de teste de rodas.

Temperatura alta continuada pode fazer com que o material do pneu se degenere, reduzindo a vida útil do pneu, assim como a temperatura excessiva pode acarretar falha súbita do pneu. Os graus B e A representam níveis maiores de desempenho em testes de laboratório do que o mínimo requerido por lei.

ATENÇÃO

Temperatura do pneu

O grau de temperatura para este pneu é estabelecido por um pneu que esteja calibrado corretamente e que não esteja sobrecarregado. Velocidade excessiva, pressão do pneu abaixo da especificada ou carga excessiva, seja separadamente ou em conjunto, podem causar um acúmulo de calor e possível falha repentina do pneu. Isto pode causar perda de controle do veículo e ferimentos graves ou fatais.

Pneu com perfil baixo (se equipado)

Pneus com perfil baixo (menor que 50) são feitos para visuais mais esportivos.

Devido ao perfil baixo, os pneus são otimizados para dirigibilidade e frenagem, tornando-se mais desconfortáveis para dirigir e fazer mais barulho em comparação com pneus normais.

NOTA

Como a parede lateral do pneu com perfil baixo é mais curta do que o normal, a roda e o pneu com perfil baixo podem ser danificados mais facilmente. Portanto, siga estas instruções.

- Ao dirigir em piso áspero ou fora de estrada, dirija com cuidado pois os pneus e as rodas podem ser danificados. Após a condução, inspecione os pneus e rodas.
- Ao passar em poças de água, obstáculos, bueiros ou guias de sarjeta, dirija lentamente para que os pneus e as rodas não sejam danificados.
- Se o pneu sofrer um impacto, recomendamos inspecionar a condição do pneu ou contatar a concessionária autorizada Hyundai Motor Brasil (HMB).
- Para evitar dano ao pneu, inspecione a condição e a pressão dos pneus a cada 3.000 km.

NOTA

- Não é fácil reconhecer visualmente danos no pneu. Mas se houver o menor indício de dano no pneu, mesmo que você não possa visualizar o dano com os próprios olhos, faça uma nova inspeção e substitua o pneu danificado, pois dano no pneu pode causar vazamento de ar.
- A garantia não cobre pneus danificados por dirigir em pistas acidentadas, fora da estrada, valetas, lombadas, bueiros ou ruas de paralelepípedo.
- Você pode encontrar informações sobre o pneu na parede lateral do pneu.

FUSÍVEIS

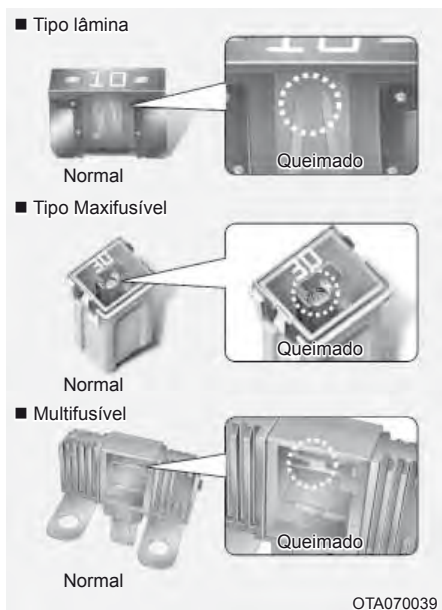

O sistema elétrico de um veículo é protegido de danos por sobrecarga elétrica por meio de fusíveis.

Esse veículo possui 2 painéis de fusíveis, um localizado no painel lateral ao lado do motorista, e o outro no compartimento do motor perto da bateria.

Se quaisquer luzes, acessórios ou controles do veículo não funcionarem, verifique o fusível apropriado. Se um fusível queimar, o filamento interno do fusível derreterá ou quebrará.

Se o sistema elétrico não funcionar, verifique primeiramente o painel de fusíveis do lado do motorista.

Antes de substituir um fusível queimado, desconecte o cabo negativo da bateria.

Substitua sempre um fusível queimado por outro de mesma capacidade.

Se o fusível substituído queimar, isso indica um problema elétrico. Evite usar o sistema em questão e consulte imediatamente uma concessionária autorizada Hyundai Motor Brasil (HMB).

Três tipos de fusíveis são utilizados: tipo lâmina, para baixas amperagens, tipo maxifusível e multifusível para maiores amperagens.

⚠️ ATENÇÃO

Substituição de fusível

- **NUNCA** substitua um fusível por outro que não seja da mesma capacidade.
- Um fusível de maior capacidade pode causar danos e um possível incêndio.
- Nunca instale um pedaço de fio ou lâmina de alumínio em vez do fusível apropriado, ainda que em caráter provisório. Isso pode causar danos extensos a toda a fiação e um possível incêndio.

NOTA

Não use uma chave de fenda ou qualquer outro objeto de metal para remover os fusíveis, pois isso pode causar um curto circuito e danificar o sistema.

NOTA

A etiqueta real do painel de fusíveis/relés pode ser diferente conforme os itens do veículo.

NOTA

- Ao substituir um fusível ou relé queimado por um novo, certifique-se que o novo fusível ou relé encaixa apertado nas presilhas. Um fusível ou relé mal encaixado pode danificar os sistemas da fiação e elétrico do veículo, possibilitando iniciar um incêndio.
- Não remova fusíveis, relés e terminais apertados com parafusos ou porcas. Os fusíveis, relés e terminais podem ser totalmente desapertados possibilitando iniciar um incêndio. Se fusíveis, relés e terminais apertados com parafusos ou porcas estiverem queimados, consulte uma concessionária autorizada Hyundai Motor Brasil (HMB).
- Não coloque qualquer outro objeto que não sejam fusíveis ou relés nos terminais de fusíveis/relés como condutor ou fio. Isso pode causar falha no contato e mau funcionamento do sistema.
- Verifique o fusível queimado através da informação dos fusíveis na tampa da caixa de fusíveis.
- Substitua o fusível queimado em lugar seguro após desligar o interruptor de ignição e todos os interruptores elétricos, desconectando o cabo negativo da bateria.

Substituição dos fusíveis do painel de instrumentos

1. Desligue o interruptor de ignição e todos os outros interruptores.
2. Abra a tampa do painel de fusíveis.



3. Remova o fusível suspeito para fora. Utilize o extrator de fusíveis localizado no painel de fusíveis do compartimento do motor.
4. Verifique o fusível removido e substitua se estiver queimado.
5. Coloque um novo fusível de mesma capacidade e certifique-se que ele se encaixa perfeitamente.

Se ele ficar solto, recomendamos consultar a concessionária autorizada Hyundai Motor Brasil (HMB).

Se você não possuir um fusível reserva, utilize um de mesma capacidade de um circuito que não será necessário para fazer seu veículo funcionar, como o fusível do acendedor de cigarros.

Se os componentes elétricos não funcionarem e os fusíveis estiverem em bom estado, verifique o painel de fusíveis no compartimento do motor. Se um fusível estiver queimado, ele deve ser substituído.

Substituição dos fusíveis do compartimento do motor



1. Desligue o interruptor de ignição e todos os outros interruptores.
2. Remova a tampa da caixa de fusíveis pressionando a lingueta e puxando-a para cima.
3. Verifique o fusível removido e substitua se estiver queimado. Para remover ou inserir o fusível, use a ferramenta de remoção de fusíveis localizado na caixa de fusíveis do compartimento do motor.
4. Coloque um novo fusível de mesma capacidade e certifique-se que ele se encaixa perfeitamente nas presilhas. Se ele ficar solto, recomendamos consultar a concessionária autorizada Hyundai Motor Brasil (HMB).

NOTA

Após verificar o painel de fusíveis no compartimento do motor, reinstale firmemente a tampa do painel. Senão podem ocorrer problemas elétricos devido ao vazamento de água.

Fusível principal (Multifusível)

Se o multifusível estiver queimado, recomendamos consultar a concessionária autorizada Hyundai Motor Brasil (HMB).

⚠ CUIDADO

Se o multifusível não for montado adequadamente, pode ocorrer um incêndio.

Descrição dos fusíveis e relés do painel

Painel interno dos fusíveis







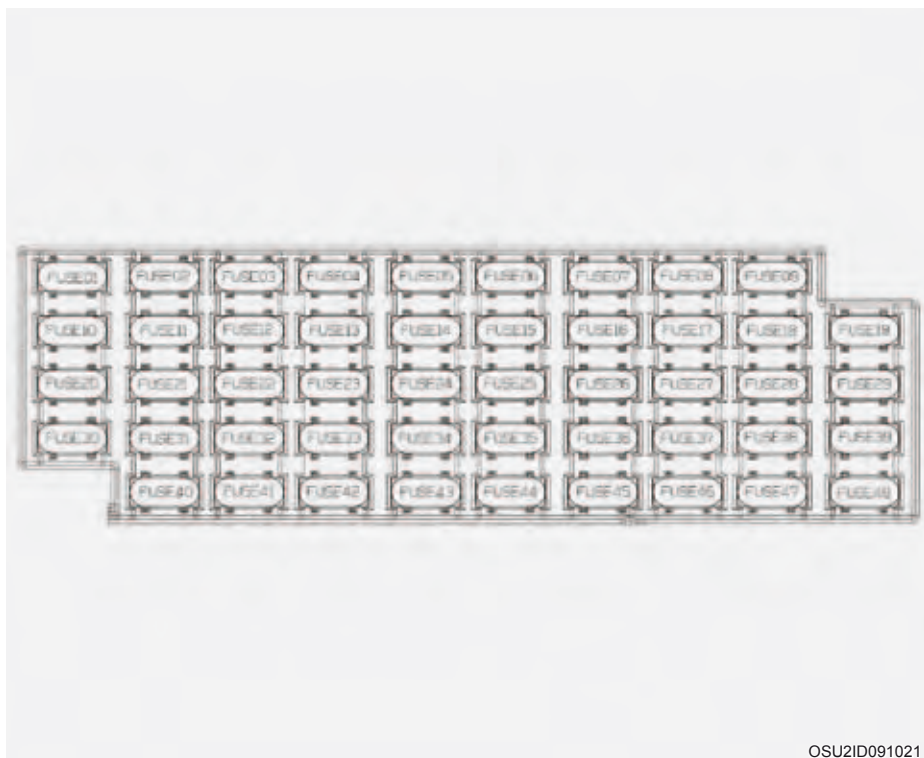

NOTA

Nem todas as descrições do painel de fusíveis deste manual se aplicam ao seu veículo. Elas estão corretas na data da impressão do manual. Ao inspecionar o painel de fusíveis de seu veículo, consulte a etiqueta da caixa de fusíveis.







A figura abaixo demonstra a posição dos fusíveis do painel interno. O nome e a capacidade dos fusíveis estão descritos nas páginas a seguir.





Painel interno dos fusíveis

Tipo	FUSÍVEL N°	Nome do Fusível	Símbolo	Amperagem do Fusível	Circuito Protegido
Microfusível	FS01	VENT BANCO		10A	VENT AR BCO MOTORISTA
	FS02	ABERT TAMPA TRAS		10A	FECHAD TAMPA TRAS
	FS03	TRAVA PORTA		20A	ATUADOR PORTA
	FS04	RESERVA 5		-	
	FS05	MULTIMÍDIA 2	² MULTI MEDIA	10A	ISG: QUADRO INSTR., FATC, MTC, SVM
	FS06	ACION. AIRBAG	^{IND} 	7.5A	QUADRO INSTRUM
	FS07	AIRBAG		15A	AIRBAG
	FS08	RESERVA 2		-	
	FS09	MÓDULO 6	⁶ MODULE	7.5A	IBU
	FS10	SEGUR VIDRO ELETR LE	SAFETY LH 	25A	ECU SEGUR VIDRO ELETR LE
	FS11	SEGUR VIDRO ELETR LD	SAFETY RH 	25A	ECU SEGUR VIDRO ELETR LD
	FS12	MÓDULO 1	¹ MODULE	7.5A	IBU, O/S MIRR FLOD, OBD , UIP
	FS13	MÓDULO 8	⁸ MODULE	10A	ALAVANCA ATM
	FS14	A/C 2	² A/C	10A	FATC, MTC
	FS15	MÓDULO 4	⁴ MODULE	7.5A	CPAD SW, SVM, IBU, CÂMERA DIANT
	FS16	MÓDULO 3	³ MODULE	7.5A	LUZ FREIO
	FS17	CARREGADOR USB	USB CHARGER	10A	CARREGADOR USB
	FS18	LIMPADOR RR		15A	LIMPADOR TRAS.
	FS19	RESERVA 7		-	

Painel interno dos fusíveis

Tipo	FUSÍVEL N°	Nome do Fusível	Símbolo	Amperagem do Fusível	Circuito Protegido
Microfusível	FS20	VIDRO ELETR LD	^{RH} 	25A	MOTOR & INTERR.VIDRO ELETR LD
	FS21	RESERVA 11		-	
	FS22	LIMPADOR DIANT 1	¹ 	10A	LIMPADOR DIANT
	FS23	IBU 1	¹ IBU	15A	IBU
	FS24	MULTIMÍDIA 1	MULTI MEDIA	15A	"ÁUDIO , DISPLAY ÁUDIO, AVN, MULTIMÍDIA 2 (ISG : QUADRO INSTRUM, FATC , MTC , SVM)"
	FS25	FCA		10A	RADAR DIANT
	FS26	QUADRO INSTRUM	CLUSTER	7.5A	QUADRO INSTRUM
	FS27	MÓDULO 2	² MODULE	10A	RETROVISOR O/S, IBU, ÁUDIO, D-ÁUDIO, AVN , SVM
	FS28	A/C 1	¹ A/C	7.5A	MTC, FATC
	FS29	TETO SOLAR		20A	MOTOR & INTERRUP TETO SOLAR
	FS30	VIDRO ELETR LE	^{LH} 	25A	MOTOR & INTERRUP VIDRO ELETR LE
	FS31	RESERVA 9		-	
	FS32	PARTIDA		7.5A	ECU, PCU, TCU, INIBIDOR INTERR, INTERR EMBREAGEM
	FS33	RESERVA 6		-	
	FS34	RESERVA 4		-	
	FS35	MÓDULO 5	⁵ MODULE	10A	"FATC, MTC, ECM, IBU, TSG IND, CARREG SEM FIO, INTERRUP CONSOLE AVN, ÁUDIO, D-ÁUDIO, ATUADOR HLLD, BCO MOTOR"
	FS36	MDPS	 1	7.5A	MDPS

Painel interno dos fusíveis

Tipo	FUSÍVEL N°	Nome do Fusível	Símbolo	Amperagem do Fusível	Circuito Protegido
Microfusível	FS37	RESERVA 10		-	
	FS38	MÓDULO 7	⁷ MODULE	7.5A	BCO MOTOR
	FS39	LAVADOR		15A	MOTOR LAVADOR
	FS40	RESERVA 8		-	
	FS41	IND BCO AQUECIDO	IND 	10A	IND VIDRO TRAS AQUECIDO
	FS42	INTERR FREIO	BRAKE SWITCH	10A	INTERR FREIO, IBU
	FS43	MEMÓRIA 1	¹ MEMORY	10A	FATC, MTC, QUADRO INSTRUM, SVM
	FS44	IG 1	IG1	25A	UNID ESC, UNID ESC_EPB, ECU, PCU, TCU
	FS45	IBU 2	² IBU	7,5A	IBU
	FS46	RESERVA 1			
	FS47	LIMPADOR DIANT 2	² 	25A	MOTOR LIMPADOR DIANT
	FS48	RESERVA 3		-	

*Painel de fusíveis no
compartimento do motor*

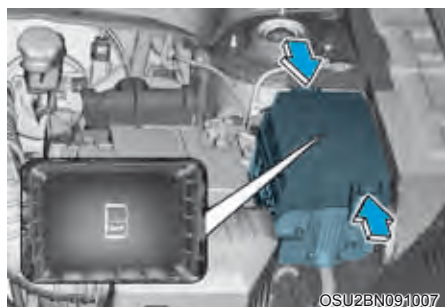

NOTA

Nem todas as descrições do painel de fusíveis deste manual se aplicam ao seu veículo. Elas estão corretas na data da impressão do manual. Ao inspecionar o painel de fusíveis de seu veículo, consulte a etiqueta da caixa de fusíveis.













Painel de fusíveis no compartimento do motor







* Observação





Ⓐ : NU PE 2.0 MPI FFV













Ⓑ : KAPPA 1.0 T-GDI FFV

(): FUSÍVEL Capacidade Aplicável Quando Acrescentado

Tipo	FUSÍVEL Nº	Nome do Fusível	Símbolo	Capacidade do Fusível	Circuito Protegido
MULTI FUSÍVEL-2	1	MDPS* ¹	 1	80A	MDPS
	2	ALT	ALT	150A / 180A	ALTERNADOR 150A : Ⓑ, 180A : Ⓐ
MULTI FUSÍVEL-2	3	FHCM		80A	Módulo a Controle Aquecto. Combustível Ⓐ
	4	VENTOINHA ARREFECIMENTO (PWM)	 Ⓐ	60A	VENTOINHA ARREFECIMENTO (PWM) Ⓑ
	5	B+2	 ²	50A	ICU B+2
	6	SOBRESSALENTE	SPARE	(50A)	
	7	B+3	 ³	50A	ICU B+3
	8	B+1	 ¹	50A	ICU B+1
	9	VENTILADOR		40A	VENTILADOR
	10	ABS 1	 ¹	40A	ESC, ESC&EPB
	11	ABS 2	 ²	40A	ESC, ESC&EPB
	12	SOBRESSALENTE	SPARE	(30A)	
S/B LP	13	TRASEIRO AQUECIDO		40A	VIDRO TRASEIRO AQUECIDO
	14	VENTOINHA ARREFECIMENTO	 Ⓐ	40A	VENTOINHA ARREFECIMENTO (resistor) Ⓐ
	15	-		-	
	16	-		-	
	17	B+4	 ⁴	40A	ICU B+4
	18	TOMADA DE FORÇA	 ¹	POWER OUTLET	40A

Tipo	FUSÍVEL Nº	Nome do Fusível	Símbolo	Capacidade do Fusível	Circuito Protegido
MICRO S/B	19	EOP	EOP	30A	ISG BOMBA DE ÓLEO ELÉTRICA @ (b)
	20	IG1	IG1	40A	ICU IG1
	21	IG2	IG2	40A	ICU IG2
	22	ECU	^{E1} 	30A	ECU , TCU
Micro FUSÍVEL	23	BUZINA		15A	BUZINA
	24	A/C	A/C	10A	AR COND.
	25	TCU2	^{T2} 	15A	TCU
	26	TCU3	^{T3} 	15A	TCU
	27	AMS	AMS	10A	SENSOR BATERIA
	28	BOMBA COMBUSTÍVEL	FUEL PUMP	20A	BOMBA COMBUSTÍVEL
	29	SENSOR 3	^{S3} 	15A	ECU, TCU
	30	SENSOR 2	^{S2} 	10A	ECU, TCU
	31	ECU	^{S1} 	15A	ECU, TCU

Tipo	FUSÍVEL Nº	Nome do Fusível	Simbolo	Capacidade do Fusível	Circuito Protegido
Micro FUSÍVEL	32	-		-	
	33	-		-	
	34	-		-	
	35	TOMADA DE FORÇA	² POWER OUTLET	20A	"TOMADA DE FORÇA (FUSÍVEL SECUNDÁRIO)"
	36	-		-	
	37	-		-	
	38	ECU 3	^{E3} 	15A	ECU , TCU
	39	ECU 2	^{E2} 	15A	ECU , TCU
	40	-		-	
	41	TCU 1	^{T1} 	15A	TCU
	42	ABS 3	³ 	10A	ESC, ESC&EPB
	43	ECU 4	^{E4} 	10A	ECU, TCU
	44	-		-	
	45	BOBINA IGNIÇÃO	IGN COIL	20A	BOBINA IGNIÇÃO
	46	INJETOR	INJECTOR	15A	INJETOR
	47	SOBRESSALENTE	SPARE	7,5A	
	48	SOBRESSALENTE	SPARE	10A	
	49	SOBRESSALENTE	SPARE	15A	
	50	SOBRESSALENTE	SPARE	20A	
	51	SOBRESSALENTE	SPARE	25A	

RELÉ Nº	NOME DO RELÉ	Símbolo	NOME DA PEÇA	Circuito Protegido
53	A/C	A/C	ISO MICRO RLY-4P	AR CONDICIONADO
54	C/VENTILADOR BAIXO	^{LO} 	ISO HC MICRO RLY-4P	VENTOINHA ARREFECIMENTO BAIXA ③
55	BOMBA COMBUSTÍVEL	FUEL PUMP	ISO HC MICRO RLY-4P	BOMBA COMBUSTÍVEL
56	-		-	
57	LIMPADOR DIANT.BAIXO	^{LO} 	ISO MICRO RLY-5P	LIMPADOR DIANT.BAIXO
58	IG1	IG1	ISO HC MICRO RLY-4P	ICU IG1
59	ALARME ANTIFURTO	^{B-/ALARM} 	ISO MICRO RLY-5P	RELÉ ALARME ANTIFURTO
60	BUZINA		ISO MICRO RLY-3P	BUZINA
61	ACC	ACC	ISO HC MICRO RLY-4P	ICU ACC
62	TOMADA DE FORÇA	POWER OUTLET	ISO HC MICRO RLY-4P	TOMADA DE FORÇA
63	LIMPADOR DIANT.ALTO	^{HI} 	ISO MICRO RLY-5P	LIMPADOR DIANT.ALTO
64	IG2	IG2	ISO HC MICRO RLY-4P	ICU IG2
65	VENTILADOR		ISO MICRO RLY-4P	VENTILADOR
66	BUZINA ALARME ANTIFURTO		ISO MICRO RLY-3P	BUZINA ALARME ANTIFURTO
67	-		-	
68	LIMPADOR TRAS.		ISO HC MICRO RLY-5P	LIMPADOR TRAS.
69	MOTOR PARTIDA		ISO HC MICRO RLY-4P	MOTOR PARTIDA
70	AQUECTO. TRAS.		ISO HC MICRO RLY-4P	AQUECTO. TRAS.
71	FHCM		3725 MINI RLY-4P	Módulo a Controle Aquecto. Combustível ③
72	RELÉ PRINCIPAL	MAIN RELAY	ISO MINI RLY-5P	RELÉ PRINCIPAL
73	VENTOINHA ARREFECIMENTO ALTA	^{HI} 	3725 MINI RLY-4P	VENTOINHA ARREFECIMENTO ALTA

LÂMPADAS

Consulte uma concessionária autorizada Hyundai Motor Brasil (HMB) para substituir a maioria das lâmpadas do veículo. É difícil substituir as lâmpadas do veículo porque outras peças devem ser removidas antes de alcançar a lâmpada. Isto é verdadeiro especialmente para remover o conjunto dos faróis para alcançar as lâmpadas.

A remoção/instalação do conjunto dos faróis pode causar danos ao veículo.

NOTA

Após dirigir à noite sob chuva forte ou após a lavagem do veículo, as lentes dos faróis e lanternas traseiras podem ficar embaçadas. Isto ocorre devido à diferença de temperatura entre o interior e o exterior da lâmpada e não indica problemas com o veículo. Quando a umidade se condensa na lâmpada, a umidade será removida após dirigir com o farol aceso. O nível removível pode ser diferente, dependendo do tamanho e posição da lâmpada, além das condições ambientais. Entretanto, se a umidade não for removida, leve o veículo a uma concessionária autorizada Hyundai Motor Brasil (HMB) para uma inspeção.

ATENÇÃO

Antes de substituir uma lâmpada, pressione o pedal do freio, mova a alavanca de mudança para P (estacionamento, para transmissão automática) ou em ponto morto (para transmissão manual) acionando o freio de estacionamento, coloque o interruptor de ignição na posição LOCK/OFF e leve a chave ao deixar o veículo, para evitar movimentação repentina e evitar possível choque elétrico.

Lembre-se que as lâmpadas podem estar quentes e queimar seus dedos.

NOTA

Certifique-se de substituir a lâmpada queimada por outra de mesma potência. Caso contrário, isso poderá danificar o fusível ou o sistema elétrico do chicote da fiação.

NOTA

Para evitar danos, não limpe a lente dos faróis com solventes químicos ou detergentes fortes.

NOTA

- Uma lâmpada funcionando normalmente pode piscar momentaneamente para estabilizar o sistema de controle elétrico do veículo. Entretanto, se a lâmpada apagar após piscar momentaneamente ou continuar a piscar, recomendamos inspecionar o sistema na concessionária autorizada Hyundai Motor Brasil (HMB).
- A lâmpada da lanterna pode não acender quando o interruptor da lanterna for acionado, porém o interruptor da lanterna e dos faróis pode acender quando o interruptor do farol for acionado. Isto pode ser causado por defeito na rede ou mau funcionamento do sistema de controle elétrico do veículo. Se isto acontecer, recomendamos inspecionar o sistema na concessionária autorizada Hyundai Motor Brasil (HMB).

NOTA

O alinhamento dos faróis deve ser ajustado após um acidente ou após reinstalar o conjunto dos faróis por uma concessionária autorizada Hyundai Motor Brasil (HMB).

Substituição das lâmpadas dos Faróis, Lanternas, Sinalizadores de Direção, Luz de Neblina e Luz de Condução Diurna

Tipo A

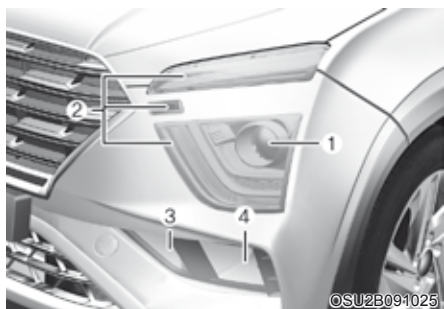

- (1) Farol (alto/baixo)* 1
- (2) Lanterna
- (3) Luz dos indicadores de direção
- (4) Luz do farol dianteiro de neblina (se equipado)

*1: Farol de Bifunção de Projeção

Tipo B

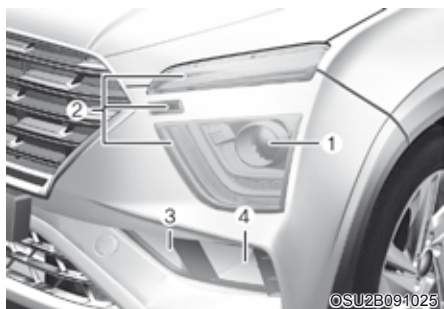

- (1) Farol (alto/baixo)* 1
- (2) Luz de Condução Diurna (DRL)/Lanterna
- (3) Luz dos indicadores de direção
- (4) Luz do farol dianteiro de neblina (se equipado)

*1: Farol de Bifunção de Projeção

Tipo C

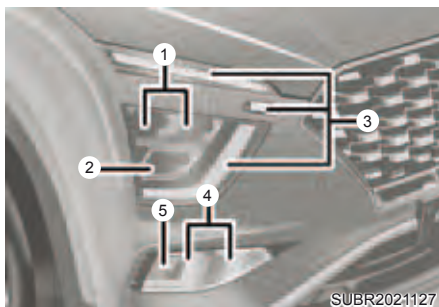

- (1) Farol (Baixo)*2
- (2) Farol (Alto)*2
- (3) Luz de Condução Diurna (DRL)/Lanterna
- (4) Luz dos indicadores de direção
- (5) Luz do farol dianteiro de neblina (se equipado)

*2: MFR (Refletor Multi Foco)

Tipo D (N-Line)



- (1) Farol (Baixo)*2
- (2) Farol (Alto)*2
- (3) Luz de Condução Diurna (DRL)/Lanterna
- (4) Luz dos indicadores de direção



ATENÇÃO

Lâmpadas halógenas

- As lâmpadas halógenas contêm gás sob pressão que podem produzir estilhaços de vidro em caso de quebra.
- Manuseie as lâmpadas sempre com cuidado e evite arranhões ou atritos. Se estiverem acesas, evite contato com líquidos. Nunca toque no vidro com as mãos nuas. A oleosidade da pele pode fazer com que a lâmpada superaqueça e queime quando for acesa. Uma lâmpada somente deve ser ligada quando estiver instalada em um farol.
- Se a lâmpada estiver danificada ou trincada, substitua-a imediatamente e descarte-a com cuidado.
- Ao substituir uma lâmpada, utilize proteção para os olhos. Deixe que a lâmpada esfrie antes de manuseá-la.

NOTA

- Se o alinhamento dos faróis for necessário após a reinstalação do conjunto, recomendamos consultar uma concessionária autorizada Hyundai Motor Brasil (HMB).
- O alinhamento dos faróis de neblina pode ser feito removendo a tampa inferior. Consulte uma concessionária autorizada Hyundai Motor Brasil (HMB).

Farol (Baixo/Alto)

■ Farol (Baixo/Alto)

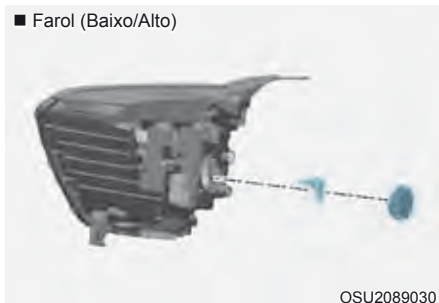

Farol (Baixo/Alto) - Tipo A

1. Abra do capô do motor.
2. Desconecte o cabo negativo da bateria.
3. Remova a tampa da lâmpada do farol girando-a no sentido anti-horário.
4. Desconecte o soquete-conector da lâmpada do farol.
5. Remova a lâmpada do conjunto do farol.
6. Instale a nova lâmpada.
7. Conecte o conector-soquete da lâmpada do farol.
8. Instale a tampa da lâmpada do farol girando-a no sentido horário.

NOTA

Farol de Bifunção de Projeção

Este farol é do tipo bifunção, que alterna o fecho baixo com o alto ou o fecho alto com o baixo usando o sistema de solenóide. Assim, o som de movimentação pode ser ouvido quando os faróis mudam de fecho baixo para alto ou o fecho alto para baixo, não indicando mau funcionamento dos faróis.

Farol (Baixo/Alto) - Tipo B

Se a lâmpada (LED) não funcionar, recomendamos levar seu veículo à concessionária autorizada Hyundai Motor Brasil (HMB) para inspeção.

As lâmpadas de LED não podem ser substituídas como unidade única, pois são parte de uma unidade integrada. As lâmpadas de LED precisam ser substituídas como unidade.

Um técnico especializado deve verificar ou reparar a lâmpada de LED, pois isso pode danificar as peças envolvidas do veículo.

NOTA

O alinhamento dos faróis deve ser efetuado após um acidente ou após reinstalar o conjunto dos faróis por uma concessionária autorizada Hyundai Motor Brasil (HMB).

Luz de condução diurna (DRL)/Lanterna

Se a lâmpada da Luz de Condução Diurna (DRL)/Lanterna (LED) não funcionar, recomendamos levar seu veículo à concessionária autorizada Hyundai Motor Brasil (HMB) para inspeção.

As lâmpadas de LED não podem ser substituídas como unidade única pois são parte de uma unidade integrada. As lâmpadas de LED precisam ser substituídas como unidade.

Um técnico especializado deve verificar ou reparar a lâmpada de LED, pois isso pode danificar as peças envolvidas do veículo.

NOTA

A luz de condução diurna (DRL) só funciona após a liberação do freio de estacionamento. Com o veículo parado e o freio de estacionamento aplicado, o DRL não funciona e isso não caracteriza uma falha.

■ Luz dos sinalizadores de direção – Tipo A



■ Luz dos sinalizadores de direção – Tipo B



■ Luz do farol de neblina (se equipado)

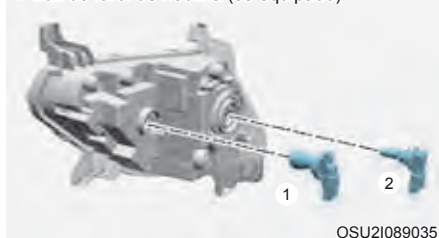

Substituição da lâmpada da luz indicadora de direção lateral (se equipado)



Tipo A

Se a lâmpada (LED) não funcionar, recomendamos levar seu veículo à concessionária autorizada Hyundai Motor Brasil (HMB) para inspeção.

As lâmpadas de LED não podem ser substituídas como unidade única pois são parte de uma unidade integrada. As lâmpadas de LED precisam ser substituídas como unidade.

Um técnico especializado deve verificar ou reparar a lâmpada de LED, pois isso pode danificar as peças envolvidas do veículo.

Luz dos sinalizadores de direção / Faróis dianteiros de neblina

1. Abra do capô do motor.
2. Desconecte o cabo negativo da bateria.
3. Afrouxe os retentores de pino e parafusos da proteção da roda dianteira e então libere do para-choque dianteiro.
4. Coloque a mão na parte traseira do para-choque dianteiro.
5. Remova o soquete do conjunto girando o soquete no sentido anti-horário até que as linguetas no soquete se alinhem com as ranhuras no conjunto.
6. Remova a lâmpada do soquete pressionando e girando no sentido anti-horário até que as linguetas da lâmpada se alinhem com as ranhuras no soquete. Remova a lâmpada do soquete.
7. Insira a nova lâmpada no soquete e gire-a até travar no lugar.

Substituição da lâmpada das luzes combinadas traseiras

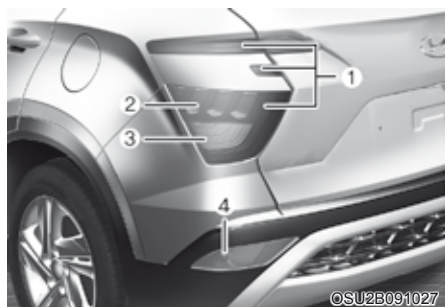

Tipo A (Tipo lâmpada)

- (1) Lanterna traseira
- (2) Luz do freio
- (3) Luz dos indicadores de direção
- (4) Luz de ré/de neblina traseira*

*: se equipado

Luz do freio e luz dos indicadores de direção (Tipo lâmpada)



1. Abra a tampa traseira.
2. Solte os parafusos de fixação do conjunto de luzes utilizando uma chave Philips.
3. Remova o conjunto das luzes combinadas traseiras da carroceria do veículo.

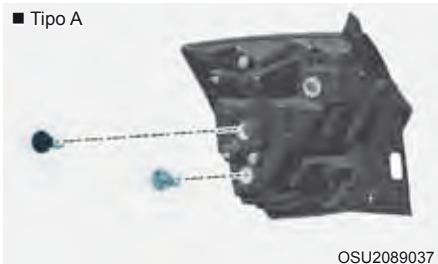

4. Remova o soquete do conjunto girando o soquete no sentido anti-horário até que as linguetas no soquete se alinhem com as ranhuras no conjunto.
5. Remova a lâmpada do soquete pressionando e girando no sentido anti-horário até que as linguetas da lâmpada se alinhem com as ranhuras no soquete. Remova a lâmpada do soquete.

6. Insira a nova lâmpada no soquete e gire-a até travar no lugar.
7. Remova o soquete do conjunto alinhando as linguetas no soquete com as ranhuras no conjunto. Instale o soquete no conjunto girando-o em sentido horário.
8. Reinstale o conjunto da luz na carroceria do veículo.

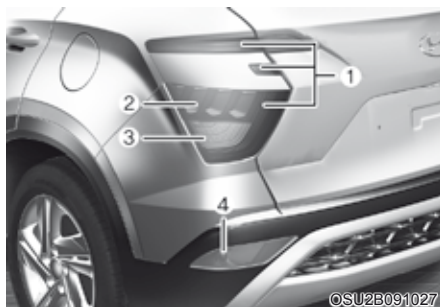

Tipo B (tipo LED)

- (1) Lanterna traseira
- (2) Luz do freio
- (3) Luz dos indicadores de direção
- (4) Luz de ré

Lanterna traseira / Luz do freio (LED)

Se a lâmpada (LED) não funcionar, recomendamos levar seu veículo à concessionária autorizada Hyundai Motor Brasil (HMB) para inspeção.

As lâmpadas de LED não podem ser substituídas como unidade única, pois são parte de uma unidade integrada. As lâmpadas de LED precisam ser substituídas como unidade.

Um técnico especializado deve verificar ou reparar a lâmpada de LED, pois isso pode danificar as peças envolvidas do veículo.

Substituição da lâmpada das luzes de Ré



1. Afrouxe os retentores de pino e parafusos da proteção da roda traseira e então libere do para-choque traseiro.
2. Coloque a mão na parte traseira do para-choque traseiro.
3. Remova o soquete do conjunto girando o soquete no sentido anti-horário até que as linguetas no soquete se alinhem com as ranhuras no conjunto.
4. Remova a lâmpada do soquete pressionando e girando no sentido anti-horário até que as linguetas da lâmpada se alinhem com as ranhuras no soquete. Remova a lâmpada do soquete.
5. Insira a nova lâmpada no soquete e gire-a até travar no lugar.
6. Remova o soquete do conjunto alinhando as linguetas no soquete com as ranhuras no conjunto. Instale o soquete no conjunto girando-o em sentido horário

Substituição da luz de freio central



Se a lâmpada (LED) não funcionar, recomendamos levar seu veículo à concessionária autorizada Hyundai Motor Brasil (HMB) para inspeção.

Substituição da lâmpada da luz da placa de licença



1. Solte os parafusos de fixação das luzes utilizando uma chave Philips.
2. Retire a luz da placa de licença da garnição.
3. Remova o suporte da lâmpada girando-o no sentido anti-horário.
4. Remova a lâmpada puxando-a diretamente para fora.
5. Instale a nova lâmpada.
6. Reinstale o suporte da lâmpada na lâmpada.
7. Reinstale a lâmpada com segurança na garnição com os parafusos de fixação.

Substituição da lâmpada da luz interna

Luz de leitura, luz interna e luz do compartimento de bagagem - Lâmpada

ATENÇÃO

Antes de iniciar a manutenção nas luzes internas, certifique-se que o botão “OFF” esteja pressionado para evitar queimar seus dedos ou sofrer um choque elétrico.

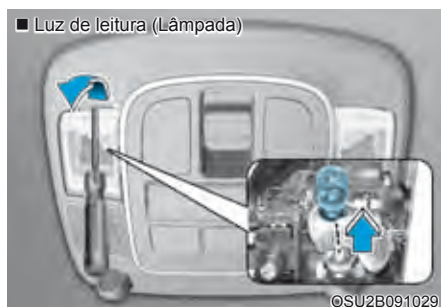

1. Remova a cobertura frontal e encontre 2 parafusos de fixação à carroceria.
2. Solte os parafusos de fixação do conjunto de luzes utilizando uma chave Phillips.
3. Remova o conjunto da Luz do Console Superior do forro do teto.
4. Remova a lâmpada da base girando-a no sentido anti-horário. Puxe a lâmpada para fora do soquete.
5. Insira a nova lâmpada na base e gire-a até travar no lugar.
6. Remova as Presilhas Azuis do Painel & Parafuso do Teto e acesse o Conjunto da Lâmpada usando uma chave Phillips.
7. Monte o conjunto da Luz do Console Superior no Forro do Teto pressionando-o e certifique-se que as presilhas estão travadas no lugar.
8. Insira a tampa externa no alojamento.

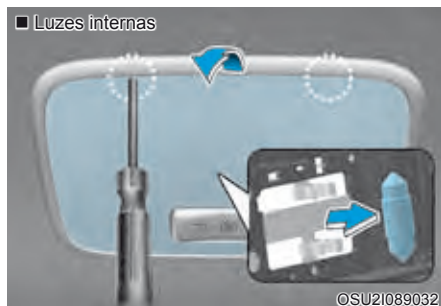

1. Utilizando uma chave de fenda, force suavemente as lentes para fora do alojamento da luz interna.
2. Remova a lâmpada puxando-a diretamente para fora.
3. Insira a nova lâmpada no soquete.
4. Alinhe as linguetas das lentes com as ranhuras do alojamento da luz interna e coloque as lentes no lugar.

Se a lâmpada não funcionar, recomendamos levar seu veículo à concessionária autorizada Hyundai Motor Brasil (HMB) para inspeção.

NOTA

Tenha cuidado para não sujar nem danificar a lente, a lingueta da lente e os alojamentos plásticos.

Substituição da lâmpada da luz interna

Luz interna - LED



Se a lâmpada (LED) (1) não funcionar, recomendamos levar seu veículo à concessionária autorizada Hyundai Motor Brasil (HMB) para inspeção.

As lâmpadas de LED não podem ser substituídas como unidade única, pois são parte de uma unidade integrada. As lâmpadas de LED precisam ser substituídas como unidade.

Um técnico especializado deve verificar ou reparar a lâmpada de LED, pois isso pode danificar as peças envolvidas do veículo.

CUIDADOS COM A APARÊNCIA

Cuidados com o exterior

Cuidados gerais com o exterior

É muito importante seguir as instruções do rótulo ao aplicar qualquer limpador químico ou polimento. Leia todas as advertências e indicações de cuidado existentes no rótulo do produto.

Lavagem com alta pressão

- Quando usar lavadores de alta pressão, certifique-se de manter distância suficiente do veículo.
Ficar muito próximo ou pressão excessiva pode danificar os componentes ou deixar a água penetrar.
- Não esguiche na câmera, nos sensores ou sua área próxima diretamente com lavadores de alta pressão. Choque aplicado pela água de alta pressão pode fazer o dispositivo não funcionar normalmente.
- Não coloque o bico do lavador próximo das coifas (tampas de borracha ou plásticas) ou conectores, pois eles podem ficar danificados se entrarem em contato com a água sob alta pressão.

Manutenção do acabamento

Lavagem

Para ajudar a proteger seu veículo contra a corrosão e deterioração, lave-o completamente com água fria ou morna, pelo menos uma vez por mês.

Se utilizar seu veículo para dirigir fora de estrada, você deverá lavá-lo após cada viagem. Tenha atenção especial na remoção de qualquer acúmulo de sal, sujeira, lama e outros materiais estranhos. Certifique-se que os drenos nas bordas inferiores das portas e painéis da carroceria estejam limpos e desobstruídos.

Danos à pintura podem ser causados por pequenos acúmulos de piche, poluição industrial, resinas de árvores, fezes de pássaros e insetos, caso não sejam removidos imediatamente.

Mesmo a lavagem imediata com muita água pode não remover completamente todos esses detritos. Utilize uma solução de sabão neutro e seguro para usar em superfícies pintadas.

Após a lavagem, enxague o veículo completamente com água fria ou morna. Não deixe o sabão secar sobre a pintura.

NOTA

- Não utilize sabão forte, detergentes químicos ou água quente e não lave o veículo sob o sol forte ou quando a carroceria do veículo estiver quente.
- Tenha cuidado ao lavar os vidros laterais do seu veículo.
Especialmente com água sob alta pressão, a água pode vazar através dos vidros e molhar o interior do veículo.
- Para evitar danos nas peças de plástico, não as limpe com solventes químicos ou detergentes fortes.

ATENÇÃO

Freios molhados

Após a lavagem do veículo, teste os freios enquanto estiver dirigindo lentamente para verificar se eles foram afetados pela água. Se o desempenho dos freios estiver prejudicado, seque acionando-os suavemente enquanto mantém uma velocidade lenta e segura.



NOTA

- A lavagem do compartimento do motor com água sob alta pressão pode provocar falhas nos circuitos elétricos localizados no compartimento do motor.
- Nunca permita que água ou outros líquidos entrem em contato com os componentes elétricos/eletrônicos do veículo, para não danificá-los.

NOTA

Veículo com detalhes externos com pintura fosca (se equipado)

Não devem ser usados lava-rápidos automáticos que usem escovas rotativas pois isso pode danificar a superfície do veículo. Limpadores por vapor, que lavam a superfície do veículo em alta temperatura, podem resultar em aderência do óleo, deixando manchas difíceis de remover.

Use um pano macio (p.ex. toalha de microfibra ou esponja) ao lavar o veículo e seque com uma toalha de microfibra. Quando você lavar o veículo com as mãos, não use um limpador que dê acabamento com cera. Se a superfície do veículo estiver muito suja (areia, sujeira, pó, contaminantes etc.), limpe a superfície com água antes de lavar o veículo.

Cera

Não aplique cera ou qualquer tipo de protetor ou polidor nas peças externas com pintura fosca ou sem pintura (plásticos).

Encere as partes com pintura brilhante do veículo somente quando não houver mais nenhuma gota d'água sobre a superfície pintada.

Lave e seque bem o veículo, antes de aplicar cera. Utilize sempre produtos de boa qualidade e siga as recomendações do fabricante. Deve-se encerar todas as peças cromadas para proteger e manter o brilho.

A remoção de óleo, piche e materiais semelhantes com um removedor de manchas geralmente retira a camada de cera da pintura do veículo. Certifique-se de reaplicar cera nessas áreas mesmo que o resto do veículo não precise ser encerado.

NOTA

- Limpar o pó ou a sujeira do veículo com um pano seco poderá riscar o acabamento.
- Não utilize esponja de aço, limpadores abrasivos ou detergentes fortes que contenham agentes altamente alcalinos ou cáusticos nas partes cromadas ou de alumínio anodizado. Isso pode resultar em danos à camada protetora e causar a descoloração ou deterioração da pintura.

NOTA

Veículo com detalhes externos com pintura fosca (se equipado)

Danos causados à pintura fosca por aplicação de ceras, polidores ou outros agentes externos não serão cobertos em Garantia.

Retoque no acabamento danificado

Riscos profundos ou marcas de pedras na superfície pintada devem ser retocados imediatamente. O metal exposto irá enferrujar rapidamente e o reparo poderá se tornar muito mais caro.

NOTA

Se seu veículo estiver danificado e precisar de qualquer reparo ou substituição de peças cromadas, certifique-se que a oficina de funilaria irá aplicar materiais anticorrosivos às partes reparadas ou substituídas.

NOTA

Veículo com pintura fosca (se equipado)

No caso de veículo com pintura fosca, é impossível modificar somente a área danificada e é necessário reparar a peça inteira. Se o veículo estiver danificado e for necessário pintar, recomendamos levar o veículo para reparo e pintura em uma concessionária autorizada Hyundai Motor Brasil (HMB). Tenha muito cuidado pois é difícil restaurar a qualidade após o reparo.

Manutenção dos acabamentos cromados

- Para remover piche e insetos, utilize um removedor de piche e não um raspador ou outro objeto pontiagudo.
- Para proteger as superfícies cromadas contra a corrosão, aplique uma camada de cera ou polidor para peças cromadas e encere até obter brilho.
- Durante o inverno ou em áreas litorâneas, proteja as peças cromadas com uma camada maior de cera ou polidor. Se necessário, aplique uma camada de vaselina não corrosiva ou outro composto protetor nessas partes.

Manutenção da parte inferior do veículo

Materiais corrosivos utilizados para a remoção de gelo ou neve, ou sujeira e lama podem se acumular sob o veículo. Se esses materiais não forem removidos, poderá ocorrer uma corrosão acelerada nas partes inferiores do veículo como as linhas de combustível, chassi, painel do assoalho e sistema de escapamento, mesmo que eles tenham sido tratados com proteção anticorrosiva.

Lave completamente a parte inferior do seu veículo e a parte interna dos para-lamas com água fria ou morna pelo menos uma vez por mês, após dirigir fora de estrada e no final de cada inverno. Preste atenção especial a essas áreas, pois é difícil ver toda a lama e sujeira. Será pior passar apenas uma água na sujeira proveniente da estrada sem removê-la. As bordas inferiores das portas, chassi e peças da carroceria possuem drenos que não devem ser obstruídos com sujeira, pois a água acumulada nestas áreas pode causar corrosão.

ATENÇÃO

Após a lavagem do veículo, teste os freios enquanto estiver dirigindo lentamente para verificar se eles foram afetados pela água. Se o desempenho dos freios estiver prejudicado, seque acionando-os suavemente enquanto mantém uma velocidade lenta e segura.

Manutenção das rodas de alumínio

- As rodas de alumínio são cobertas com um acabamento de proteção transparente.
- Não utilize nenhum limpador abrasivo, composto de polimento, solvente ou escovas de aço nas rodas de alumínio. Esses materiais podem riscar ou danificar a pintura.
- Limpe a roda quando ela estiver fria.
- Use somente um sabão ou detergente neutro e enxague cuidadosamente com água. Certifique-se também de lavar as rodas após conduzir em estradas com sal. Isto ajuda a evitar a corrosão.
- Evite lavar as rodas em lava-rápidos automáticos de escovas.
- Não use detergentes alcalinos ou ácidos. Eles podem danificar e corroer as rodas de liga leve revestidas com um acabamento transparente protetor.

Proteção contra corrosão

Proteja seu veículo contra a corrosão

Utilizando as mais modernas técnicas de projeto e de fabricação com o objetivo de combater a corrosão, produzimos veículos da mais alta qualidade. Entretanto, isso é apenas parte do trabalho. Para atingir a resistência de longo prazo contra a corrosão que o seu veículo pode proporcionar, também são necessárias a cooperação e a ajuda do proprietário.

Causas comuns da corrosão

As causas mais comuns de corrosão em seu veículo são:

- Sal, substâncias ácidas, sujeira e lama que se acumulam na parte inferior do veículo.
- Remoção de partes da pintura ou outros tipos de revestimentos protetores devido ao impacto de pedras ou outros objetos contra a carroceria e o chassi do veículo, deixando a chapa metálica exposta à corrosão.

Regiões mais críticas quanto à corrosão

Se você mora em uma região com grande concentração de substâncias corrosivas, a proteção contra corrosão é de extrema importância. Algumas das causas mais comuns da corrosão acelerada são a presença de sal nas estradas, maresia, produtos químicos e a poluição industrial.

Corrosão causada pela umidade

A umidade cria condições favoráveis ao aparecimento da corrosão. Por exemplo, a corrosão é acelerada pelo alto teor de umidade, particularmente quando a temperatura se aproxima de zero grau. Nessas condições, a substância corrosiva entra em contato com a superfície do veículo através da umidade, que demora a evaporar.

Outro grande inimigo dos tratamentos anticorrosão é a lama que, devido à sua secagem demorada, mantém as substâncias corrosivas em contato com o veículo. Mesmo quando aparenta estar seca, a lama pode estar úmida e dar origem à corrosão. Altas temperaturas também podem acelerar o processo corrosivo à medida que, existem certas partes pouco ventiladas do veículo para que a umidade possa ser dispersada. Por todos esses motivos, é muito importante conservar seu veículo sempre limpo, livre de lama e acúmulo de outros detritos. Esta recomendação é válida não somente para as partes externas, mas também para as partes inferiores do chassi.

Para ajudar a evitar a corrosão

Você pode ajudar a evitar a corrosão, observe as recomendações a seguir:

Mantenha seu veículo limpo

A melhor maneira de evitar a corrosão é manter seu veículo limpo e livre de substâncias corrosivas. É muito importante dar especial atenção às partes inferiores do veículo.

- Se você mora em uma região com alta concentração de substâncias corrosivas – onde é usado sal nas rodovias, nas proximidades do mar, sujeita à poluição industrial, chuva ácida etc. – tenha cuidado especial para evitar a corrosão. No inverno, lave a parte inferior do veículo pelo menos uma vez por mês, mantendo-o sempre limpo.
- Ao limpar a parte inferior do veículo, preste atenção especial aos componentes que ficam sob os para-lamas e de outras partes menos visíveis. Faça um trabalho cuidadoso, pois somente umedecer a lama acumulada ao invés de removê-la acelera a corrosão e não a evita. Água quente à alta pressão e vapor são muito eficientes para retirar completamente a lama e substâncias corrosivas acumuladas.
- Ao limpar a parte inferior das portas e da carroceria, certifique-se que todos os drenos estejam desobstruídos e limpos, para que a umidade possa sair, evitando-se assim, a corrosão acelerada.

Mantenha sua garagem seca

Não estacione seu veículo numa garagem pouco ventilada e úmida. Isso cria um ambiente favorável à corrosão.

Isso ocorre principalmente depois de lavar o veículo na garagem ou guardá-lo quando ainda estiver úmido ou coberto de gelo, neve ou lama.

Mesmo uma garagem aquecida pode contribuir para a corrosão, a menos que ela seja bem ventilada para dispersar a umidade.

Mantenha a pintura e os revestimentos internos em boas condições

Riscos ou marcas de pedras na superfície pintada devem ser retocados ou repintados o mais rápido possível, para reduzir a possibilidade de corrosão. Se houver metal à mostra, recomenda-se o serviço de uma oficina de funilaria e pintura qualificada.

Fezes de pássaros: Fezes de pássaros são altamente corrosivas e podem danificar as superfícies pintadas em poucas horas. Remova sempre as fezes de pássaros o mais rápido possível.

Não se descuide das partes internas

A umidade pode se infiltrar sob os carpetes de assoalho do veículo e provocar corrosão. Verifique periodicamente a condição do assoalho sob o tapete, certificando-se que esteja sempre seco. Se transportar materiais de limpeza, fertilizantes ou produtos químicos, tenha muito cuidado.

Estes produtos devem ser transportados em recipientes adequados e, se vazarem sobre o tapete, ele deve ser imediatamente lavado com água limpa e cuidadosamente seco.

Cuidados com o interior

Cuidados gerais com o interior

Evite que produtos químicos como perfumes, cosméticos, protetor solar, creme de limpeza para as mãos e aromatizadores entrem em contato com as peças do interior do veículo, pois isso pode causar danos ou descoloração. Caso entrem em contato com as partes internas, limpe imediatamente. Veja as instruções a seguir sobre a maneira correta de limpar os acabamentos em vinil.

NOTA

Nunca permita que água ou outros líquidos entrem em contato com os componentes elétricos/eletrônicos do veículo, para não danificá-los.

NOTA

Ao limpar equipamentos revestidos em couro (volante, bancos etc.), utilize detergentes neutros ou soluções de baixo teor alcoólico. Se você utilizar soluções com elevado teor alcoólico ou detergentes alcalinos/ácidos, a superfície do couro poderá ficar desbotada ou danificada.

Limpeza dos estofamentos e acabamento interno

Vinil (se equipado)

Remova a poeira e a sujeira do vinil com uma escova ou um aspirador de pó. Limpe as superfícies em vinil com um limpador para vinil.

Tecido (se equipado)

Remova a poeira e a sujeira do tecido com uma escova ou um aspirador de pó. Limpe os estofados com uma solução de sabão neutro recomendada para estofados ou carpetes. Remova as manchas recentes imediatamente com um removedor de manchas de tecidos. Se as manchas recentes não forem limpas, o tecido poderá ficar manchado e sua cor poderá ser afetada. Da mesma maneira, suas propriedades de resistência ao fogo podem se reduzir se o material não for tratado adequadamente.

NOTA

Usar qualquer outra coisa além dos produtos e procedimentos recomendados pode afetar a aparência do tecido e as propriedades de resistência ao fogo.

Couro (se equipado)

- Características do Couro dos Bancos
 - O couro é feito da pele externa de um animal, que passa por um processo especial para ficar disponível para uso. Como é um produto natural, cada peça é diferente em espessura ou densidade.
Rugas podem aparecer como resultado natural de esticar e encolher, dependendo da temperatura e umidade.
 - O banco é feito de tecido que pode esticar, para melhorar o conforto.
 - As partes em contato com o corpo são curvas e a área lateral de suporte é alta, o que fornece conforto e estabilidade ao dirigir.
 - Rugas podem aparecer naturalmente com o uso. Não é um defeito dos produtos.



CUIDADO

- Rugas ou desgaste que aparecem naturalmente com o uso não são cobertos pela garantia.
- Cintos com acessórios metálicos, zíperes ou chaves dentro do bolso traseiro podem danificar o tecido do banco.
- Certifique-se de não molhar o banco. Isso pode alterar a natureza do couro natural.
- Jeans ou roupas que possam manchar podem contaminar a superfície do tecido do reveste o banco.

- Cuidados com os bancos de couro
 - Use o aspirador no banco periodicamente para remover poeira e areia do banco. Isso evitará desgaste ou dano do couro, mantendo sua qualidade.
 - Limpe frequentemente o revestimento do banco em couro natural com tecido seco e macio.
 - O uso de protetor de couro adequado pode evitar o desgaste do revestimento e ajuda a manter a cor. Certifique-se de ler as instruções e consulte um especialista ao usar revestimento no couro ou agente protetor.
 - Couro em cor clara (bege, bege creme) fica facilmente contaminado e a mancha será perceptível.
 - Limpe frequentemente os bancos.
 - Evite limpar com pano molhado. Isso pode fazer a superfície rachar.
- Limpeza dos bancos de couro
 - Remova instantaneamente todas as contaminações. Consulte as instruções a seguir para remoção de cada contaminante.
 - Produtos cosméticos (protetor solar, base etc.)

Aplique creme de limpeza em um tecido e limpe o ponto contaminado.

Limpe o creme com um pano molhado e remova a umidade com um pano seco.
 - Bebidas (café, bebidas etc.)

Aplique pequena quantidade de detergente neutro e limpe até as contaminações não mancharem.
 - Óleo

Remova instantaneamente óleo com tecido absorvente e limpe com removedor de manchas usado somente para couro natural.
 - Goma de mascar

Endureça a goma de mascar com gelo e remova gradualmente.

Limpeza dos cintos de segurança

Limpe os cintos com uma solução de sabão neutro recomendada para estofados ou carpetes. Siga as instruções fornecidas com o sabão. Não se deve descolorir nem tingir as cintas, pois isto pode enfraquecê-las.

Limpeza interna dos vidros

Se as superfícies internas dos vidros ficarem embaçadas (ou seja, cobertas com uma película oleosa ou de cera), elas devem ser limpas com limpa-vidros. Siga as instruções da embalagem do limpa-vidros.

NOTA

Não raspe nem risque o interior do vidro traseiro. Isto pode resultar em danos ao desembaçador do vidro traseiro.

SISTEMA DE CONTROLE DE EMISSÕES

O sistema de controle de emissões de seu veículo é coberto por uma garantia limitada por escrito. Consulte as informações de garantia contidas no Certificado de Garantia do seu veículo.

Seu veículo é equipado com um sistema de controle de emissões que atende aos requisitos da legislação vigente.

O sistema de controle de emissões tem 3 sub-sistemas seguintes:

- (1) Sistema de controle de emissões do cárter
- (2) Sistema de controle de emissões evaporativas
- (3) Sistema de controle de emissões do escapamento

Para garantir o funcionamento adequado dos sistemas de controle de emissões, recomendamos que a inspeção e a manutenção de seu veículo sejam feitas por uma concessionária autorizada Hyundai Motor Brasil (HMB), conforme o plano de manutenção preventiva deste manual.

Cuidado para o Teste de Inspeção e Manutenção (Com o sistema de Controle de Estabilidade Eletrônico (ESC))

- **Para evitar a detonação do motor do veículo durante o teste do dinamômetro, desligue o sistema de Controle de Estabilidade Eletrônico (ESC) pressionando o interruptor do ESC.**
- **Após finalizar o teste do dinamômetro, ligue novamente o sistema pressionando outra vez o interruptor do ESC.**

1. Sistema de controle de emissões do cárter

O sistema de ventilação positiva do cárter é empregado para evitar a poluição do ar causada pelos gases emitidos pelo cárter.

O sistema injeta ar fresco filtrado no cárter através da mangueira de admissão de ar. Dentro do cárter, o ar fresco se mistura aos gases da ventilação, que então passam através da válvula PCV no sistema de indução.

2. Sistema de controle de emissões evaporativas

O Sistema de Controle de Emissões Evaporativas existe para evitar que os vapores do combustível sejam liberados na atmosfera.

Cânister

Os vapores de combustível gerados dentro do tanque são absorvidos e armazenados no cânister. Quando o motor estiver funcionando, os vapores de combustível absorvidos pelo cânister serão levados para o reservatório de purga através de uma válvula solenóide de controle de purga.

Válvula Solenóide de Controle de Purga (PCSV)

A válvula solenóide de controle de purga é controlada pelo Módulo de Controle do Motor (ECM); quando o líquido de arrefecimento do motor está frio durante a marcha lenta, a válvula PCSV fecha, impedindo que os vapores de combustível cheguem ao motor. Após o motor aquecer durante a condução normal, a válvula PCSV se abre e os vapores de combustível são introduzidos no motor.

3. Sistema de controle de emissões do escapamento

O Sistema de Controle de Emissões do Escapamento é um sistema altamente eficiente que controla as emissões de poluentes no escapamento e, ao mesmo tempo, mantém o bom desempenho do motor.

Modificações do veículo

- Este veículo não deve ser modificado. A modificação do veículo pode afetar o desempenho, a segurança ou durabilidade, violando até mesmo regulamentos governamentais de segurança e emissões.

Além disso, danos ou problemas de desempenho resultantes de qualquer modificação podem não ser cobertos pela garantia.

- Se você usar dispositivos eletrônicos não autorizados, isso pode fazer o veículo funcionar de forma anormal, danificar a fiação, descarregar a bateria ou provocar um incêndio. Para sua segurança, não use dispositivos eletrônicos não autorizados.

Precauções contra os gases de escape do motor (monóxido de carbono)

O monóxido de carbono pode estar presente em outros gases de escape. Por isso, se sentir cheiro de gases de escape de qualquer tipo dentro de seu veículo, inspecione e repare-o imediatamente. Se suspeitar, em qualquer momento, que gases de escape estão entrando no seu veículo, dirija somente com todos os vidros completamente abertos. Leve seu veículo imediatamente para verificação e reparo.



ATENÇÃO

Escapamento

Os gases de escape do motor contêm monóxido de carbono (CO). Embora seja incolor e inodoro, é perigoso e pode ser letal, se inalado. Siga as instruções desta página para evitar o envenenamento por monóxido de carbono.

- Não faça o motor funcionar em áreas fechadas ou confinadas (como garagens) além do tempo necessário para mover o veículo para fora dessas áreas.
- Quando o veículo estiver parado em uma área aberta, por mais do que um curto período de tempo e com o motor funcionando, ajuste o sistema de ventilação (conforme necessário) para permitir que o ar exterior entre no veículo.
- Nunca permaneça dentro de um veículo estacionado ou parado por muito tempo com o motor em funcionamento.
- Quando o motor morrer ou não der a partida, tentativas excessivas em dar a partida no motor podem causar danos ao sistema de controle de emissões.

Precauções para funcionamento de conversores catalíticos

ATENÇÃO

Incêndio

- Um sistema de escape quente pode incendiar itens inflamáveis debaixo do veículo. Não estacione, deixe em marcha lenta nem dirija o veículo em cima ou perto de objetos inflamáveis, tais como grama seca, papel, folhas etc.
- O sistema de escape e o sistema catalítico ficam muito quentes enquanto o motor estiver funcionando ou imediatamente após desligar o motor. Fique longe do sistema de escape e conversor catalítico, pois você pode se queimar. Também não remova o defletor térmico ao redor do sistema de escape, não vede a parte inferior do veículo e não revise o veículo para controlar a corrosão. Em determinadas condições isso pode apresentar risco de incêndio.

O veículo está equipado com um conversor catalítico, dispositivo para controlar as emissões.

Portanto, observe as seguintes precauções:

- Use somente COMBUSTÍVEL SEM CHUMBO em motores a gasolina.
- Não acione o veículo quando existirem sinais de funcionamento incorreto do motor, como detonações ou perda perceptível de desempenho.
- Não faça mau uso nem abuse do motor. Exemplos de mau uso são dirigir em baixa velocidade com o motor desligado e descer ladeiras engatado com o motor desligado.
- Não funcione o motor em alta rotação por longos períodos de tempo (5 minutos ou mais).
- Não modifique nem prejudique qualquer parte do motor ou sistema de controle de emissões. Todas as revisões e ajustes devem ser feitos por uma concessionária autorizada Hyundai Motor Brasil (HMB).
- Evite dirigir com um nível extremamente baixo de combustível. A falta de combustível pode causar detonação no motor e danificar o conversor catalítico.

Deixar de seguir estas precauções pode resultar em dano ao conversor catalítico e ao veículo. Além disso, essas ações podem anular as garantias.

I. Índice alfabético

A

Acessando seu veículo.....	5-4
Advertência de distância de estacionamento à frente/ré (PDW) (se equipado)	7-89
Advertência de distância de estacionamento em ré (PDW) (se equipado).....	7-85
Alerta de atenção ao motorista (DAW) (se equipado).....	7-44
Alerta de Ocupante Traseiro (ROA) (se equipado).....	5-20
Alerta de saída do veículo à frente (se equipado).....	7-48
Antena	5-94
Antes de dirigir.....	6-4
Apoio de cabeça.....	3-8
Assistência Manual do Limite de Velocidade (MSLA) (se equipado).....	7-38
Assistente de Centralização em Faixa (LFA) (se equipado).....	7-73
Assistente de Farol Alto (HBA) (se equipado).....	5-49
Assistente de Permanência em Faixa (LKA) (se equipado)	7-31
AUTO HOLD (se equipado).....	6-34

B

Bagageiro de teto (se equipado)	5-93
Bancos.....	3-4
Bancos com ventilação de ar (se equipado).....	3-16
Bancos dianteiros	3-7
Bancos traseiros	3-11
Bateria	9-34
Bluetooth	5-113
Botão Start/Stop do motor (se equipado)...	6-9
Buzina.....	5-25

C

Capô.....	5-40
Características externas.....	5-40
Características externas.....	5-93
Características internas.....	5-86
Carregador usb (se equipado).....	5-88
Chave inteligente (se equipado).....	5-7, 5-12
Chave mecânica.....	5-10
Substituição da bateria.....	5-12
Chave remota (se equipado).....	5-4
Chave mecânica.....	5-5
Substituição da bateria.....	5-6
Cintos de segurança.....	3-17
Cuidados com os cintos de segurança..	3-27
Pré-tensor do cinto de segurança (se equipado).....	3-22
Como utilizar este manual.....	1-3
Compartimento do motor.....	9-4
Computador de bordo.....	4-38
Condições especiais de condução.....	6-53
Condução no inverno.....	6-56
Controle de cruzeiro inteligente (SCC) (se equipado).....	7-56
Controle de cruzeiro (se equipado).....	7-52
Controle de partida em rampa (HAC) (se equipado).....	6-43
Controle eletrônico de estabilidade (ESC) (se equipado).....	6-39
Correntes para pneus.....	6-57
Cuidados com a aparência.....	9-71

D

Declaração de Conformidade (se equipado).....	7-94
Descongelamento e desembaçamento do para-brisa.....	5-82
Desembaçador.....	5-64
Dimensões do veículo.....	2-14
Direção com assistência elétrica (MDPS)....	5-24
Display do painel de instrumentos (tipo A) ...	4-28
Display do painel de instrumentos (tipo B) ...	4-43

E

Especificação do motor	2-14
Especificações das lâmpadas	2-15
Espelho retrovisor interno.....	5-26
Espelho retrovisor interno crômico elétrico (ECM) (se equipado)	5-27
Espelhos retrovisores externos	5-27
Rebatimento dos espelhos retrovisores externos	5-29
Etiqueta de especificação e pressão dos pneus	2-22
Etiqueta de identificação do veículo (se equipado).....	2-21
Etiqueta do compressor do ar condicionado	2-23

F

Filtro de ar	9-28
Filtro de ar do controle de climatização....	9-30
Fixação para tapetes de assoalho (se equipado).....	5-91
Fluido da transmissão automática.....	9-25
Fluido do freio/embreagem.....	9-24
Freio de estacionamento	9-27
Freio de estacionamento eletrônico (EPB) (se equipado).....	6-29
Freio de estacionamento (tipo manual)....	6-27
Fusíveis	9-48

I

G

Gestão da Estabilidade do Veículo
(VSM) (se equipado) 6-42

H

Hodômetro 4-7

I

Indicador da Temperatura Externa
(se equipado)..... 4-8
Indicador de combustível..... 4-6
Indicador de mudança da Transmissão
Automática..... 4-9
Indicador de temperatura do líquido de
arrefecimento do motor 4-6
Instruções de uso do veículo 1-7
Interruptor das luzes de advertência 8-2
Interruptor de Ignição 6-6

I-5

L

Lâmpadas.....	9-61
Limpadores e lavadores	5-60
Líquido de arrefecimento do motor.....	9-21
Líquido do lavador do para-brisa.....	9-26
Lubrificantes recomendados e capacidades	2-18
Luz de advertência de pista com gelo (se equipado).....	4-8
Luz do compartimento de bagagem.....	5-58
Luzes de advertência e indicadores.....	4-9
Luzes de rodagem diurna (DRL) (se equipado).....	5-55
Luzes externas	5-47
Luzes internas	5-56
Luz do espelho de cortesia	5-59

M

Macaco e ferramentas.....	8-14
Manutenção a cargo do proprietário.....	9-8
Media player (Reprodutor de Mídia).....	5-110
Mensagens de segurança	1-3
Mensagens no display do painel de instrumentos.....	4-22
Modificações no veículo	1-7
Monitor de Visão do Ponto Cego (BVM) (se equipado).....	7-42
Monitor de Visão Externa 360° (SVM) (se equipado).....	7-79
Monitor de Visão Traseira (RVM) (se equipado).....	7-77
Motor superaquecer	8-7

N

Nivelamento dos faróis (se equipado)	5-55
No caso de uma emergência durante a condução	8-2
Número de identificação do veículo (VIN)	2-21
Número do motor	2-22

O

Óleo do motor	9-19
---------------	------

P

Paddle Shifter (modo de mudança manual) (se equipado)	6-25
Painel de instrumentos	4-2
Palhetas dos limpadores	9-32
Para-sol	5-87
Partida de emergência	8-4
Peso do veículo	6-69
Peso do veículo e volume de bagagem	2-17
Plano de manutenção preventiva	9-10
Pneus e rodas	2-16, 9-37
Porta-cabides (se equipado)	5-91
Porta-copo	5-86
Porta-luvas	5-85
Porta-objetos	5-85
Porta USB (se equipado)	5-94
Precauções importantes de segurança	3-2

R

Rádio	5-106
Reboque de trailer	6-60
Reboque do veículo.....	8-20
Recomendações de combustível	1-4
Rede de bagagem (suporte) (se equipado).....	5-92
Relógio	5-86
Rodagem inicial do veículo.....	1-8

S

Se o motor não der partida.....	8-3
Serviços de manutenção	9-6
Se um pneu furar	8-14
Sinal de Parada de Emergência (ESS) (se equipado).....	6-44
Sistema automático de controle da climatização (se equipado).....	5-73
Sistema de alarme antifurto (se equipado).....	5-21
Sistema de alerta e frenagem autônomo (FCA) (carros, pedestres, ciclistas e convergência à esquerda) (se equipado).....	7-15
Sistema de Alerta e Frenagem Autônomo (FCA) (Só câmera dianteira) (se equipado).....	7-2
Sistema de áudio.....	5-94
Controle do áudio no volante de direção (se equipado).....	2-8, 2-9, 5-95
Tecnologia sem fio mãos livres Bluetooth® (se equipado)	5-96
Sistema de áudio (sem tela sensível o toque)	5-100
Sistema de boas vindas (se equipado)	5-56
Sistema de carga sem fio do celular (se equipado).....	5-89
Sistema de controle de climatização	5-64
Sistema de controle de emissões.....	9-81
Sistema de controle integrado do modo de condução (se equipado)	6-45
Sistema de Freios Antibloqueio (ABS)	6-38
Sistema de Monitoramento da Pressão dos Pneus (TPMS) (se equipado)	8-9
Sistema de parada e partida automática do motor ISG (se equipado)	6-49

Sistema de proteção para crianças (CRS).....	3-28
Escolha de um Sistema de Proteção para Crianças (CRS).....	3-29
Instalação de um Sistema de Proteção para Crianças (CRS).....	3-30
Sistema manual de controle da climatização (se equipado).....	5-65
Sistema suplementar de proteção SRS airbag.....	3-38
Advertência e indicador do airbag	3-43
Airbags de cortina (se equipado).....	3-51
Airbags do motorista e passageiro dianteiro	3-47
Airbags laterais (se equipado)	3-50
Cuidado com o SRS	3-57
Etiqueta de Advertência do Airbag.....	3-59
Sensores de colisão dos airbags.....	3-53

T

Tacômetro.....	4-5
Tampa da área de carga (se equipado)....	5-92
Tampa de abastecimento de combustível	5-44
Tampa traseira.....	5-42
Teto solar panorâmico (se equipado)	5-35
Tomada de força (se equipado).....	5-87
Transmissão automática	6-17
Transmissão manual (se equipado)	6-14
Travas das portas.....	5-14
Travas de proteção para crianças nas portas traseiras.....	5-19

V

Velocímetro.....	4-5
Vidros elétricos.....	5-30
Vista geral do compartimento do motor....	2-12
Vista geral do exterior (vista frontal).....	2-2
Vista geral do exterior (vista traseira).....	2-4
Vista geral do interior (I)	2-6
Vista geral do console central (II).....	2-8
Vista geral do painel de instrumentos (I)..	2-10
Volante de direção.....	5-24
Direção retrátil / telescópica.....	5-2

A1UO-PB2311A
(Português/Brasil)